

SHERCO

MANUEL DU PROPRIÉTAIRE | OWNER'S MANUAL | MANUAL DE PROPIETARIO | HALTER-HANDBUCH

50 SE-SM



DEFYGRAVITY®

INDEX**SHERCO****■ FRANÇAIS** P. 2**■ ENGLISH** P. 48**■ ESPAÑOL** P. 94**■ DEUTSCH** P. 140

INTRODUCTION

SHERCO

Désire vous remercier de la confiance que vous lui avez témoignée en achetant un de ses produits.

- Vous voici propriétaire d'une **SHERCO 50**. Tous les plaisirs de la conduite vous sont promis si vous suivez les conseils et instructions que SHERCO a consigné dans ce manuel, ainsi que le respect de la législation routière.
- Ce manuel explique le fonctionnement, l'inspection, l'entretien de base et la mise au point de votre SHERCO. Si vous avez des questions à poser à propos de ce manuel ou de votre machine, vous devez prendre contact avec votre concessionnaire SHERCO : www.sherco.com / rubrique "Réseau"
- Prenez soin de lire attentivement et dans son intégralité ce manuel avant d'utiliser votre machine.
- Afin de conserver votre SHERCO dans un parfait état, pendant de nombreuses années, assurez-lui tous les soins et entretiens décrits dans le manuel.

(Le véhicule que vous avez acheté peut être légèrement différent du véhicule présenté dans ce manuel.)

- SHERCO se réserve le droit de faire toutes modifications sans préavis

Enregistrement des numéros de série

Enregistrer dans leurs emplacements respectifs les numéros de série du véhicule

Cachet concessionnaire

Numéro de clef de contact (☛ schéma ci-contre)



Numéro de clef de l'antivol de direction (☛ schéma ci-contre)

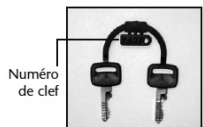

Numéro de série du véhicule (☛ p.8)

AVERTISSEMENT

Il est recommandé, au bout de la première ou de la seconde heure d'utilisation, de contrôler tous les serrages avec une attention particulière pour :

- Couronne
- Vérifier la fixation correcte des tés de fourche
- Leviers/étriers/disque des freins avant/arrière
- Vérifier le serrage correct des plastiques
- Fixation moteur
- Fixation amortisseur/Bras oscillant
- Rayon/moyeux roue
- Cadre arrière
- Raccords de tuyauteries
- Tension de la chaîne

CHAP. 1 GÉNÉRALITÉS	8
Données d'identification du véhicule	8
Identification du cadre	8
Identification du moteur	8
Éléments principaux	9
Caractéristiques techniques	10
Dimensions véhicule	10
Pneumatiques	10
Contenances	11
Suspension avant	11
Suspension arrière	11
Frein avant	12
Frein arrière	12
Moteur	12
Carburateur	13
Système électrique	14
Schéma électrique	14
Connecteurs / Faisceaux annexes	15
Lubrifiants et liquides conseillés	16
 CHAP. 2 UTILISATION DU VÉHICULE	 17
Éléments principaux	18
Bouchon du réservoir	18
Robinet carburant	18
Bouchon du réservoir huile mélangeur	19
Starter	19
Lever d'embrayage	20
Commutateur gauche	20
Lever de frein avant et poignée de gaz	20
Lever de vitesses	20
Pédale du frein	21
Pédale de démarrage	21
Béquille latérale	21
Les clefs	22
Bloc de direction	22
Mode d'emploi du compteur de vitesse	23
Mesure de la roue	24
Pile	24
Contrôles avant et après usage	25
Rodage	25
Approvisionnement en carburant	26
Approvisionnement huile mélangeur	27
Démarrage	27
Arrêt du moteur	27

SOMMAIRE (SUITE)

CHAP. 3 RÉGLAGES.....	28
Réglage freins.....	28
Frein avant.....	28
Frein arrière.....	28
Réglage levier de l'embrayage	29
Réglage du ralenti.....	29
Réglage jeu gaz.....	29
CHAP. 4 CONTRÔLES ET ENTRETIEN.....	30
Légende symboles.....	31
Huile de transmission.....	31
Contrôle.....	31
Remplacement	31
Liquide de refroidissement.....	32
Frein avant.....	33
Contrôle du niveau liquide du frein avant	33
Contrôle des plaquettes du frein avant	34
Frein arrière	34
Contrôle du niveau liquide du frein arrière.....	34
Contrôle des plaquettes du frein arrière.....	35
Filtre à air.....	36
Bougie.....	37
Carburateur	38
Vidange du bac carburateur.....	38
Contrôle et réglage du jeu à la direction	39
Pneumatiques	39
Chaîne.....	40
Contrôle et régulation tension de la chaîne.....	40
Feu avant	41
Remplacement de l'ampoule du feu avant	41
Feu arrière	41
Nettoyage du véhicule	42
Longue inactivité du véhicule	43
Entretien périodique.....	44
Démontage et remontage de la selle.....	45
Recherche de la panne.....	46

Conseils pour l'utilisation du véhicule

- Le véhicule doit être obligatoirement pourvu de : plaque d'immatriculation, carte grise, vignette d'assurance.
- Toute modification apportée au moteur ou aux autres organes est sévèrement sanctionnée par la loi et entraîne la saisie du véhicule.
- Pour sauvegarder votre vie et celle des autres, il est recommandé de conduire avec prudence, de porter le casque de sécurité et de garder les feux de croisement allumés.
- Ne pas rester assis sur le véhicule reposant sur la béquille.
- Ne pas mettre le moteur en marche dans une pièce close.

! ATTENTION

Les modifications ou transformations au cours de la période de garantie dégagent le constructeur de toute responsabilité et annulent la garantie.

CONDUIRE EN SÉCURITÉ

- Respecter le code de la route.
- Toujours porter des équipements de protection homologués.
- Voyager toujours avec les feux de croisement allumés.
- Toujours garder propre la visière de protection.
- Ne pas porter de vêtements flottants..
- Ne pas rouler avec des objets pointus ou fragiles dans les poches.
- Régler correctement les miroirs rétroviseurs.
- Toujours conduire assis avec le deux mains sur le guidon et les pieds sur les cale-pieds.
- Ne pas rouler de front avec d'autres véhicules.
- Ne pas remorquer ou se faire remorquer par d'autres véhicules.
- Toujours maintenir les distances de sécurité.
- Ne pas partir avec le véhicule sur béquille.
- Cabrages, lacets et zigzags sont très dangereux pour le pilote, les autres et le véhicule.
- Sur route sèche et sans gravillon ni sable, utiliser les deux freins. L'utilisation d'un seul frein peut provoquer des glissades dangereuses et incontrôlables.
- En cas de freinage, utiliser les deux freins pour avoir un arrêt du véhicule sur une distance plus réduite.
- Sur la chaussée mouillée et en tout terrain, il est recommandé de conduire avec prudence et à une vitesse modérée: utiliser les freins plus doucement.

SYMBOLOGIE



SÉCURITÉ/ATTENTION

Ne pas respecter les consignes signalées par ce symbole peut représenter un danger pour la personne.



INTÉGRITÉ DU VÉHICULE

Ne pas respecter les consignes signalées par ce symbole peut provoquer de graves endommagements au véhicule et la cessation de la garantie.



DANGER LIQUIDE INFLAMMABLE



LIRE ATTENTIVEMENT LE MANUEL D'UTILISATION ET D'ENTRETIEN.



OBLIGATION DE REVÊTIR DES PROTECTIONS

Utiliser le véhicule en revêtant des vêtements et des chaussures de protection.



DANGER D'EMPOISONNEMENT



OBLIGATION DE REVÊTIR DES GANTS DE PROTECTION

Pour effectuer les opérations décrites, utiliser des gants de protection.



INTERDICTION DE MANIPULER DES FLAMMES LIBRES OU TOUTE AUTRE SOURCE D'ALLUMAGE INCONTRÔLÉ



INTERDICTION DE FUMER



INTERDICTION D'UTILISER UN TÉLÉPHONE MOBILE



DANGER DE SUBSTANCES CORROSIVES

Les liquides signalés par ce symbole sont fortement corrosifs: manipuler avec soin.

TABLE DES MATIÈRES

Données d'identification du véhicule.....	8
Identification du cadre.....	8
Identification du moteur.....	8
Éléments principaux.....	9
Caractéristiques techniques.....	10
Dimensions véhicule.....	10
Pneumatiques.....	10
Contenances.....	11
Suspension avant.....	11
Suspension arrière.....	11
Frein avant.....	12
Frein arrière.....	12
Moteur.....	12
Carburateur.....	13
Système électrique.....	14
Schéma électrique.....	14
Connecteurs / Faisceaux annexes.....	15
Lubrifiants et liquides conseillés.....	16

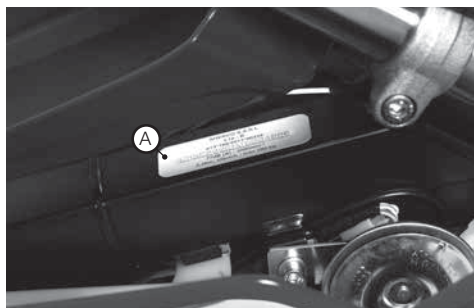

DONNÉES D'IDENTIFICATION DU VÉHICULE

IDENTIFICATION DU CADRE

Le numéro du châssis est gravée sur la colonne de direction, côté droit **(A)**.

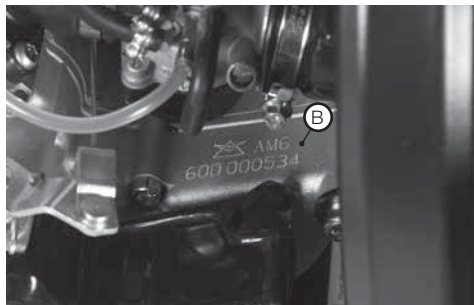

IDENTIFICATION DU MOTEUR

Le numéro du moteur est gravée sur le demi carter gauche **(B)**.

! ATTENTION

L'altération des numéros d'identification est sévèrement punie par la loi.

Généralités

■ CONNAISSANCE DU VÉHICULE



ÉLÉMENTS PRINCIPAUX :

- | | | |
|-------------------------|----------------------------------|--------------------------|
| ① Réservoir à carburant | ⑩ Pédale de démarrage | ⑬ Plaque latérale |
| ② Bouchon réservoir | ⑪ Selle | ⑭ Protection de fourches |
| ③ Silencieux | ⑫ Moteur | ⑮ Pare-boue arrière |
| ④ Amortisseur arrière | ⑬ Pare-boue avant | |
| ⑤ Phare avant | ⑭ Support de plaque | |
| ⑥ Feu arrière | ⑮ Flanc couverture
filtre air | |
| ⑦ Béquille latérale | ⑯ Ouie avant | |
| ⑧ Fourche | | |
| ⑨ Cale-pieds pilote | | |

Caractéristiques techniques

■ DIMENSIONS VÉHICULE

VERSION	ENDURO (END)	SUPERMOTARD (SM)
Longueur maximale [mm]	2200	2150
Largeur maximale [mm]	810	810
Hauteur maximale du sol [mm]	1210	1170
Garde au sol [mm]	330	260
Hauteur de selle [mm]	910	850
Empattement [mm]	1350	1350

POIDS SANS ESSENCE (TOUS LES MODÈLES)..... 83KG

Châssis en acier à double berceau

■ PNEUMATIQUES

ENDURO			
Pneumatique avant		Pneumatique arrière	
Dimension	Pression [bar]	Dimension	Pression [bar]
80/90 - 21	1,3	110/80 - 18	1,5

SUPERMOTARD			
Pneumatique avant		Pneumatique arrière	
Dimension	Pression [bar]	Dimension	Pression [bar]
100/80 - 17	1,8	130/70 - 17	2

■ CONTENANCES

Réservoir carburant	7 litres
dont réserve	1 litre
Réservoir huile mélange.....	2 litres
Liquide de refroidissement	
Tous les modèles.....	500 cc
Huile moteur	Motul® 5100 SAE 10W40-820cc

■ SUSPENSION AVANT

VERSION	END / SM - STANDARD	END / SM - FACTORY	
Diamètre des tubes [mm]	37	41	
Débattement roue [mm]	245	235	
		Jambe droite	Jambe gauche
Type d'huile	SAE 7.5	SAE 15	
Quantité d'huile [ml]	300 ml	400 ml	400 ml
Registre précharge ressort	X	10*	X
Clics en extension	X	X	3*

*Réglage fermé (vissé totalement) et compter clics en dévissant

■ SUSPENSION ARRIÈRE

VERSION	TOUT MODÈLES
Ressort (k) [Kg/mm]	12,5
Longueur ressort [mm]	180

Caractéristiques techniques (suite)

■ FREIN AVANT

ENDURO : À disque Ø 260 mm à commande hydraulique

SUPERMOTARD : À disque Ø 300 mm à commande hydraulique

■ FREIN ARRIÈRE

ENDURO & SUPERMOTARD : À disque Ø 180 mm à commande hydraulique

■ MOTEUR

Type	monocylindre, deux temps, refroidissement liquide
Alésage x course	40,3x39 mm
Cylindrée (cm ³)	49,7 cm ³
Rapport de compression	12:1
Refroidissement liquide	
Allumage	électronique MORIC - 120W
Démarrateur par kick-starter	
Bougie.....	NGK BR9ES
Embrayage	disques multiples en bain d'huile
Boite de vitesses	6 vitesses
Transmission primaire	3.55 (71/20)
Transmission secondaire (SUPERMOTARD).....	4,62(13/60)
Transmission secondaire (ENDURO)	4,31 (13/56)

■ CARBURATION

VERSION	TOUT MODÈLES
Carburateur	DELL'ORTO PHBN 16
Gicleur principal	84
Gicleur ralenti	36
Gicleur démarrage	45
Aiguille	A20
Position aiguille (en partant du haut)	2°
Tours vis d'air (en partant fermé)	2

SCHÉMA ÉLECTRIQUE

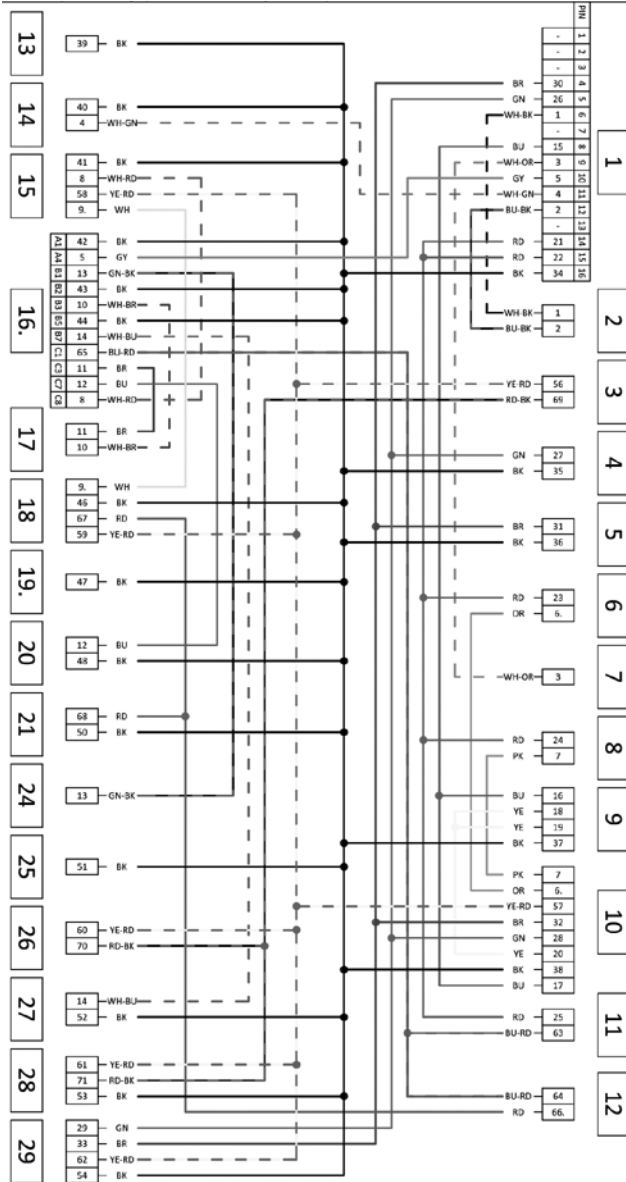

■ LÉGENDE - CONNECTEURS - FAISCEAUX ANNEXES

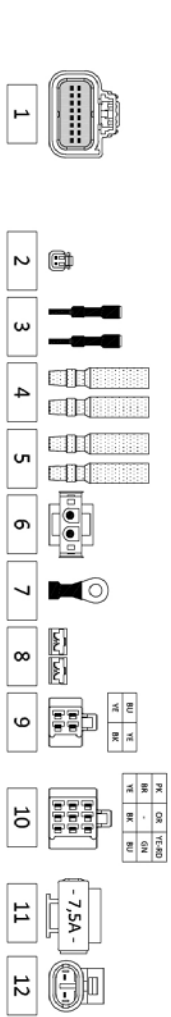

RD	VE	BR	OR	YE-ND
VE	VE	BR	GN	GN
BR	BR	VE	BR	RD



1	2	3	4	5	6	7	8
A	GR	BR	WH	GR	BR	WH	BL
B	GR	BR	WH	GR	BR	WH	BL
C	BR	ND	BR	GR	BR	WH	BL

COLOR CODE

VE	VERT/VERDE/GRASO
RD	ROUGE/ROSSO
BR	NOIR/NERO/BIANCO
BL	BLEU/BLAU/BLAU
GR	GRIS/GRIGIO/GRIGIO
WH	BLANC/BIANCO/BIANCO
GN	VERT/VERDE/GRASO
OR	OR
GN	GRANDE/GRANDE/GRANDE

N°	DESCRIPTION	N°	DESCRIPTION	N°	DESCRIPTION
1	VELOCITE	13	GEN	21	REAR RIGHT BLINKER
2	VELOCITE	14	GEN	22	REAR LEFT BLINKER
3	SHOCK SENSOR	15	GEN	23	IGNITION COIL
4	FRONT RIGHT BLINKER	16	OIL LEVEL SENSOR	24	IGNITION COIL
5	FRONT LEFT BLINKER	17	GENERATOR	25	SHOCK SENSOR
6	FLASHER UNIT	18	SOLENOID	26	AIR TEMPERATURE SENSOR
7	NEUTRAL	19	REGULATOR	27	REAR LIGHT
8	HORN	20	GEN COIL	28	LIGHT COUPLING
9	STOP LIGHT	21	REAR LIGHT	29	REAR LIGHT
10	HAND-EGAR SWITCH	22	IGNITION COUPLING	30	REAR LIGHT
11	FUSE	23	IGNITION COUPLING	31	REAR LIGHT
				32	REAR LIGHT
				33	REAR LIGHT

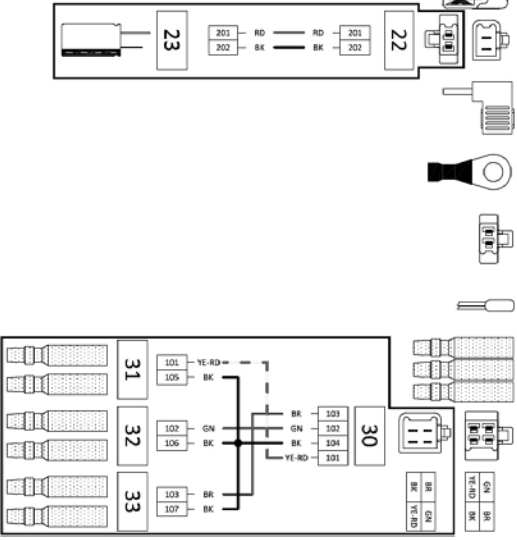

Lubrifiants et liquides conseillés

Pour un fonctionnement optimal et une longévité maximale du véhicule, SHERCO recommande les produits Motul®

TYPE DE PRODUIT	SPÉCIFIQUE TECHNIQUE
HUILE DE BOÎTE DE VIT. ET EMBRAYAGE	Motul® 5100 10W40-0.82 Litres
GRAISSAGE SÉPARÉ	2 litres, Huile de mélange 2Temps séparé
LIQUIDE DE FREIN	Motul® RBF 700 FACTORY LINE DOT4
HUILE POUR FOURCHE : -VERSION R : - VERSION RS :	VERSION R : 300 ml / SAE 7.5 VERSION RS : 400ml in each leg SAE 15
GRAISSE POUR ROTULE ET RENVOI	MOTUL® TECH GREASE 300
LIQUIDE DE REFROIDISSEMENT	MOTUL® MOTOCOOL FACTORYLINE -35°C

CHAP.2 UTILISATION DU VÉHICULE

TABLE DES MATIÈRES

Éléments principaux	18
Bouchon du réservoir	18
Robinet carburant	18
Bouchon du réservoir huile mélangeur	19
Starter	19
Lever d'embrayage	20
Commutateur gauche	20
Lever de frein avant et poignée de gaz	20
Lever de vitesses	20
Pédale du frein	21
Pédale de démarrage	21
Béquille latérale	21
Les clefs	22
Bloc de direction	22
Mode d'emploi du compteur de vitesse	23
Mesure de la roue	24
Pile	24
Contrôles avant et après usage	25
Rodage	25
Approvisionnement en carburant	26
Approvisionnement huile mélangeur	27
Démarrage	27
Arrêt du moteur	27

Utilisation du véhicule



ÉLÉMENTS PRINCIPAUX BOUCHON DU RÉSERVOIR

Dévisser le bouchon pour accéder au réservoir d'essence.

ROBINET CARBURANT

Le robinet d'essence a trois positions :

OFF: distribution du carburant fermée.
Le carburant ne peut pas passer par le réservoir à carburant.

ON: distribution du carburant activée.
Le carburant passe du réservoir au carburateur. Le réservoir se vide jusqu'à atteindre le niveau de réserve.

RES: distribution du carburant de réserve.
Le carburant passe du réservoir au carburateur et le réservoir se vide complètement.

BOUCHON DU RÉSERVOIR HUILE DE MELANGE

Pour ravitailler enlever le bouchon montré dans la figure.

Pour ouvrir le bouchon du réservoir le tourner en sens antihoraire.

Pour fermer le bouchon du réservoir appuyer le bouchon du réservoir et le visser en sens horaire.



STARTER

Le levier de starter est positionné sur le côté gauche du guidon. Pour actionner le starter, appuyez sur le levier.



Utilisation du véhicule



LEVIER D'EMBRAYAGE

Le levier d'embrayage est positionné sur le côté gauche du guidon. Pour le réglage voir le chapitre Réglages.

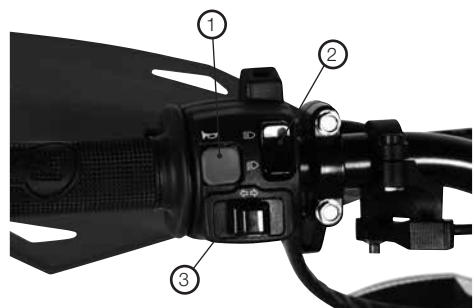

COMMUTATEUR GAUCHE

L'interrupteur des feux et des autres fonctionnalités est positionné sur le côté gauche du guidon et est ainsi constitué:

- ① Avertisseur sonore;
- ② Commutateur feux (☐ feux de route ; ☐ feux de croisement)
- ③ Commutateur des indicateurs de direction



LEVIER DE FREIN AVANT ET POIGNÉE DE GAZ

Le levier de frein avant ① et la manette des gaz ② sont montés sur le côté droit du guidon.



LEVIER DE VITESSES

Le levier de vitesses est monté sur le côté gauche du moteur.

PÉDALE DU FREIN

La pédale du frein est positionnée devant le repose-pied droit.



PÉDALE DE DÉMARRAGE

La pédale de démarrage est montée sur le côté droit du moteur. La partie supérieure est rotative. Pour démarrer le moteur, faire tourner le levier vers l'extérieur et donner un coup sec vers le bas. Le levier revient automatiquement vers le haut. Après le démarrage, plier manuellement le levier dans sa position de repos.



Il faut être sur le neutre pour pouvoir démarrer.

BÉQUILLE LATÉRALE

Descendre la béquille (côté gauche) jusqu'en butée puis incliner la moto sur la gauche jusqu'à ce que la béquille soit au contact du sol. Contrôler que le sol soit solide et la position stable.



! ATTENTION

Lorsque la béquille est déchargée du poids du véhicule, elle retourne automatiquement dans la position de repos.



Ne pas rester assis sur le véhicule reposant sur la béquille.

Utilisation du véhicule



LES CLEFS

La moto est dotée de deux clés (une est de secours) à utiliser pour le commutateur à clé, pour allumer ou éteindre le moteur.

- Pour mettre en marche le moteur tournez la clé sur .
- Pour couper le moteur tournez la clé sur .



BLOC DE DIRECTION

A Le bloc de direction est débloqué

B Le bloc de direction est bloqué

Pour bloquer le guidon :

- tourner le guidon dans le sens inverse des aiguilles d'une montre ;
- pousser la clé et la tourner dans le sens des aiguilles d'une montre ;

Vous pouvez donc retirer la clé.

Pour débloquer le guidon :

- tourner la clé dans le sens des aiguilles d'une montre ;
- tourner le guidon dans le sens inverse des aiguilles d'une montre ;

Depuis cette position le guidon est libre de bouger, la clé peut être retirée.

ATTENTION

Il est conseillé de ranger la clef de secours en un endroit sûr et à portée de main.

Nous vous conseillons de noter le numéro de code gravé sur les clefs, pour pouvoir éventuellement redemander un duplicata.

■ MODE D'EMPLOI DU COMPTEUR DE VITESSE

**BOUTON
"MODE"**



**BOUTON
"SET"**

ALLUMAGE

- Démarrage de la moto : le compteur effectue sa procédure d'allumage (tous les voyants s'allument brièvement) et reste allumé.
- Tour de roue : le compteur va s'allumer et restera activé pendant 30 secondes si aucune impulsion de vitesse n'est régénérée.
- Appui sur un bouton : le compteur va s'allumer et restera activé pendant 30 secondes si aucun bouton n'est pressé.

VITESSE

La vitesse et les unités de vitesses (km/h ou mph) sont en permanence affichées. La vitesse peut varier de 0 à 199 dans les deux cas.

AFFICHEUR

Défilement entre les affichages :



Appui sur **SET** < 2 secondes : affiche le temps de trajet ou les km.

Appui sur **SET** > 10 secondes : change les unités km/h – mph.

Appui sur **MODE** < 2 secondes : affiche le total, le trip A, le trip B.

Appui sur **MODE** > 10 secondes : permet de rentrer dans le mode roue.

Appui sur **MODE & SET** > 2 secondes : permet de rentrer en mode horloge.

HORLOGE

Format :

Si les unités sont en km → 24 h

Si les unités sont en mi → 12 h

Appui sur **MODE** < 2 secondes : augmente la valeur de l'heure.

Appui sur **MODE** > 2 secondes : augmente rapidement la valeur de l'heure.

Appui sur **SET** < 2 secondes : augmente la valeur des minutes.

Appui sur **SET** > 2 secondes : augmente rapidement la valeur des minutes.

Appui sur **MODE & SET** > 2 secondes : sort du mode horloge et sauvegarde la valeur.

PAS D'ACTION > 10 secondes : sort automatiquement du mode horloge sans sauvegarder.

TRIP A & TRIP B

Appui sur **MODE** < 2 secondes : choix du trip.

Appui sur **SET** < 2 secondes : Affiche le temps d'utilisation ou la distance parcourue.

Appui sur **SET** > 2 secondes : remise à zéro.

CONFIGURATION DE LA ROUE

Appui sur **MODE** < 2 secondes pour changer la dimension de la roue (50SM = 1850 / 50EN = 2070 / XY-TY = 2190).

Appui sur **MODE & SET** > 2 secondes : sort du mode roue et sauvegarde la valeur.

PAS D'ACTION > 10 secondes : sort automatiquement sans sauvegarder.

Utilisation du véhicule

■ MESURE DE LA ROUE

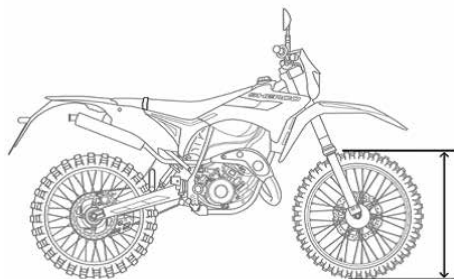

Circonférence = diamètre roue (mm) x 3,14

- Méthode 1

Multiplier le diamètre extérieur de la roue par 3,14 pour trouver sa circonférence. La valeur trouvée (en millimètres) est la valeur à utiliser pour la configuration de votre roue.

Note: Si vous mesurez votre diamètre en pouces, multipliez votre diamètre par 25,4 pour le convertir en millimètres.

- Méthode 2

Sur une surface plane, marquer le flan de votre pneu et le sol avec un marqueur ou une craie. Avancer la roue jusqu'à ce qu'elle ait fait un tour complet. Marquer le sol à cette nouvelle position. La distance séparant les deux marques est la valeur à utiliser pour la configuration de votre roue.

■ PILE

Type de pile : CR2032

■ CONTRÔLES AVANT ET APRÈS USAGE

Pour une conduite sûre et une longue durée de vie du véhicule il est conseillé de :

- 1 Vérifier tous les niveaux des liquides.
- 2 Vérifier le bon fonctionnement des freins et l'usure des plaquettes (☛ p.33-35).
- 3 Vérifiez la pression, l'état général et la profondeur des rainures des pneumatiques (☛ p.39).
- 4 Vérifier la tension adéquate des rayons.
- 5 Vérifier la tension de la chaîne (☛ p.40).
- 6 Contrôler le réglage et le bon fonctionnement de toutes les commandes à câble flexible.
- 7 Vérifier la totalité de la boulonnerie.
- 8 Contrôler, en marche, le fonctionnement des feux, des feux en arrière, des feux de stop, des clignotants, des témoins lumineux de contrôle et de l'avertisseur sonore.
- 9 Laver soigneusement le véhicule après l'usage tout terrain (☛ p.42).

■ RODAGE

Le rodage est d'environ 500 km, pendant cette période il est conseillé de :

- Évitez de circuler à vitesse continue (sans changer de régime).
- En faisant varier le régime moteur, les différents composants prendront leur place uniformément dans un meilleur temps.
- Évitez d'utiliser le véhicule avec la poignée gaz ouverte à plus de 3/4.

! ATTENTION

- *Après les premiers 500 km, l'huile de transmission doit être remplacée.*
- *Après la première sortie tout terrain veiller à contrôler la boulonnerie.*

Utilisation du véhicule

■ APPROVISIONNEMENT EN CARBURANT

Utiliser l'essence super sans plomb.

La capacité du réservoir est rapportée à la  p.11.

Pour ravitailler enlever le bouchon du réservoir ( p.18).

Après le ravitaillement, revisser le bouchon.

! ATTENTION

Le ravitaillement doit être effectué avec le moteur éteint.



Risque d'incendie. Le carburant est facilement inflammable.



Ne ravitaillez jamais à proximité de flammes ou de cigarettes allumées et toujours arrêter le moteur.



Ne pas ravitailler en utilisant un téléphone mobile

! AVERTISSEMENT

Danger d'intoxication.



Le carburant est toxique et constitue un danger pour la santé.

Éviter tout contact de la peau, des yeux ou des vêtements avec le carburant.

Ne pas respirer les vapeurs de carburant. En cas de contact avec les yeux, rincer immédiatement avec de l'eau et consulter un médecin. En cas de contact avec la peau, laver immédiatement à l'eau et au savon les parties affectées.

En cas d'ingestion, s'adresser immédiatement à un médecin.

Changer immédiatement les vêtements contaminés par le carburant.

! AVERTISSEMENT

Danger pour l'environnement.

Le carburant ne doit pas contaminer les eaux souterraines, le sol ou le système d'égout.

■ APPROVISIONNEMENT HUILE MÉLANGEUR

Pour ravitailler enlever le bouchon du réservoir (☛ p.19).

La capacité du réservoir est rapportée à la ☛ p.11.

Après le ravitaillement, revisser le bouchon.

Utiliser l'huile indiqué à la page 16 dans le tableau "Lubrifiants et liquides recommandés".

■ DÉMARRAGE

Placer le robinet du réservoir du carburant sur ON ou sur RES (☛ p.18).

Contrôlez que la boîte à vitesse soit au point mort (☛ p.20).

Tirer le levier de l'embrayage (☛ p.20).

Fermer la béquille.

Intervenez sur le levier de démarrage (kickstarter) de la moto en appuyant d'un coup de pied franc.

! ATTENTION

Une fois la pédale enfoncée, la relâcher immédiatement. Ceci évite les à-coups à tout le groupe de démarrage et au pied.

DÉMARRAGE A MOTEUR FROID :

Actionner le starter en le poussant (☛ p.19), mettre en marche le véhicule, attendre quelques instants et donc reporter le levier dans la position initiale.

■ ARRÊT DU MOTEUR

Pour couper le moteur, effectuez l'opération suivante :

- tourner la clé sur  (voir ☛ p.22).

👁 NOTE

Moteur arrêté, tournez toujours le robinet carburant sur OFF (☛ p.18).

TABLE DES MATIÈRES

Réglage freins.....	28
Frein avant.....	28
Frein arrière.....	28
Réglage levier de l'embrayage.....	29
Réglage du ralenti.....	29
Réglage jeu gaz.....	29

■ RÉGLAGES FREINS

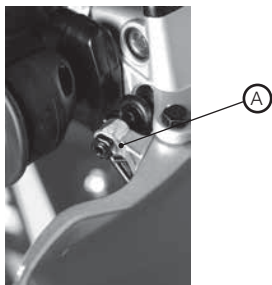

FREIN AVANT

Le frein avant est à disque à commande hydraulique.

Il est possible de faire varier la position du levier en intervenant sur le registre **A**.

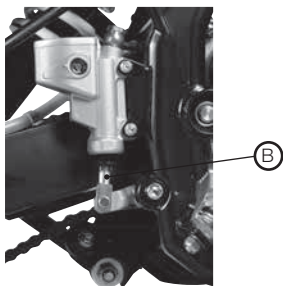

FREIN ARRIÈRE

Le frein arrière est à disque à commande hydraulique.

Il est possible de varier la position de la pédale en hauteur en intervenant sur le registre **B**.

Réglages

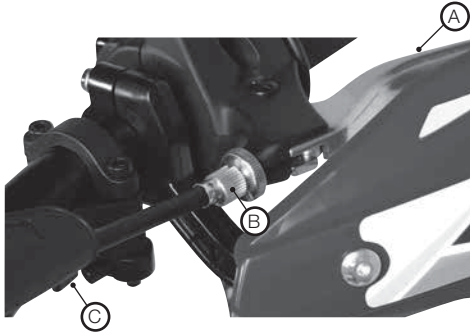

RÉGLAGE LEVIER DE L'EMBRAYAGE

Pour régler le levier **A** intervenir sur le registre **B**, après avoir soulevé le protecteur pare-poussière en caoutchouc **C**. Le levier doit avoir 5 mm de course à vide.

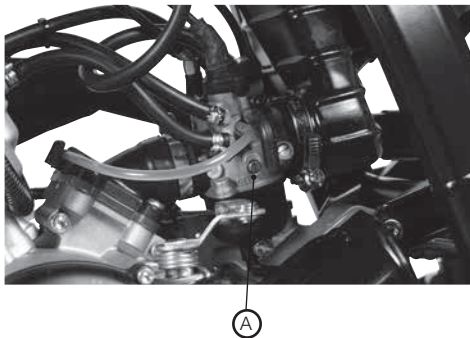

RÉGLAGE DU RALENTI

Pour réaliser correctement cette opération il est conseillé de l'effectuer à moteur chaud, en utilisant un compte-tours électronique branché au câble de la bougie. Intervenir avec un tournevis sur la vis de régleur **A** afin de régler le ralenti à 1900 tours.

■ RÉGLAGE JEU GAZ

Dans le cas où la poignée de l'accélérateur présenterait une course à vide de plus de 3 mm, mesurée sur le bord de la poignée, il est nécessaire d'en effectuer le réglage en agissant sur le régleur du carburateur **B**.

TABLE DES MATIÈRES

Légende symboles	31
Huile de transmission.....	31
Contrôle.....	31
Remplacement	31
Liquide de refroidissement.....	32
Frein avant.....	33
Contrôle du niveau liquide du frein avant	33
Contrôle des plaquettes du frein avant	34
Frein arrière	34
Contrôle du niveau liquide du frein arrière.....	34
Contrôle des plaquettes du frein arrière.....	35
Filtre à air	36
Bougie.....	37
Carburateur	38
Vidange du bac carburateur.....	38
Contrôle et réglage du jeu à la direction	39
Pneumatiques	39
Chaîne.....	40
Contrôle et régulation tension de la chaîne	40
Feu avant	41
Remplacement de l'ampoule du feu avant	41
Feu arrière	41
Nettoyage du véhicule	42
Longue inactivité du véhicule	43
Entretien périodique.....	44
Démontage et remontage de la selle.....	45
Recherche de la panne.....	46

Contrôles et entretien

■ LÉGENDE SYMBOLES



Couple de serrage



Frein filet intensité moyenne



Graisse

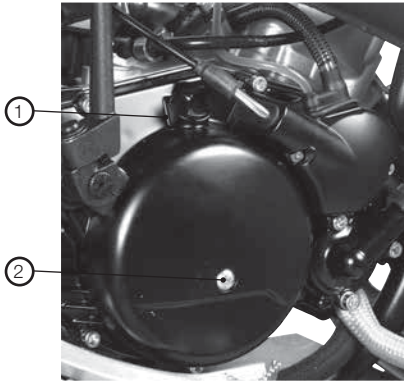

HUILE DE TRANSMISSION CONTRÔLE

Garder la moto en position verticale par rapport au sol.

Dévissez la vis ② : l'huile doit atteindre le bord inférieur de l'orifice.

Pour rétablir le niveau procéder au remplissage par le bouchon de remplissage ①.

Une fois terminé, vissez le bouchon ① et la vis ②.

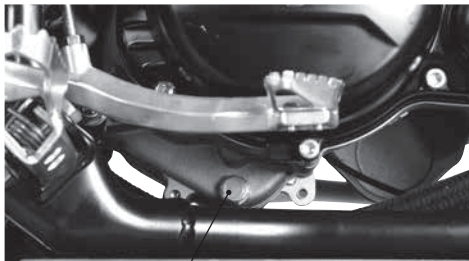

REPLACEMENT

Effectuer le remplacement toujours à moteur chaud :

- Positionner un récipient sous le moteur
- Dévisser le bouchon de remplissage et celui de vidange ③
- Vidanger complètement le carter
- Fermer le bouchon ③
- Verser 850 gr. / 820 cc d'huile
- Vérifier le niveau tel que décrit ci-dessus
- Refermer le bouchon de remplissage ①.

! ATTENTION

- L'huile chaude peut provoquer des graves brûlures !
- Éliminer l'huile usagée conformément aux réglementations locales.

i REMARQUE

Après les premiers 500 km, remplacez l'huile de transmission. Pour les vidanges suivantes, voir le tableau à la p.44, en utilisant les lubrifiants conseillés à la p.16.

Contrôles et entretien

LIQUIDE DE REFROIDISSEMENT

LIQUIDE DE RÉFROIDISSEMENT

Le contrôle du niveau doit être effectué à moteur froid de la manière suivante :

- tenir le véhicule en position verticale par rapport au sol.
- retirer le bouchon A et vérifier le liquide couvre tous les éléments du radiateur ; contrairement ajouter du liquide jusqu'à ce que tous les éléments soient couverts.

Après avoir réalisé l'opération, remonter le bouchon de chargement.



A

! ATTENTION

- *Ne jamais dévisser le bouchon de chargement du radiateur avec le moteur chaud. Risque de brûlures !*
- *Porter un équipement de protection approprié et des gants.*
- *Éviter tout contact de la peau, des yeux ou des vêtements avec le liquide de refroidissement.*

En cas de contact :

- *avec les yeux, rincer immédiatement avec de l'eau et consulter un médecin ;*
- *avec la peau, laver immédiatement à l'eau et au savon les parties affectées.*

Changer immédiatement les vêtements contaminés par le liquide de refroidissement.

En cas d'ingestion de liquide de refroidissement, s'adresser immédiatement à un médecin.

■ FREIN AVANT

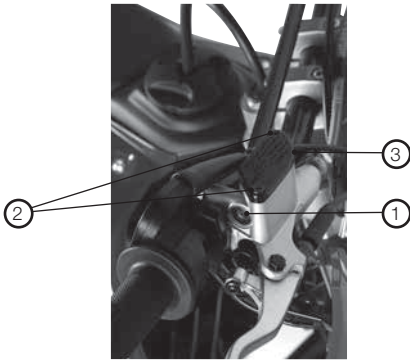

CONTRÔLE DU NIVEAU LIQUIDE DU FREIN AVANT

Contrôlez, à travers le regard le niveau d'huile ❶, la présence de l'huile.

Le niveau minimum d'huile ne doit jamais être inférieur au regard ❶.

Pour rétablir le niveau procédez au remplissage en dévissant les 2 vis ❷, en soulevant le bouchon ❸ et en rajoutant l'huile nécessaire.

! ATTENTION

Si le levier devenait trop souple il pourrait y avoir une bulle d'air dans le circuit, et donc contacter immédiatement un concessionnaire SHERCO.

i REMARQUE

Utiliser l'huile indiqué à la  p.16 dans le tableau "Lubrifiants et liquides recommandés".



Le liquide freins est hautement corrosif, ne laisser tomber aucune goutte sur les parties peintes du véhicule.



Pour cette opération, utiliser des gants de protection.



Tenir le liquide hors de portée des enfants.



Éviter tout contact de la peau, des yeux ou des vêtements avec le liquide.
En cas de contact :

- avec les yeux, rincer immédiatement avec de l'eau et consulter un médecin ;
- avec la peau, laver immédiatement à l'eau et au savon les parties affectées.
Changer immédiatement les vêtements contaminés par le liquide.

En cas d'ingestion de liquide, s'adresser immédiatement à un médecin.

Contrôles et entretien

CONTRÔLE DES PLAQUETTES DU FREIN AVANT

L'état d'usure des plaquettes de frein est visible en regardant l'extrémité des 2 plaquettes sur l'étrier (voir flèche) qui devront avoir au minimum une épaisseur de 2 mm de garniture.

Dans le cas d'une épaisseur inférieure, procédez immédiatement à leur substitution.

Remarque :

Effectuer le contrôle en respectant les délais indiqués sur le tableau à la p.44.

Pour le remplacement, contacter un centre de service autorisé SHERCO.

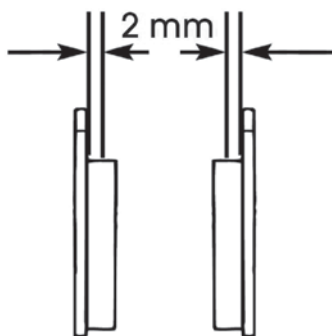

■ FREIN ARRIÈRE

CONTRÔLE DU NIVEAU LIQUIDE DU FREIN ARRIÈRE

Contrôlez, à travers le récipient d'huile ❶, la présence d'huile hydraulique.

Le niveau d'huile ne doit jamais être inférieur au niveau minimum indiqué sur le récipient.

Pour rétablir le niveau procédez au remplissage par le bouchon de remplissage ❷.

⚠ ATTENTION

Si le levier devenait trop souple il pourrait y avoir une bulle d'air dans le circuit, et donc contacter immédiatement un concessionnaire SHERCO.

i REMARQUE

Pour la vidange et le remplacement voir p.16 dans le tableau "Lubrifiants et liquides recommandés".

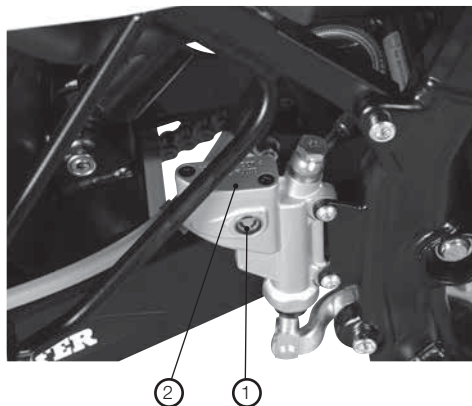



Le liquide freins est hautement corrosif, ne laisser tomber aucune goutte sur les parties peintes du véhicule.



Pour cette opération, utiliser des gants de protection.



Tenir le liquide hors de portée des enfants.



Éviter tout contact de la peau, des yeux ou des vêtements avec le liquide.
En cas de contact :

- avec les yeux, rincer immédiatement avec de l'eau et consulter un médecin ;
- avec la peau, laver immédiatement à l'eau et au savon les parties affectées.
Changer immédiatement les vêtements contaminés par le liquide.

En cas d'ingestion de liquide, s'adresser immédiatement à un médecin.



CONTRÔLE DES PLAQUETTES DU FREIN ARRIÈRE

L'état d'usure des plaquettes de frein est visible en regardant l'extrémité des 2 plaquettes sur l'étrier (voir flèche) qui devront avoir au minimum une épaisseur de 2 mm de garniture.

Dans le cas d'une épaisseur inférieure, procédez immédiatement à leur substitution.

Remarque :

Effectuer le contrôle en respectant les délais indiqués sur le tableau à la p.44.

Pour le remplacement, contacter un concessionnaire SHERCO.

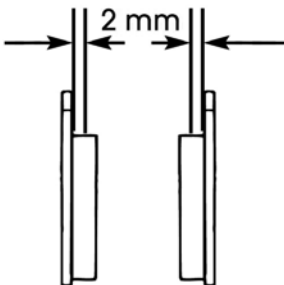

Contrôles et entretien

■ FILTRE À AIR

Pour accéder au filtre, vous devez :

- Enlever la selle (☛ p.45).
- Enlever le filtre en dévissant les vis 1

Mousse de filtre à air

- Le laver avec de l'eau froide et du savon.
- Le sécher.
- L'imbiber d'huile pour filtres, en éliminant l'excédent. On recommande de couvrir de graisse la paroi de contact avec le boîtier du filtre.

Faire le nettoyage du filtre chaque fois que le véhicule est utilisé en tout terrain.

i REMARQUE

Si le filtre est endommagé, remplacez le immédiatement.

! ATTENTION

Après chaque intervention, contrôlez qu'à l'intérieur du boîtier filtre il n'y est aucun objet.

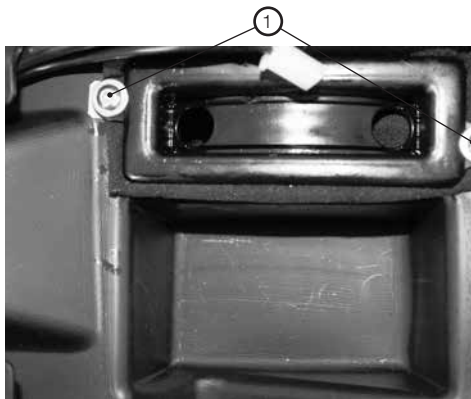

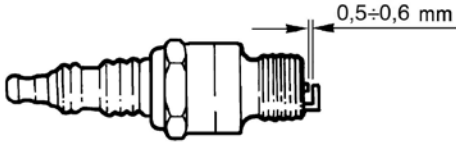

! ATTENTION

Ne pas effectuer le contrôle avec le moteur chaud.

■ BOUGIE

Maintenir la bougie en bon état contribue à une diminution de consommation et à un fonctionnement optimal du moteur.

Pour ce contrôle, il suffit d'enlever la cosse et de dévisser la bougie à l'aide de la clé fournie.

Nettoyer soigneusement les électrodes en utilisant une brosse métallique. Souffler la bougie à l'air comprimé pour éviter que les résidus éventuels puissent pénétrer dans le moteur.

Contrôler avec un jeu de cale l'écartement

des électrodes qui doit se situer entre 0,5±0,6 mm, dans le cas où cela ne correspondrait pas à cette valeur il est nécessaire de corriger doucement l'écartement des électrodes.

La bougie peut apparaître:

- de couleur noire carburant "grasse"
- de couleur noisette carburant correcte
- de couleur blanche carburant "maigre"

Vérifiez également que l'isolant ne soit pas craquelé et que les électrodes ne soient pas corrodées. Dans ce cas procédez immédiatement à la substitution de la bougie.

Lubrifier le filetage de la bougie et (moteur à froid), la visser à la main jusqu'à la butée puis la bloquer avec la clé.

Contrôles et entretien

■ CARBURATEUR

VIDANGE DE LA CUVE

S'il faut vider la cuve du carburateur, procéder comme décrit.

Fermer le robinet du réservoir et placer un récipient sous le tuyau du carburateur de façon à pouvoir récupérer le carburant qui coule.

Ouvrir la vis d'échappement pour vidanger le carburant. Refermer la vis d'échappement.

Appliquer de nouveau la protection de la chaîne et serrer les vis à 10Nm.

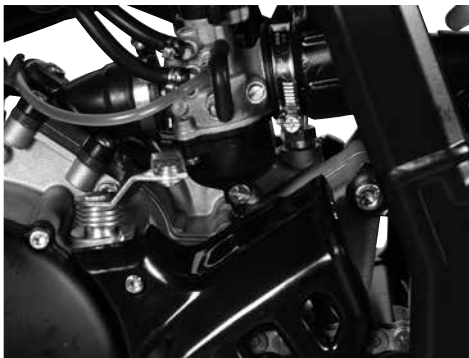

! ATTENTION

- *Effectuer l'opération avec le moteur froid.*
- *Risque d'incendie.*
Le carburant est facilement inflammable.



Ne ravitailler jamais à proximité de flammes ou de cigarettes allumées et toujours arrêter le moteur.



Ravitailler dans un espace ouvert et bien ventilé.



Essuyer tout déversement de carburant immédiatement.

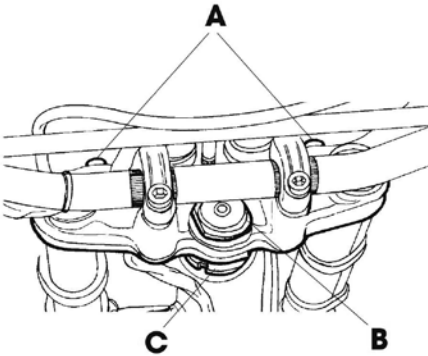

CONTRÔLE ET RÉGLAGE DU JEU À LA DIRECTION

Vérifiez périodiquement le jeu de la colonne de direction en bougeant d'avant arrière la fourche.

Dans le cas où du jeu serait décelé, procédez au réglage en opérant ainsi :

- dévisser les vis **A**
- relâcher l'écrou **B**
- récupérer le jeu en intervenant sur la bague **C**

Pour le reblocage procéder dans le sens inverse.

REMARQUE

Un réglage correct, ne doit pas causer de durcissement ou d'irrégularité durant la rotation du guidon.

■ PNEUMATIQUES

Faire monter exclusivement des pneus autorisés par SHERCO.

Tout autre pneu peut avoir un impact négatif sur la conduite routière de la moto.

- Afin de garantir votre sécurité, les pneus endommagés doivent être remplacés immédiatement.
- Les pneus lisses ont un impact négatif sur la conduite routière de la moto, notamment sur une chaussée mouillée et sur le tout terrain.
- Une pression insuffisante provoque l'usure anormale et la surchauffe du pneu.
- Sur la roue avant et sur la roue arrière est recommandée l'installation de pneus de même profil.
- Vérifier la pression uniquement lorsque les pneus sont froids.
- Veiller à ce que la pression des pneus se maintienne dans les limites indiquées.

Contrôles et entretien

■ CHAÎNE

Pour une meilleure longévité de la chaîne, il est conseillé de contrôler périodiquement sa tension et de la tenir toujours propre et la lubrifier.

Le lubrifiant ne doit atteindre en aucun cas ni le pneu arrière ni le disque du frein, autrement l'adhérence du pneu au sol et l'action du frein arrière seraient réduites de manière importante et le contrôle de la moto pourrait être perdu.

CONTRÔLE ET RÉGULATION TENSION DE LA CHAÎNE

Si la flèche de la chaîne dépasse 20 mm il faut la tendre.

- Relâchez le pivot **1**.
- Dévisser les contre-écrous **A** sur les deux bras de la fourche
- Agir sur la vis de réglage **B** sur les deux côtés jusqu'à atteindre la tension de la chaîne souhaitée.
- Serrer les contre-écrous **A** sur les deux bras de la fourche
- Serrer l'axe **1** selon le couple indiqué.

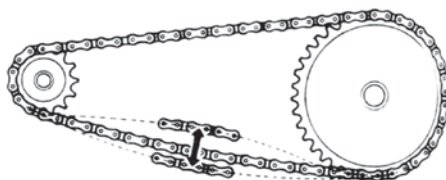

20 mm

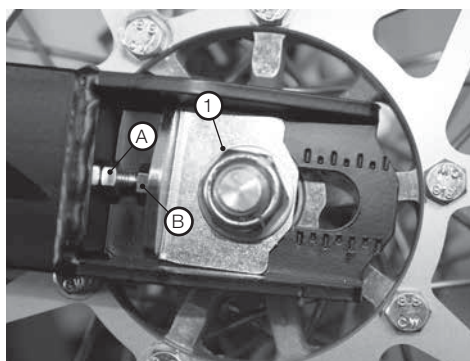

FEU AVANT

Maintenir la vitre du projecteur toujours propre (voir  p.42).

Vérifier régulièrement la direction du faisceau lumineux.

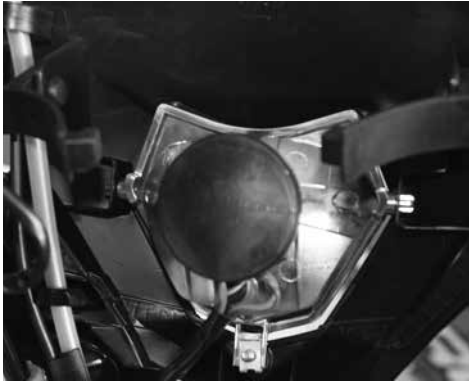

REMPACEMENT DE L'AMPOULE DU FEU AVANT

Déposer la plaque phare et le phare.

Retirer la protection caoutchouc **1**.

Tourner d'un quart de tour la douille dans le sens contraire des aiguilles d'une montre pour l'extraire du phare.

Appuyer légèrement sur l'ampoule tout en tournant dans le sens inverse des aiguilles d'une montre et l'extraire de la douille **2**.

Mettre en place une nouvelle ampoule.
Ampoule de phare S2 : 12V 35/35W

Revisser la douille avec l'ampoule dans le phare en vissant dans le sens des aiguilles d'une montre.

Repositionner la protection caoutchouc **1**.



FEU ARRIÈRE

Maintenir la vitre du projecteur toujours propre (voir  p.42).

Le groupe optique postérieur est scellé et à led. Dans le cas de brûlure d'un ou de plusieurs leds il est nécessaire de remplacer l'ensemble du groupe.

Pour le remplacement, contacter un centre de service autorisé SHERCO.

1

Contrôles et entretien

■ NETTOYAGE DU VÉHICULE

PRÉCAUTIONS GÉNÉRALES



Ne jamais nettoyer le véhicule avec un appareil à haute pression muni d'un fort jet d'eau. La pression excessive peut rejoindre les composantes électriques, connecteurs, câbles flexibles, coussinets etc. et les endommager ou les détruire.

Laver fréquemment à l'eau froide es véhicules circulant près de la mer (sel) et des axes routiers soumis à l'épandage de sel en hiver.

Recouvrir avec une couche d'huile ou une pulvérisation en silicone les parties les plus exposé ou non peintes comme les cercles, fourche et le bras oscillant. Ne pas traiter les parties en caoutchouc et les freins.

Fermez le système d'échappement, pour empêcher l'eau d'y pénétrer.

Lors du nettoyage, éviter l'exposition directe au soleil.

Éviter de diriger le jet d'eau sur le couvercle de la caisse du filtre à air et sur le corps papillon.

MODALITÉ DE LAVAGE

Pour ramollir la saleté et la boue accumulées sur les peintures, utiliser un jet d'eau. Une fois ramollis, la boue et la saleté doivent être enlevées avec une éponge douce pour carrosserie imprégnée de beaucoup d'eau et shampooing (2-4% de shampooing dans l'eau). Rincer ensuite abondamment à l'eau et essuyer avec un jet d'air comprimée et un linge ou une peau de chamois.

Les détergents polluent les eaux. Aussi, le lavage du véhicule doit s'effectuer dans un endroit équipé pour la récupération et l'épuration des liquides de lavage.

APRÈS LE LAVAGE

Procéder au déchargement de la boîte à filtre au moyen du reniflard spécial et au séchage.

Après le nettoyage, rouler sur une courte distance jusqu'à ce que le moteur atteigne sa température de fonctionnement.

! ATTENTION

- Avec des freins mouillés l'effet de freinage est réduit. Actionner les freins avec prudence afin de leur permettre de sécher.
- Pousser vers l'arrière la protection des commandes au guidon, pour que l'eau s'évapore.
- Lorsque la moto sera complètement sèche et refroidie, lubrifier tous les points coulissants et de travail.
- Manipulez tous les composants en plastique et peints avec des détergents ou produits non agressifs et spécifique aux soins du véhicule.

■ LONGUE INACTIVITÉ DU VÉHICULE

En prévision d'une longue période d'inactivité du véhicule, par exemple durant la saison d'hiver, il est nécessaire de prendre quelques mesures simples qui garantissent un bon maintien :

- Effectuer un nettoyage soigné de toutes les parties du véhicule.
- Réduire la pression des pneumatiques d'environ 30% en les maintenant si possible soulevés du sol.
- Couvrir d'un voile d'huile ou de silicone spray, les parties non peintes, à l'exception des parties en caoutchouc et des freins.
- Enlever la batterie et la garder celle-ci dans un milieu sec, en la rechargeant tous les 15 jours.
- Couvrir le véhicule avec une bâche pour la poussière.

APRÈS UNE LONGUE PÉRIODE D'INACTIVITÉ

- Remettre la batterie en place.
- Rétablir la pression des pneus.
- Contrôler le serrage de toutes les vis ayant une certaine importance du point de vue mécanique.

Contrôles et entretien

■ ENTRETIEN PÉRIODIQUE

		Fin rodage 500 Km	1° révision 4000 Km	2° révision 8000 Km	3° révision 12000 Km	4° révision 16000 Km	5° révision 20000 Km	6° révision 24000 Km	7° révision 28000 Km	8° révision 32000 Km	9° révision 36000 Km	
Moteur	Bougie	p	p t. Les 1000 Km s t. Les 3000 Km	s			s				s	
	Carburateur		p		p		p		p			
	Filtre huile mélangeur		p		p		p		p			
	Embrayage		c	c	s	c	c	s	c	c	s	
	Jeu embrayage	r	r	r	r	r	r	r	r	r	r	
	Installation de refroidissement	c	c	c	c	c	c	c	c	c	c	
	Encrassement orifice d'échappement		c-p	c-p	c-p	c-p	c-p	c-p	c-p	c-p	c-p	
	Liquide de réfrigération		c tous les 2.000 Km - s tous les deux ans									
	Niveau huile mélangeur		c tous les 500 Km									
	Huile transmission	s	c	s	c	s	c	s	c	s	c	
	Piston et bandes élastiques		c		s		c				s	
	Régime ralenti	r	c	c	c	c	c	c	c	c	c	
Cyclistique	Amortisseur arrière			c		c		c		c		
	Boulonnerie *	t	t	t	t	t	t	t	t	t	t	
	Câbles transmission et commandes	c	c	c	c	c	c	c	c	c	c	
	Centrage roues		c	c	c	c	c	c	c	c	c	
	Paliers de direction et jeu direction	c	c	c	c	c	c	c	c	c	c	
	Paliers roues		c	c	c	c	c	c	c	c	c	
	Filtre air	c	p	p	s	p	p	s	p	p	s	
	Fonctionnement général moto	c	c	c	c	c	c	c	c	c	c	
	Installation de freinage	c	c	c	c	c	c	c	c	c	c	
	Installation feux	c	c	c	c	c	c	c	c	c	c	
	Engraisage général *	c	c	c	c	c	c	c	c	c	c	
	Liquide freins		s tous les ans									
	Pot d'échappement/silencieux		p	p	p	p	p	p	p	p	p	
	Huile fourche et pare-huile				s			s			s	
	Direction/fonctionnement phare avant		c	c	c	c	c	c	c	c	c	
	État et pression pneus		c tous les mois									
	Tension et lubrification chaîne transmission		c tous les 300 Km									
	Tension rayons	c	c	c	c	c	c	c	c	c	c	
	Transmission finale		c	c	s	c	c	s	c	c	s	
	Canalisations carburant (à remplacer tous les deux ans)		c		c		c		c		c	
Canalisations huile mélangeur (à remplacer tous les deux ans)		c		c		c		c		c		
Usure plaquettes frein	c	c tous les 1.000 Km										

* Il est conseillé après chaque utilisation tout-terrain

Légende : c - contrôle (nettoyage, réglage, lubrification, remplacement si nécessaire)
s - remplacement p - nettoyage r - réglage t - serrage

Démontage et remontage de la selle



■ DÉMONTAGE ET REMONTAGE DE LA SELLE

Retirer la vis **A**.

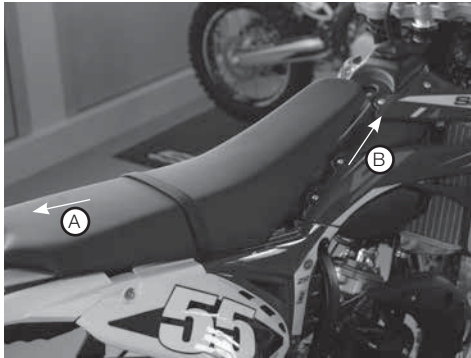

Enlever le siège dans la direction **A** comme indiqué sur la figure.

Puis dans la direction **B**.

Que faire en cas d'urgence ?

■ RECHERCHE DE LA PANNE

VERSION	CAUSE	REMÈDE
Le moteur ne démarre pas	- Le circuit d'alimentation du carburant (tube, pompe ou filtre) est obstrué	Effectuez le nettoyage du circuit
	- Filtre à air excessivement sale	Opérez comme indiqué à la  p.36
	- Le courant n'arrive pas à la bougie	Nettoyer ou remplacer la bougie. Dans l'éventualité où le problème persiste, contactez un concessionnaire agréé Sherco.
	- Moteur noyé	Ouvrez la poignée gaz à fond, insistez sur le démarreur, démontez et séchez la bougie.
Le moteur à des ratés	- Bougie avec écartement des électrodes irrégulier	Rétablir l'écartement correct entre les électrodes
	- Bougie sale	Nettoyer ou remplacer la bougie
Le moteur surchauffe et perd de la puissance	- Pot d'échappement partiellement obturé - Lumière d'échappement obstruée - Mélange trop pauvre - Retard à l'allumage	Contactez un concessionnaire agréé Sherco
Freinage insuffisant à l'avant	- Plaquettes usées	Contactez un concessionnaire agréé Sherco
	- Présence d'air ou d'humidité dans le circuit hydraulique	Contactez un concessionnaire agréé Sherco
Freinage insuffisant à l'arrière	- Plaquettes usées	Contactez un concessionnaire agréé Sherco
	- Présence d'air ou d'humidité dans le circuit hydraulique	Contactez un concessionnaire agréé Sherco

INDEX***SHERCO*****■ FRANÇAIS****P. 2****■ ENGLISH****P. 48****■ ESPAÑOL****P. 94****■ DEUTSCH****P. 140**

INTRODUCTION

SHERCO

We want to thank you for the confidence you have placed in us by buying one of our products.

- You are now the proud owner of a **SHERCO 50**. All the pleasures of riding it are promised to you if you follow the advice and instructions that SHERCO has provided in this manual. It is also extremely important that you respect the applicable rules of the road.
- This manual explains the operation, inspection, basic maintenance and how to keep your SHERCO in top operating condition. If you have any questions about this manual or your machine, you should contact your SHERCO dealer: www.sherco.com/"Network" section.
- Be sure to read this manual carefully before you start to use your machine.
- To keep your SHERCO in perfect condition, during the many years that you will have it, provide it with the care and maintenance described in this manual.

(The vehicle you purchased may be slightly different from the vehicle shown in this manual.)

- SHERCO reserves the right to make any modifications without providing notice.

Record the serial numbers

Record the vehicle's serial numbers, they are located as shown

Location reserved for the Dealer Stamp

Ignition Key number (☛ diagram)

Numéro de clef



Steering lock Key number (☛ diagram opposite)

Numéro de clef



Vehicle serial number (☛ p.54)

WARNING

It is recommended that at the end of the first or second hour of use that the following items should be checked for tightness.

In particular:

- Check the crown
- Check the fork triple tree fasteners
- Check the levers/calipers/front/rear brake disc fasteners
- Check the plastic fasteners
- Check the motor fixing fasteners
- Check the shock mount/swing arm fasteners
- Check the spokes/hubs and Wheels
- Check the rear sub frame fasteners
- Check the exhaust pipe fasteners
- Check the Chain Tension

SUMMARY

CHAP. 1 GENERAL	54
Vehicle identification data	54
Frame identification	54
Engine identification	54
Main components	55
Technical specifications	56
Vehicle dimensions	56
Tires	56
Capacities	57
Front suspension	57
Rear suspension	57
Front brake	58
Rear brake	58
Engine	58
Carburation	59
Electrical system	60
Electrical schematic	60
Chart-Connectors-Auxiliary lights	61
Lubricants and recommended fluids	62
CHAP. 2 OPERATING THE VEHICLE	63
Main elements	64
Fuel tank cap	64
Fuel tap	64
Mixing oil tank cap	65
Choke	65
Clutch lever	66
Left hand switch	66
Front brake lever and throttle grip	66
Gear shift lever	66
Brake pedal	67
Kickstarter pedal	67
Side stand	67
The keys	68
Steering lock	68
Operating instructions for the speedometer	69
Measuring the diameter of the wheels	70
Battery	70
Checks to perform before and after use	71
Break in procedure	71
Fuel requirements	72
Mixing oil tank	73
Starting the engine	73
Stopping the engine	73

CONTENTS (cont'd)

CHAP. 3 SETTINGS	74
Brake adjustment	74
Front brake	74
Rear brake	74
Clutch lever adjustment	75
Idle speed adjustment	75
Throttle cable slack adjustmen.....	75
 CHAP. 4 CHECKS AND MAINTENANCE	 76
Legend symbols	77
Transmission oil	77
Controls	77
Replacement	77
Coolant	78
Front brake	79
Checking the front brake fluid level.....	79
Checking the front brake pads for wear	80
Rear brake	80
Checking the rear brake fluid level.....	80
Checking the rear brake pads for wear	81
Air filter	82
Spark plug	83
Carburetor	84
Draining the carburetor bowl	84
Checking and adjustment of the steering free play	85
Tires	85
Chain	86
Adjusting the chain tension	86
Headlight.....	87
Replacing the headlight bulb.....	87
Taillight	87
Cleaning the vehicle.....	88
The vehicle is going to be inactive for a long period	89
Periodic maintenance	90
Removing and reinstalling the seat	91
Trouble shooting	92

Tips for using the vehicle

- The vehicle must be equipped with: registration plate, grey card, and the insurance sticker.
- Any changes to the engine or other components can be severely punished by the law and may lead to the seizure of the vehicle.
- To safeguard your life and that of others, it is recommended that you drive with caution, wear a safety helmet and keep the low beam headlight on.
- Do not sit on the vehicle when it is resting on the side stand.
- Do not start the engine in a closed room.

! ATTENTION

Changes or transformations during the warranty period release the manufacturer of any liability and void the warranty

DRIVING SAFELY

- Respect the Highway Code.
- Always wear approved protective equipment.
- Always travel with the low beam lights on.
- Always keep the face shield clean.
- Do not wear loose flapping clothing.
- Do not ride with sharp or fragile objects in the pockets.
- Adjust the rear-view mirrors correctly before starting off.
- Always ride seated with both hands on the handlebars and feet on the footrests.
- Do not pull out in front of other vehicles.
- Do not tow or be towed by other vehicles.
- Always maintain a safe distance between other vehicles.
- Do not start off with the vehicle on the side stand.
- Careless riding and zigzags are very dangerous for the driver, others and the vehicle.
- On dry roads that are free from gravel or sand, use both brakes. The use of a single brake can cause dangerous and uncontrollable slips.
- In normal braking situations, use both brakes to bring the vehicle to a stop in the shortest distance.
- On wet roadways and off-road, it is recommended that you drive with caution and at a moderate speed: Use the brakes more gently.

SYMBOLIQUE



SAFETY/ATTENTION

Not complying with the instructions indicated by this symbol may represent a danger for the person.



VEHICLE INTEGRITY

Not complying with the instructions indicated by this symbol may cause serious damage to the vehicle and termination of the warranty.



FLAMMABLE LIQUID HAZARD



READ THE OPERATING AND MAINTENANCE MANUAL CAREFULLY.



OBLIGATION TO WEAR PERSONNEL PROTECTION

to perform the described operations, use protective gloves.



DANGER OF POISONING



OBLIGATION TO WEAR PROTECTIVE GLOVES

Pour effectuer les opérations décrites, utiliser des gants de protection.



NO HANDLING OF OPEN FLAMES

OR ANY OTHER UNCONTROLLED IGNITION SOURCE



NO SMOKING



MOBILE PHONE USE PROHIBITED



DANGER OF CORROSIVE SUBSTANCES

The liquids indicated by this symbol are highly corrosive: handle with care.

CHAP.1 GENERAL

TABLE OF CONTENTS

Vehicle identification data	54
Frame identification	54
Engine identification	54
Main components.....	55
Technical specifications	56
Vehicle dimensions	56
Tires	56
Capacities.....	57
Front suspension	57
Rear suspension	57
Front brake	58
Rear brake	58
Engine	58
Carburation	59
Electrical system.....	60
Electrical schematic	60
Chart-Connectors-Auxiliary lights.....	61
Lubricants and recommended fluids.....	62

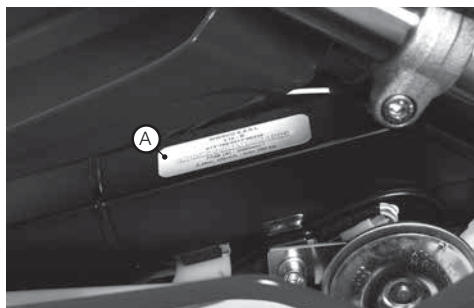

VEHICLE IDENTIFICATION DATA

FRAME IDENTIFICATION

The chassis number is engraved on the eight side of the steering column **(A)**.

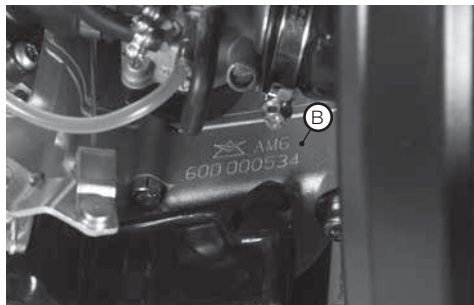

ENGINE IDENTIFICATION

The engine number is engraved on the left half crankcase **(B)**.

! ATTENTION

Tampering with identification numbers is severely punished by the law.

General

■ Knowledge of the vehicle



ÉLÉMENTS PRINCIPAUX :

- | | | |
|-----------------------|------------------------|------------------------|
| ① Fuel Tank | ⑨ Rider Foot Rests | ⑰ Left Hand Side Plate |
| ② Fuel Tank Cap | ⑩ Kick starter Pedal | ⑱ Rear Fender |
| ③ Silencer | ⑪ Seat | |
| ④ Rear Shock Absorber | ⑫ Engine | |
| ⑤ Front Headlight | ⑬ Front Fender | |
| ⑥ Taillight | ⑭ License Plate Holder | |
| ⑦ Side Stand | ⑮ Air Filter Cover | |
| ⑧ Fork | ⑯ Horn | |

Technical specifications

■ VEHICLE DIMENSIONS

VERSION	ENDURO (END)	SUPERMOTARD (SM)
Maximum length [mm]	2200	2150
Maximum width [mm]	810	810
Maximum overall height [mm]	1210	1170
Ground clearance [mm]	330	260
Seat height [mm]	910	850
Wheelbase [mm]	1350	1350

WEIGHT WITHOUT FUEL (ALL MODELS)..... 83KG

Chassis double steel cradle

■ TIRES

ENDURO			
Pneumatic front		Pneumatique arrière	
Dimension	Pressure [bar]	Dimension	Pressure [bar]
80/90 - 21	1,3	110/80 - 18	1,5

SUPERMOTARD			
Pneumatic front		Pneumatique arrière	
Dimension	Pressure [bar]	Dimension	Pressure [bar]
100/80 - 17	1,8	130/70 - 17	2

■ CAPACITIES

Fuel Tank	7 liters
Reserve	1 liter
Mixing Oil Tank	2 liters
Coolant	
All models.....	500 cc
Engine oil.....	SAE 10W40-820cc

■ FRONT SUSPENSION

VERSION	END / SM - STANDARD	END / SM - FACTORY	
Tube diameter [mm]	37	41	
Wheel travel [mm]	245	235	
		Right Leg	Left Leg
Oil type	SAE 7.5	SAE 15	
Amount of oil [ml]	300 ml	400 ml	400 ml
Spring preload register	X	10*	X
Clicks when extended	X	X	3*

*Closed adjustment (totally screwed in) count clicks by unscrewing

■ REAR SUSPENSION

VERSION	ALL MODELS
Spring (k) [Kg / mm]	12,5
Spring length [mm]	180

Technical specifications (continued)

■ FRONT BRAKE

ENDURO: hydraulically operated Ø 260 mm disc

SUPERMOTARD: hydraulically operated Ø 300 mm disc

■ REAR BRAKE

ENDURO & SUPERMOTARD: Disc Ø 180 mm hydraulically operated

■ ENGINE

Type	single cylinder, two-stroke, liquid cooled
Bore x stroke	40.3x39 mm
Cylinder capacity (cm ³)	49.7 cm ³
Compression ratio	12: 1
Liquid cooled	
Ignition	electronic MORIC - 120W
Starter	kick-starter
Spark Plug.....	NGK BR9ES
Clutch.....	multiple disks in an oil bath
Gearbox	6 speeds
Transmission primar.....	3.55 (71 / 20)
Secondary transmission (SUPERMOTARD)	4.62 (13/60)
Secondary transmission (ENDURO)	4.31 (13/56)

■ CARBURATION

VERSION	ALL MODELS
Carburetor	DELL'ORTO PHBN 16
Main jet	84
Idle jet	36
Atomizer nozzle	45
Needle	A20
Needle position (from the top)	2°
Air screw (from closed)	2 turns out

■ ELECTRIC SCHEMATIC

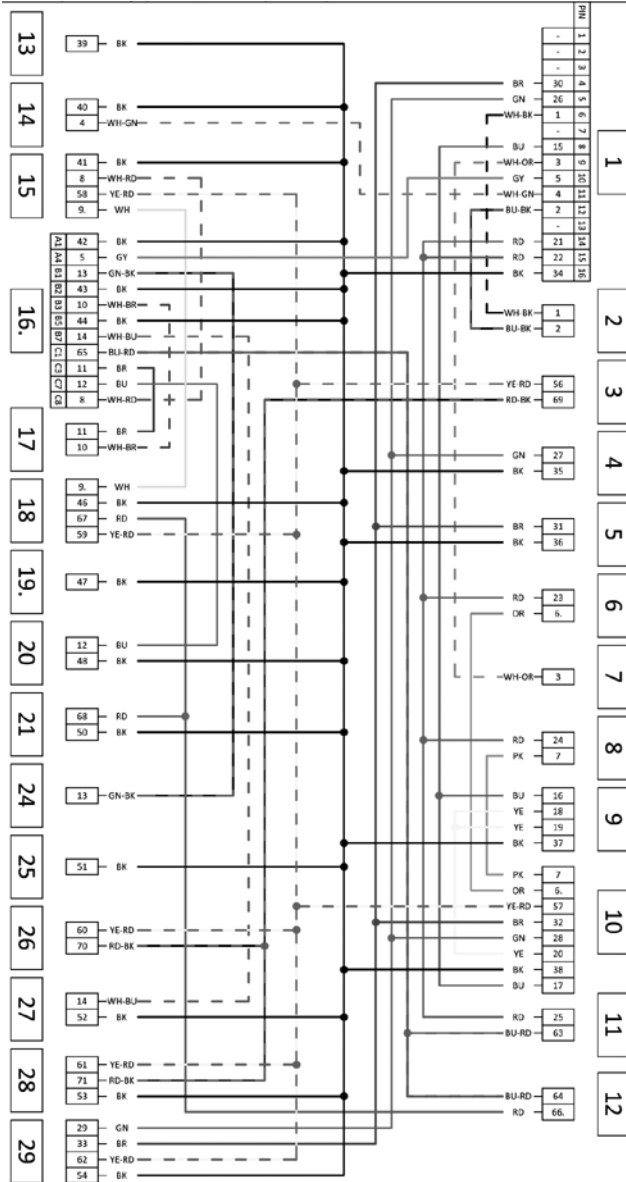

■ CHART-CONNECTORS-AUXILIARY LIGHTS

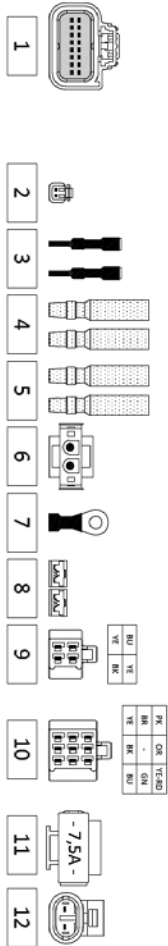

RD	YE
BR	GR
WH	BL

FK	OR	YE-RO
BR	-	GN
VE	BR	RO

- 13 14 15 16. 17 18 19. 20 21 24 25 26 27 28 29

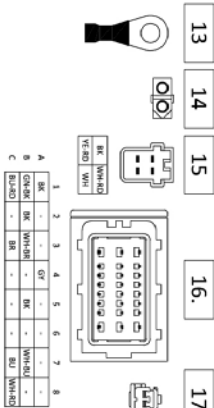

1	2	3	4	5	6	7	8
A	GR	BR	WH	GR	BR	WH	BL
B	GR	BR	WH	GR	BR	WH	BL
C	BL	RO	BR	-	-	RU	WH

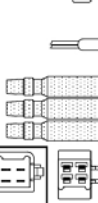
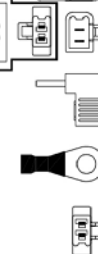

COLOR CODE	
VE	YELLOW/NEGRIO
RO	RED/NEGRIO
BR	BLACK/NO/NENGRIO
RU	BLUE/BLAU/BLAU
BL	BROWN/BRUN/BRUN
GN	GREEN/GRUN/GRUN
WH	VIOLE/VIOLA/VIOLA
WH	WHITE/BIANCO/BIANCO
GR	GRAY/GRIGIO/GRIGIO
OR	ORANGE/ARANCIO/ARANCIO

N°	DESCRIZIONE	N°	DESCRIZIONE	N°	DESCRIZIONE
1	VELOCITÀ	13	VELOCITÀ	21	CAVITÀ
2	SPEED SENSOR	14	GRND	22	IGNITION COIL
3	FRONT RIGHT BLINER	15	GENERATOR	23	SHOCK
4	FRONT LEFT BLINER	16	GENERATOR	24	AIR TEMPERATURE
5	FLASHER UNIT	17	SOLENOID	25	REAR LIGHT
6	NEUTRAL	18	REGULATOR	26	LIGHT COUPLING
7	NEUTRAL	19	GRND REGULATOR	27	WATER PUMP
8	HORN	20	WATER PUMP	28	LIGHT COUPLING
9	STOP LIGHT	21	WATER PUMP	29	REAR RIGHT BLINER
10	HAND-EMER SWITCH	22	CAPACITOR COUPLING	30	REAR LEFT BLINER
11	FUSE	23		31	

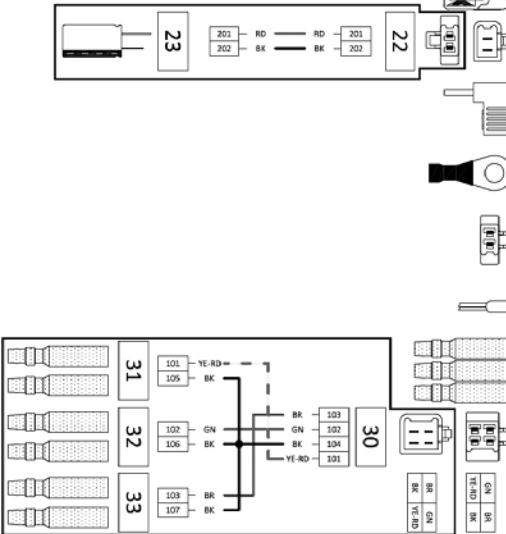

Lubricants and recommended fluids

For optimal operation and maximum longevity of the vehicle, it is recommended that you use the products listed below:

TYPE OF PRODUCT	TECHNICAL SPECIFICATION
GEARBOX AND CLUTCH OIL	Motul® 5100 10W40
SEPARATE LUBRICATION	2 liters, 2 stroke mixing oil
BRAKE FLUID	RBF 700 FACTORYLINE DOT4
FORK OIL: - R VERSION: - RS VERSION:	R VERSION: 300 ml / SAE 7.5 RS VERSION: 400ml in each leg SAE 15
SWING ARM BEARING GREASE	MOTUL® TECH GREASE 300
COOLANT	MOTUL® MOTOCOOL FACTORYLINE -35°C

CHAP.2 OPERATING THE VEHICLE

TABLE OF CONTENTS

Main elements	64
Fuel tank cap	64
Fuel tap	64
Mixing oil tank cap	65
Choke.....	65
Clutch lever	66
Left hand switch	66
Front brake lever and throttle grip	66
Gear shift lever	66
Brake pedal	67
Kickstarter pedal.....	67
Side stand	67
The keys	68
Steering lock.....	68
Operating instructions for the speedometer	69
Measuring the diameter of the wheels.....	70
Battery	70
Checks to perform before and after use.....	71
Break in procedure	71
Fuel requirements	72
Mixing oil tank.....	73
Starting the engine	73
Stopping the engine	73

Operating the vehicle



MAIN ELEMENTS

FUEL TANK CAP

Unscrew the cap to access to the gas tank.



FUEL TAP

The fuel tap has three positions:

OFF: Closed fuel distribution. Fuel cannot pass from the fuel tank.

ON: Activated fuel distribution. Fuel passes from the tank to the carburetor. The tank empties until it reaches the reserve level.

RES: Distribution of reserve fuel. Fuel passes from the tank to the carburetor and the tank empties itself completely.

MIXING OIL TANK CAP

To refill remove the cap shown in the figure.
To open the cap turn it counterclockwise.
To close the cap press it down and turn clockwise.



CHOKE

The choke lever is positioned on the left side handlebar. To operate the choke, press the lever.



Operating the vehicle



CLUTCH LEVER

The clutch lever is positioned on the left side of the handlebars. For the adjustment process see the table of contents.

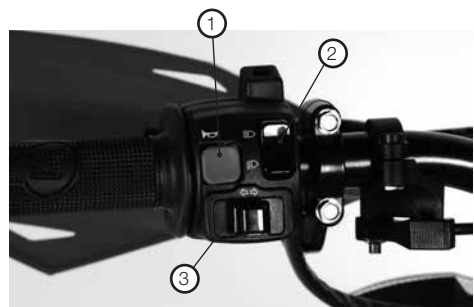

LEFT HAND SWITCH

This switch is for the lights and other functions it is positioned on the left side of the handlebar and has the following functions:

- ① Horn;
- ② Headlight switch
(☐ high beam ; ☐ low beam)
- ③ Directional signal switch



FRONT BRAKE LEVER AND THROTTLE GRIP

The front brake lever ① and the throttle twist grip ② are located on the right side of the handlebar.



GEAR SHIFT LEVER

The gear shift lever is mounted on the left side of the engine.

BRAKE PEDAL

The brake pedal is positioned in front of the right footrest.



KICKSTARTER PEDAL

The Kickstarter pedal is located on the right side of the engine. The upper portion rotates. To start the engine, rotate the lever outward and give it a sharp blow down. The lever comes back up automatically. After starting, manually return the lever to the rest position.



The transmission must be in neutral for the engine to start.

SIDE STAND

Lower the stand (left side) until it contacts the stop and then tilt the bike to the left until the base is in contact with the ground. Check that the ground is solid and the position stable.



! WARNING

When the stand is unloaded from the weight of the vehicle, it automatically returns to the rest position.



Do not sit on the resting vehicle when it is on the side stand.

Operating the vehicle



THE KEYS

The bike has two keys (one is a spare) to be used for the ignition switch, to turn the engine on or off.

- To start the engine, turn the key on .
- - To turn off the engine, turn the key off .



STEERING LOCK

A The steering lock is unlocked

B The steering lock is blocked

To lock the handlebars:

- turn the handlebar to the left (counterclockwise)
- push the key into the lock and turn clockwise, you can then remove the key and the steering is locked.

To unlock the handlebars:

- insert the key and turn it counterclockwise.
- turn the handlebar clockwise, the handlebar is now free to be moved in any direction and the key can be removed.

WARNING

It is advisable to store the spare key in a safe place that is readily available. We advise you to note the number code engraved on the keys, in case you may need to obtain a duplicate.

OPERATING INSTRUCTIONS FOR THE SPEEDOMETER

**MODE
BUTTON**



**SET
BUTTON**

IGNITION

- Starting the bike: the meter performs its ignition procedure (all the lights light up briefly) and stay on.
- Wheel spin: the meter will turn on and will remain on for 30 seconds if no speed pulse is regenerated.
- Press a button: the meter will light up and will stay on for 30 seconds if no button is pressed.

SPEED

Speed and speed units (km / h or mph) are permanently displayed. The speed can vary from 0 to 199 in both cases.

DISPLAY

Scroll between displays:



Press **SET** <2 seconds:

Displays the trip time or the km.

Press **SET** > 10 seconds:

change units km / h - mph.

Press **MODE** <2 seconds:

Displays the total, the trip A, the trip B.

Press **MODE** > 10 seconds:

allows you to enter the wheel mode.

Press **MODE & SET** > 2 seconds:

allows you to enter clock mode.

CLOCK

Format:

If units are in km → 24 h

If units are in mph → 12 o'clock

Press **MODE** <2 seconds:

increases the hour value.

Press **MODE** > 2 seconds: quickly increases the time value.

Press **SET** <2 seconds:

increases the minute value.

Press **SET** > 2 seconds:

quickly increases the minute value.

Press **MODE & SET** > 2 seconds:

leaves The clock mode and saves the values.

NO ACTION > 10 seconds:

automatically exits clock mode without saving.

TRIP A & TRIP B

Press **MODE** <2 seconds: choice of trip.

Press **SET** <2 seconds: Displays the time of use or distance traveled.

Press **SET** > 2 seconds: reset.

WHEEL SIZE CONFIGURATION

Press **MODE** <2 seconds to change the size of the wheel (50SM = 1850 / 50EN = 2070 / XY-TY = 2190).

Press **MODE & SET** > 2 seconds:

leaves the wheel mode and saves the values.

NO ACTION > 10 seconds:

automatically exits without saving.

Operating the vehicle

■ MEASURING THE DIAMETER OF THE WHEELS

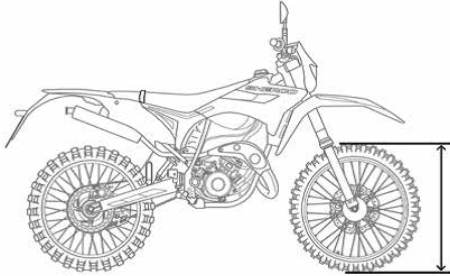

Circumference = wheel diameter (mm) x 3.14

- Method 1

Multiply the outer diameter of the wheel by 3.14 to find its circumference. The value found (in millimeters) is the value to use for the configuration of your wheel.

Note: If you measure the diameter in inches multiply the diameter by 25.4 to convert it to millimeters.

- Method 2

On a flat surface, mark a spot on your tire and the ground with a marker or chalk. Rotate the wheel until it has made a complete revolution. Mark the floor at this new position. The distance separating the two marks is the value to use for the configuration of your wheel.

■ BATTERY

Battery type: CR2032

■ CHECKS TO PERFORM BEFORE AND AFTER USE

For safe riding and a long life for the vehicle it is advisable to:

- ① 1. Check all fluid levels.
- ② 2. Check that the brakes are working properly and check the brake pads for wear (☛ p.79-81).
- ③ 3. Check the pressure, the general condition and the tread depth of the pneumatic tires (☛ p.85).
- ④ 4. Check the spokes for proper tension.
- ⑤ 5. Check the chain adjustment (☛ p.86).
- ⑥ 6. Check the setting and the correct functioning of all the flexible control cables.
- ⑦ 7. Check all bolts for proper tightness.
- ⑧ 8. Check the operation and the function of all the lights (headlight, taillight, stop light, turn signals) make sure that the horn works properly.
- ⑨ 9. Wash the vehicle thoroughly after off-road use (☛ p.88).

■ BREAK IN PROCEDURE

The break in period is about 500 km, during this period it is advisable to:

- Avoid driving at a constant speed (without varying the speed).
- By varying the engine speed, the internal components will wear in properly in the Least amount of time.
- Avoid using the vehicle with the throttle open more than $\frac{3}{4}$ of the way.

! WARNING

- *After the first 500 km, the transmission oil must be changed.*
- *After the first off-road trip, be sure to check all the bolts.*

Operating the vehicle

■ FUEL REQUIREMENTS

Use premium unleaded gasoline.

Tank capacity is recorder at  p.57.

To refuel, remove the fuel cap ( p.64).

After refueling, screw the cap back on.

WARNING

Refueling must be done with the engine off.



Fire hazard. The fuel is easily flammable.



Never refuel near flames or lighted cigarettes and always stop the engine.



Do not refuel while using a mobile phone

WARNING

Danger of poisoning



The fuel is poisonous and constitutes a health hazard. Avoid contacting the skin, eyes, or clothing with fuel.

Do not breathe the fuel vapors. In case of contact with the eyes, rinse immediately with water and seek medical attention. In case of contact with the skin, wash all affected areas immediately with soap and water. If swallowed, immediately seek medical attention.

Immediately change clothing contaminated with fuel.

WARNING

Danger for the environment

The fuel must not contaminate groundwater, soil or sewage systems.

■ MIXING OIL TANK

To refill, remove the tank cap (👉 p.65).

Tank capacity is recorded at 👉 p.57.

After refilling, screw the cap back on.

Use the oil indicated on page 16 in the "Lubricants and Recommended Fluids" table.

■ STARTING THE ENGINE

Rotate the fuel tap to either ON or RES (👉 p.64).

Check that the gearbox is in neutral (👉 p.66).

Pull in the clutch lever (👉 p.66).

Take the bike off the side stand. To start the engine, rotate the Kickstarter lever outward and give it a sharp blow down.

! WARNING

Once the Kickstarter pedal is depressed, release it immediately. This avoids shocks to the whole starting system and the operators foot.

COLD ENGINE STARTING:

Activate the choke by pushing it (👉 p.65), start the vehicle, wait a few seconds and then return the lever to the initial position.

■ STOPPING THE ENGINE

To shut down the engine, perform the following operation:

- turn the key to the off position (see 👉 p.68).

👁 NOTE

When the engine is off, always turn the fuel valve to the OFF position (👉 p.64).

TABLE OF CONTENTS

Brake adjustment	74
Front brake	74
Rear brake	74
Clutch lever adjustment	75
Idle speed adjustment	75
Throttle cable slack adjustmen.....	75

■ BRAKE ADJUSTMENT

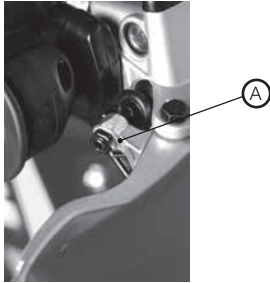

FRONT BRAKE

The front brake is a hydraulic disc brake. It is possible to vary the position of the lever by moving the adjuster **A**.

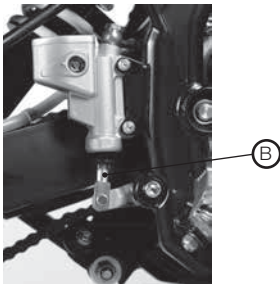

REAR BRAKE

The rear brake is a hydraulic disc brake. It is possible to vary the position of the pedal in height by moving the adjuster **B**.

Settings

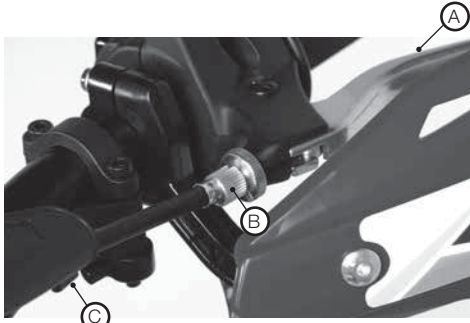

CLUTCH LEVER ADJUSTMENT

To adjust the clutch lever **A** lift the rubber cover and use the adjusting fitting **B** to obtain a free play of 5mm.

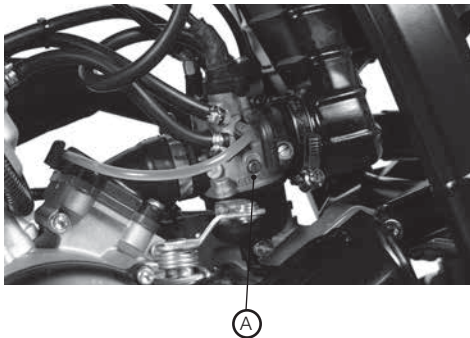

IDLE SPEED ADJUSTMENT

To perform this operation correctly it is recommended that it be performed on a hot engine. Using an electronic rev counter that is connected to the spark plug cable. Utilize a screwdriver on the adjuster screw **A** and set the idle to 1900 rpm.

■ THROTTLE CABLE SLACK ADJUSTMENT

In the case where the throttle cable slack is greater than 3 mm, measured from the edge of the handle, it is necessary to perform an adjustment using the adjuster on the carburetor **B**.

CHAP.4 CHECKS AND MAINTENANCE

TABLE OF CONTENTS

Legend symbols	77
Transmission oil	77
Controls	77
Replacement	77
Coolant	78
Front brake	79
Checking the front brake fluid level.....	79
Checking the front brake pads for wear	80
Rear brake	80
Checking the rear brake fluid level.....	80
Checking the rear brake pads for wear	81
Air filter	82
Spark plug	83
Carburetor	84
Draining the carburetor bowl	84
Checking and adjustment of the steering free play	85
Tires	85
Chain	86
Adjusting the chain tension	86
Headlight.....	87
Replacing the headlight bulb	87
Taillight	87
Cleaning the vehicle.....	88
The vehicle is going to be inactive for a long period	89
Periodic maintenance	90
Removing and reinstalling the seat	91
Trouble shooting	92

Checks and maintenance

■ LEGEND SYMBOLS



Tightening torque



Medium strength thread lock



Grease

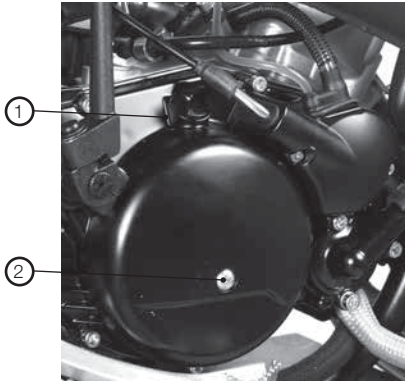

CHECKING THE TRANSMISSION OIL

Keep the motorcycle upright in relationship to the ground.

Remove the screw (2): the oil must reach the lower edge of the opening.

To restore the level, proceed to fill by means of filler cap (1).

Once finished, replace the cap (1) and the screw (2).

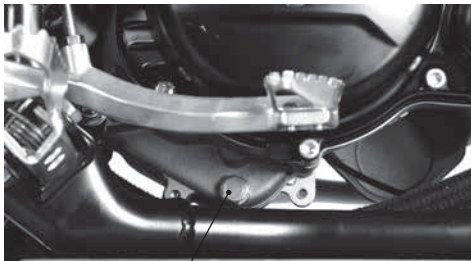

REPLACING THE TRANSMISSION OIL

Always perform this operation when the motor

is hot:

- Position a container under the engine
- Remove the filler cap and the drain plug (3)
- Completely drain the compartment
- Replace the plug (3)
- Pour in 850 gr. / 820 cc of oil
- Check the level as described above
- Replace the filler cap (1)

! WARNING

- Hot oil can cause severe burns!
- Dispose of the used oil in accordance with local regulations.

i NOTE

Replace the transmission oil after the first 500 km. For the following oil changes, see the table at p.92, using the lubricants recommended in p.62.

Checks and maintenance

■ COOLANT

COOLANT

Follow the procedure listed below to check the fluid level. This operation must be performed with the engine cold:

- hold the vehicle upright in relationship to the ground.
- remove the cap (A) and check that the fluid covers all the elements of the radiator; if required, add fluid so that all the elements are covered.

After carrying out the operation, reinstall the cap.



A

! WARNING

- **Never remove the radiator cap when the engine is warm. Risk of burns!**
- **Wear protective equipment and appropriate gloves.**
- **Avoid contacting the skin, eyes or clothes with the coolant.**

In case of contact:

- **with the eyes, rinse immediately with water and consult a doctor.**
- **with skin, wash the affected parts immediately with soap and water.**

Change clothes immediately if they become contaminated by the coolant.

If the coolant is ingested, contact a physician immediately.

En cas d'ingestion de liquide de refroidissement, s'adresser immédiatement à un médecin.

FRONT BRAKE

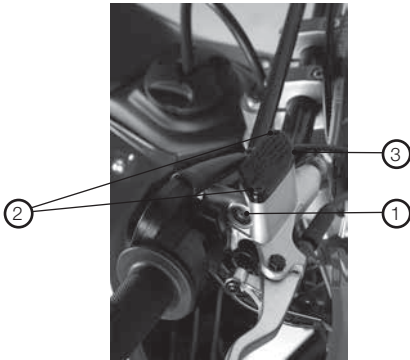

CHECKING THE FRONT BRAKE FLUID LEVEL

Check for the presence of oil through the eye glass **1**.

The minimum oil level should never be below the eye glass **1**.

To restore the level fill the reservoir by removing the 2 screws **2**, lifting the cap **3** and adding the necessary oil.

! WARNING

If the lever becomes too soft there could be an air bubble in the system, if this is the case, immediately contact a SHERCO dealer.

i NOTE

Use the oil indicated in  p.16 in the "Recommended Lubricants and Fluids" table.



The brake fluid is highly corrosive, do not allow any to drip on the painted parts of the vehicle.



For this operation, use protective gloves.



Keep the brake fluid out of the reach of children.



In case of contact:

- with eyes, rinse immediately with water and seek medical attention.
- with the skin, immediately wash the affected parts with soap and water.

Change clothes immediately if they become contaminated by the brake fluid.

If the brake fluid is ingested, contact a physician immediately.

Checks and maintenance

CHECKING THE FRONT BRAKE PADS FOR WEAR

The state of wear of the brake pads can be checked by observing the end of the 2 pads on the caliper (see arrow) they should have a minimum thickness of 2 mm.

In the case of a lower thickness, immediately replace them.

Note :

Perform this check according to the scheduleshown on the chart at  p.92.

For replacement, contact a SHERCO authorized service center.

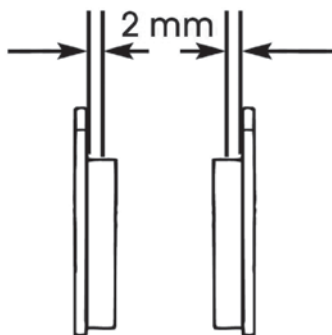

REAR BRAKE

CHECKING THE REAR BRAKE FLUID LEVEL

Check for the presence of oil through the eye glass ①.

The minimum oil level should never be below the eye glass ①.

To restore the level proceed to fill by way of the filler cap ②.

! WARNING

If the lever becomes too soft there could be an air bubble in the system, if this is the case, immediately contact a SHERCO dealer.

i NOTE

Use the oil indicated in  p.62 in the "Recommended Lubricants and Fluids" table.

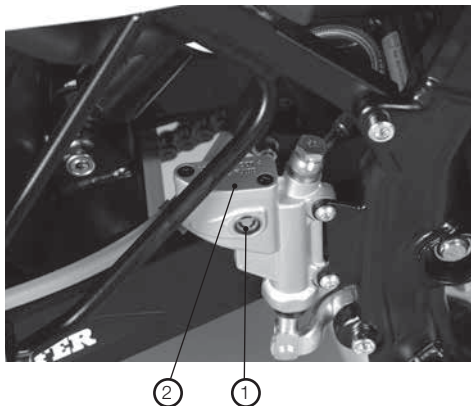



The brake fluid is highly corrosive, do not allow any to drip on the painted parts of the vehicle.



For this operation, use protective gloves.



Keep the brake fluid out of the reach of children.



In case of contact:

- with eyes, rinse immediately with water and seek medical attention.
- with the skin, immediately wash the affected parts with soap and water.

Change clothes immediately if they become contaminated by the brake fluid.

If swallowed, seek medical attention immediately



CHECKING THE REAR BRAKE PADS FOR WEAR

The state of wear of the brake pads can be checked by observing the end of the 2 pads on the caliper (see arrow) they should have a minimum thickness of 2 mm.

In the case of a lower thickness, immediately replace them.

Note:

Perform this check according to the schedule shown on the chart at p.90.

For replacement, contact a SHERCO authorized service center.

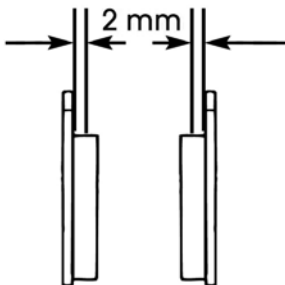

Checks and maintenance

■ AIR FILTER

To access the air filter, you must:

- Remove the seat (➔ p.92).
- Remove the filter by removing the screws

①

Air filter foam

- Wash it with cold water and soap.
- Dry it.
- Saturate it with filter oil, eliminating any excess. It is recommended that you coat the interior walls of the filter housing with grease.

Clean the filter every time that the vehicle is used in a dirty, dusty environment..

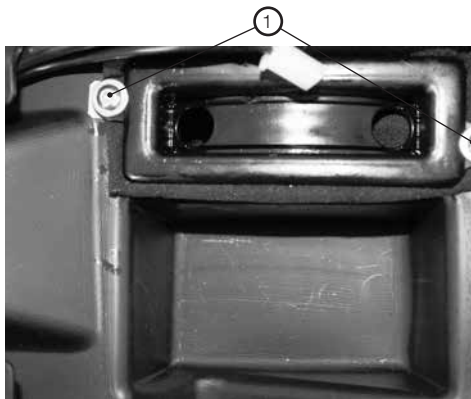

NOTE

If the filter is damaged, replace it immediately.

WARNING

During each cleaning, check that the filter housing does not contain any foreign objects.

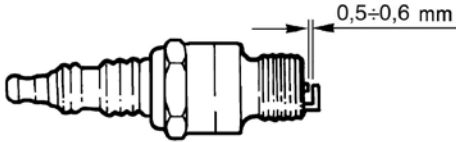

! WARNING

Do not perform this check with the engine hot.

■ SPARK PLUG

Keeping the spark plug in good condition helps to decrease fuel consumption and helps optimize the engine performance.

For this check, simply remove the cap and remove the spark plug using the provided tool.

Thoroughly clean the electrodes using a wire brush. Blow the spark plug off with compressed air to avoid the possibility of any residue penetrating the engine.

Check the spark plug gap.

The gap between the electrodes

must be between $0.5 \div 0.6$ mm, in case this does not correspond to this value it is necessary to gently correct the spacing of electrodes.

The color of the spark plug can appear:

- black indicates carburation mixture is too "rich"
- hazelnut indicates correct carburation
- white color indicates that carburation is too "lean"

Also check that the insulation is not cracked and that the electrodes are not corroded. If this is the case immediately replace the spark plug.

Lubricate the threads of the spark plug and with the (motor cold), screw it by hand until it stops then tighten it with the provided tool.

Checks and maintenance

■ CARBURETOR

DRAINING THE CARBURETOR BOWL

If you must empty the carburetor bowl, proceed as described.

Close the tank fuel tap and place a container under the carburetor hose to recover the fuel that drains.

Open the drain valve, allow the bowl to drain and then close the drain valve.

Reapply the protective cover and tighten the screws to 10Nm.



! ATTENTION

- *Perform the operation with the engine cold.*
- *Fire hazard.*

The fuel is easily flammable.



Never refuel near flames or lighted cigarettes and always have the engine stopped.



Always refuel in an open and well-ventilated area.



Wipe up any fuel spills immediately.

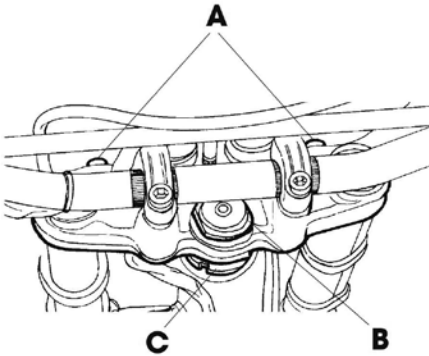

CHECKING AND ADJUSTMENT OF THE STEERING FREE PLAY

Periodically check the steering free play by moving the fork back and forth.

In the case where there is play detected, adjust as follows:

- loosen the screws **A**
- loosen the nut **B**
- remove the free play by tightening the ring **C**

Once the free play is adjusted then tighten-nut (B) and then screws (A).

i NOTE

The correct setting must not cause any irregularity during the rotation of the handlebars.

■ TIRES

Only mount tires that are approved by SHERCO.

Any other tire can have a negative impact on the motorcycle's handling.

- To ensure your safety, damaged tires must be replaced immediately.
- Smooth tires have a negative impact on the handling of the motorcycle, in particular on wet pavement and off-road riding.
- Insufficient pressure causes abnormal wear and overheating of the tire.
- It is recommended that tires of the same profile be installed on both the front and rear wheel.
- Only check the pressure when the tires are cold.
- Make sure the tire pressure is maintained within the specified limits.

Checks and maintenance

■ CHAIN

For the best life of the chain, it is recommended that you periodically check the tension and always keep it clean and lubricated.

The lubricant must not under any circumstances get on the rear tire or the brake disc, otherwise the grip of the tire on the ground and the action of the rear brake would be reduced, this is very important as control of the bike could be impaired.

ADJUSTING THE CHAIN TENSION

If the chain slack exceeds 20 mm you must adjust it.

- Loosen the axle nut **1**.
- Loosen the lock nuts **A** on both sides of the swingarm.
- Use the adjusting screws **B** on both sides until reaching the desired tension.
- Tighten the lock nuts **A** on both sides of the swingarm.
- Tighten the axle **1** according to the specified torque.

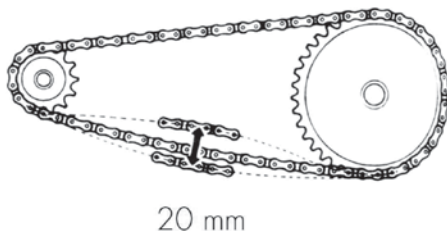

20 mm

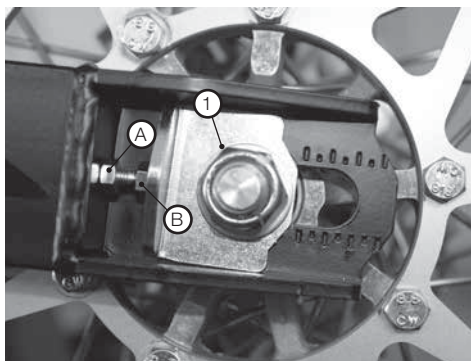

HEADLIGHT

Always keep the headlight glass clean (see  p.88).

Regularly check the headlight beam for the proper direction.



①

REPLACING THE HEADLIGHT BULB

Remove the headlight plate and headlamp.

Remove the rubber protector ①.

Turn the socket a quarter turn counterclockwise to extract it from the holder.

Press lightly on the bulb while turning counterclockwise and extract it from the socket ②.

Install the new bulb. Headlight bulb S2:
12V 35 / 35W

Install the socket with the bulb back into the holder in a clockwise direction.

Reinstall the rubber protector ①.

TAILLIGHT

Always keep the taillight glass clean (see  p.88).

The rear taillight group is a sealed LED unit. In the case of burning out of one or several of the LED's it is necessary to replace the whole unit.

For a replacement, contact a SHERCO authorized service center.

Checks and maintenance

■ CLEANING THE VEHICLE

GENERAL PRECAUTIONS



Never clean the vehicle with a high-pressure device equipped with a strong water jet. Excessive pressure can damage the electrical components, connectors, flexible cables, brake pads etc. the high-pressure may damage or destroy these components.

Frequently wash the vehicle with cold water if it is used near the sea (salt) or on roadways that are subjected to salt spreading in winter. Cover, all the unpainted parts, with a light coating of oil or silicone spray.

Do not treat rubber parts and brakes. Put an appropriate plug in the exhaust system to prevent water from entering. When cleaning, avoid direct sunlight. Avoid directing the water jet on the air filter case cover and on the carburetor body.

WASHING METHOD

To soften the accumulated dirt and mud on the paints, use a jet of water. Once softened, mud and dirt should be removed with a soft sponge saturated with plenty of water and shampoo (2-4% shampoo in water). Then rinse thoroughly with water and dry with compressed air and a soft cloth or a chamois.

Detergents pollute the water. Also, the washing of the vehicle must be done in a place equipped for the recovery and purification of washing liquids.

AFTER WASHING

Open the air filter box and make sure it is dry. After cleaning, drive for a short distance until the engine reaches its normal operating temperature.

! WARNING

- *With wet brakes the braking effect is reduced. Activate the brakes carefully to allow them to dry.*
- *Push the handlebar switch protective cover backwards so that the water evaporates.*
- *When the motorcycle is completely dry and cool, lubricate all moving and working points.*
- *Clean all the plastic and painted components with detergents or non-aggressive products specifically designed for car care.*

■ THE VEHICLE IS GOING TO BE INACTIVE FOR A LONG PERIOD

In anticipation of the vehicle being inactive for a long period of time, for example during the winter season, it is necessary to take some simple steps that guarantee good results:

- Thoroughly clean all parts of the vehicle.
- Reduce tire pressure by about 30% and keep them up off of the ground if possible.
- Cover, all the unpainted parts, with a light coating of oil or silicone spray except. For the rubber parts and the brakes.
- Remove the battery and keep it in a dry environment, recharging it every 15 days.
- Cover the vehicle with a tarpaulin to keep the dust off.

AFTER A LONG PERIOD OF INACTIVITY

- Replace the battery.
- Restore the tire pressure.
- Check the tightness of all the screws related to the mechanical components.

Checks and Maintenance

■ PERIODIC MAINTENANCE

	At the end of the break-in period 500 Km	1st Period 4000 Km	2nd Period 8000 Km	3rd Period 12000 Km	4th Period 16000 Km	5th Period 20000 Km	6th Period 24000 Km	7th Period 28000 Km	8th Period 32000 Km	9th Period 36000 Km	
Motor	Spark plug	p	p every 1000 km s every 3000 km	s			s			s	
	Carburetor		p		p		p		p		
	Mixing oil filter		p		p		p		p		
	Clutch		c	c	s	c	c	s	c	c	s
	Adjust the clutch	r	r	r	r	r	r	r	r	r	r
	Cooling system	c	c	c	c	c	c	c	c	c	c
	Decarbon the exhaust port		c-p	c-p	c-p	c-p	c-p	c-p	c-p	c-p	c-p
	Coolant		c every 2000 km - s every 2 years								
	Mixing oil level		c every 500 km								
	Transmission oil	s	c	s	c	s	c	s	c	s	c
	Piston and piston rings		c		s		c			s	
	Idle speed	r	c	c	c	c	c	c	c	c	c
Chassis	Rear shock absorber		c		c		c		c		
	Nuts and bolts	t	t	t	t	t	t	t	t	t	
	Transmission cables and controls	c	c	c	c	c	c	c	c	c	
	Wheel truing		c	c	c	c	c	c	c	c	
	Steering bearings and steering free play	c	c	c	c	c	c	c	c	c	
	Wheel bearings		c	c	c	c	c	c	c	c	
	Air filter	c	p	p	s	p	p	s	p	p	s
	General motorcycle operation	c	c	c	c	c	c	c	c	c	c
	Braking system	c	c	c	c	c	c	c	c	c	c
	Check the lights for proper operation	c	c	c	c	c	c	c	c	c	c
	General degreasing*	c	c	c	c	c	c	c	c	c	c
	Brake fluid		s every years								
	Exhaust / silencer		p	p	p	p	p	p	p	p	p
	Fork oil and seals			s				s			s
	Direction lights/ headlight Operation		c	c	c	c	c	c	c	c	c
	Tire condition and pressure		c every month								
	Chain tension and lubrication		c every 300 km								
	Spoke tension	c	c	c	c	c	c	c	c	c	c
	Final drive		c	c	s	c	c	s	c	c	s
	Fuel lines		c		c		c		c		c
Mixing oil lines		c		c		c		c		c	
Brake pad wear	c	c every 1000 km									

* It is advisable after each off-road use.

Caption: C-Check (clean, adjust, lubricate, replacement if necessary) S-Replace P-Clean R-Adjust T-Tighten

Removing and reinstalling the seat



■ REMOVING AND REINSTALLING THE SEAT

Remove screw **A**.

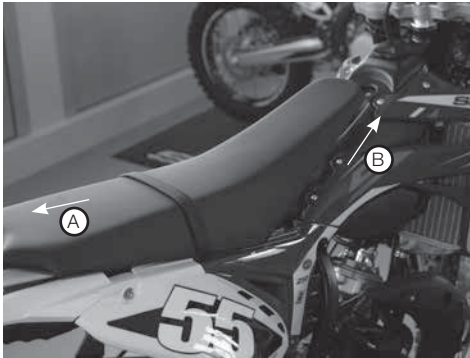

Remove the seat in direction **A** as shown in the picture.

Then in direction **B**.

Reinstall in the reverse manner.

What to do in an emergency?

■ TROUBLESHOOTING

VERSION	CAUSE	REMÈDE
Engine does not start	- Fuel system is clogged (fuel line, pump or filter)	Clean the system
	- Air filter excessively Dirty	Clean as shown on  p.82
	- The current does not arrive at the spark plug	Clean or replace the spark plug. If the problem persists, contact a Sherco approved dealer.
	- Engine flooded	Open the throttle handle and try starting by aggressively using the kickstarter. Remove and dry the spark plug.
The engine misfires	- Spark plug electrodes not properly gapped	Properly gap the spark plug
	- Dirty spark plug	Clean or replace the spark plug
The engine overheats and loses power	- Exhaust partially closed - Exhaust port obstructed - Mixture too lean - Ignition timing retarded	Contact a Sherco Dealer
Insufficient front braking	- Worn brake pads	Contact a Sherco Dealer
	- Presence of air or moisture in the hydraulic system	Contact a Sherco Dealer
Insufficient rear braking	- Worn brake pads	Contact a Sherco Dealer
	- Presence of air or moisture in the hydraulic system	Contact a Sherco Dealer

ÍNDICE***SHERCO***

■ FRANÇAIS P. 2

■ ENGLISH P. 48

■ ESPAÑOL P. 94

■ DEUTSCH P. 140

INTRODUCCIÓN

SHERCO

Le agradecemos la confianza que ha demostrado comprando uno de nuestros productos.

- Enhorabuena por su **SHERCO 50**. Podrá disfrutar del placer de conducir si sigue los consejos e instrucciones que SHERCO ha escrito en este manual, así como las normas de circulación vial.
- Este manual explica el funcionamiento, la inspección, el mantenimiento básico y la puesta a punto de su SHERCO. Para cualquier pregunta sobre este manual o su máquina, contacte con su distribuidor SHERCO en www.sherco.com / sección "Red"
- Lea atentamente y en su totalidad este manual antes de usar su máquina.
- Para mantener su SHERCO en perfectas condiciones durante muchos años, asegúrese de seguir todos los cuidados y el mantenimiento descritos en el manual.

(El vehículo que ha comprado puede ser ligeramente diferente del que se muestra en este manual)

- SHERCO se reserva el derecho de realizar cambios sin previo aviso.

Registro de números de serie

Registre en sus lugares respectivos los números de serie del vehículo

Número de llave de contacto (☛ esquema adjunto)



Número de llave antirrobo (☛ esquema adjunto)

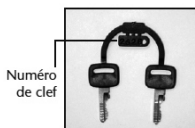

Número de serie del vehículo (☛ pág. 100)

Sello del concesionario

ADVERTENCIA

**Después de la primera
o segunda hora de uso, conviene
verificar todos los aprietes, en particular:**

- Corona
- Comprobar la correcta fijación de la horquilla
- Palancas, pinzas, discos de freno delanteros / traseros
- Verificar el correcto apriete de los plásticos
- Fijación motor
- Fijación amortiguador / Brazo oscilante
- Radios / cubo de rueda
- Cuadro trasero
- Conexiones de tubos
- Tensión de la correa

CAP. 1 GENERALIDADES	100
Datos de identificación del vehículo	100
Identificación del cuadro	100
Identificación del motor	100
Componentes principales	101
Características técnicas	102
Dimensiones del vehículo	102
Neumáticos	102
Repuestos	103
Suspensión delantera	103
Suspensión trasera	103
Freno delantero	104
Freno trasero	104
Motor	104
Carburación	105
Sistema eléctrico	106
Esquema eléctrico	106
Conectores / Haces auxiliares	107
Lubricantes y líquidos recomendados	108
CAP. 2 USO DEL VEHÍCULO	109
Componentes principales	110
Tapón del depósito	110
Grifo de combustible	110
Tapón del depósito de aceite de mezcla	111
Starter	111
Palanca de embrague	112
Interruptor izquierdo	112
Palanca de freno delantero y puño de gas	112
Palanca de cambios	112
Pedal de freno	113
Pedal arranque	113
Pata de cabra	113
Llaves	114
Bloque de dirección	114
Funcionamiento del velocímetro digital	115
Medida de rueda	116
Batería	116
Controles antes y después del uso	117
Rodaje	117
Suministro de combustible	118
Suministro aceite de mezcla	119
Arranque	119
Parada del motor	119

ÍNDICE (SIGUE)

CAP. 3 AJUSTES.....	120
Ajuste de frenos.....	120
Freno delantero.....	120
Freno trasero.....	120
Ajuste de palanca de embrague.....	121
Ajuste de ralentí.....	121
Ajuste de gas.....	121
CAP. 4 CONTROLES Y MANTENIMIENTO.....	122
Leyenda símbolos.....	123
Aceite de transmisión.....	123
Control.....	123
Sustitución.....	123
Líquido refrigerante.....	124
Freno delantero.....	125
Control del nivel de líquido de freno delantero.....	125
Control de pastillas de freno delantero.....	126
Freno trasero.....	126
Control del nivel de líquido de freno trasero.....	126
Control de pastillas de freno trasero.....	127
Filtro de aire.....	128
Bujía.....	129
Carburador.....	130
Limpieza del carburador.....	130
Control y ajuste del juego en la dirección.....	131
Neumáticos.....	131
Correa.....	132
Control y ajuste de la tensión de la correa.....	132
Luz delantera.....	133
Sustitución de la bombilla de la luz delantera.....	133
Luz trasera.....	133
Limpieza del vehículo.....	134
Larga inactividad del vehículo.....	135
Mantenimiento frecuente.....	136
Desmontaje y montaje del sillín.....	137
Búsqueda de averías.....	138

Consejos de uso del vehículo

- El vehículo debe estar provisto de: placa de matrícula, permiso de circulación, etiqueta de seguro.
- ★ Cualquier modificación del motor u otras piezas es un hecho gravemente castigado por la ley y puede conllevar la incautación del vehículo.
- Para preservar su vida y la de los demás, se recomienda conducir con cuidado, llevar siempre puesto el casco de seguridad y las luces de cruce encendidas.
- No se siente en el vehículo apoyado en la pata de cabra.
- No encienda el motor en una estancia cerrada.

! ATENCIÓN

Las modificaciones o alteraciones durante el periodo de garantía liberan al fabricante de cualquier responsabilidad y anulan dicha garantía.

CONducir con SEGURIDAD

- Respete las las normas de circulación vial
- Lleve siempre equipos de protección homologados
- Viaje siempre con las luces de cruce encendidas
- Mantenga siempre la visera de protección limpia
- No use ropa holgada
- No conduzca con objetos afilados o frágiles en sus bolsillos
- Ajuste bien los espejos retrovisores
- Conduzca siempre sentado con ambas manos en el manillar y los pies en los reposapiés
- No conduzca frente a otros vehículos
- No remolque ni sea remolcado por otros vehículos
- Mantenga siempre la distancia de seguridad
- No se ponga en marcha con la pata de cabra desplegada
- No haga caballitos, giros ni zigzags, ya que son muy peligrosos para usted, para los demás y para el vehículo
- En caminos secos, sin asfaltar y sin arena utilice ambos frenos. Usar un solo freno puede causar resbalones peligrosos e incontrolables
- Si frena, use ambos frenos para detener el vehículo en una distancia más corta
- ★ Sobre suelo todoterreno o mojado, se recomienda conducir con precaución y a una velocidad moderada: frene suave

SÍMBOLOS



ADVERTENCIAS DE SEGURIDAD

El incumplimiento de las normas indicadas por este símbolo puede suponer un peligro para la persona



INTEGRIDAD DEL VEHÍCULO

El incumplimiento de las normas indicadas por este símbolo puede deteriorar gravemente al vehículo y anular la garantía



PELIGRO LÍQUIDO INFLAMABLE



LEER ATENTAMENTE EL MANUAL DE USO Y DE MANTENIMIENTO



USO OBLIGATORIO DE PROTECCIONES

Utilizar el vehículo con ropa y calzado de protección



PELIGRO DE EVENENAMIENTO



USO OBLIGATORIO DE GANTES DE PROTECCIÓN

Para realizar las operaciones descritas, utilizar guantes de protección



PROHIBIDO MANIPULAR LLAMAS

O CUALQUIER OTRA FUENTE DE IGNICIÓN INCONTROLADA



PROHIBIDO FUMAR



PROHIBIDO USAR TELÉFONO MÓVIL



PELIGRO DE SUSTANCIAS CORROSIVAS

Los líquidos marcados con este símbolo son altamente corrosivos: manipular con cuidado

CAP.1 GENERALIDADES

ÍNDICE

Datos de identificación del vehículo	100
Identificación del cuadro	100
Identificación del motor	100
Componentes principales	101
Características técnicas	102
Dimensiones del vehículo	102
Neumáticos	102
Repuestos	103
Suspensión delantera	103
Suspensión trasera	103
Freno delantero	104
Freno trasero	104
Motor	104
Carburación	105
Sistema eléctrico	106
Esquema eléctrico	106
Conectores / Haces auxiliares	107
Lubricantes y líquidos recomendados	108

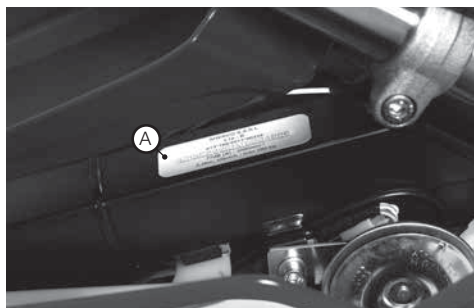

DATOS DE IDENTIFICACIÓN DEL VEHÍCULO

IDENTIFICACIÓN DEL CUADRO

El número del chasis está grabado en el lado derecho **(A)** de la columna de dirección

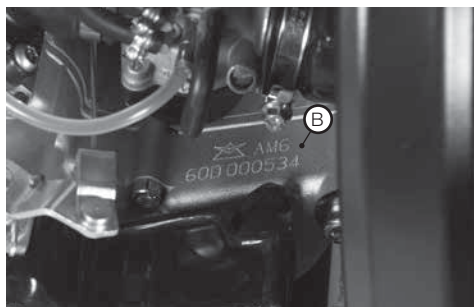

IDENTIFICACIÓN DEL MOTOR

El número de motor está grabado en el semicárter izquierdo **(B)**

⚠ ATENCIÓN

La alteración de los números de identificación está severamente castigada por la ley

Generalidades

■ CARACTERÍSTICAS DEL VEHÍCULO



COMPONENTES PRINCIPALES

- | | | |
|---------------------------|---------------------------------|-----------------------------|
| 1 Depósito de combustible | 9 Reposapiés conductor | 17 Placa lateral |
| 2 Tapón del depósito | 10 Pedal de arranque | 18 Protección de horquillas |
| 3 Silenciador | 11 Sillín | 19 Guardabarros trasero |
| 4 Amortiguador trasero | 12 Motor | |
| 5 Luz delantera | 13 Guardabarros delantero | |
| 6 Luz trasera | 14 Soporte de matrícula | |
| 7 Pata de cabra | 15 Lado cubierta filtro de aire | |
| 8 Horquilla | 16 Entrada de aire delantera | |

Características técnicas

■ DIMENSIONES DEL VEHÍCULO

VERSIÓN	ENDURO (END)	SUPERMOTARD (SM)
Longitud máxima [mm]	2200	2150
Anchura máxima [mm]	810	810
Altura máxima desde el suelo [mm]	1210	1170
Distancia al suelo [mm]	330	260
Altura de sillín [mm]	910	850
Distancia entre ejes [mm]	1350	1350

PESO SIN GASOLINA (TODOS LOS MODELOS) 83 KG

Chasis..... de acero de doble cuna

■ NEUMÁTICOS

ENDURO			
Neumático delantero		Neumático trasero	
Tamaño	Presión [bares]	Tamaño	Presión [bares]
80/90 - 21	1,3	110/80 - 18	1,5

SUPERMOTARD			
Neumático delantero		Neumático trasero	
Tamaño	Presión [bares]	Tamaño	Presión [bares]
100/80 - 17	1,8	130/70 - 17	2

■ REPUESTOS

Depósito de combustible.....	7 litros
reserva	1 litro
Reserva aceite mezcla.....	2 litros
Líquido refrigerante	
todos los modelos.....	500 cc
Aceite motor.....	10W40 - 820cc

■ SUSPENSIÓN DELANTERA

VERSIÓN	END / SM - ESTÁNDAR	END / SM - FACTORY	
Diámetro de tubos [mm]	37	41	
Oscilación rueda [mm]	245	235	
		Derecha	Izquierda
Tipo de aceite	SAE 7.5	SAE 15	
Cantidad de aceite [ml]	300 ml	400 ml	400 ml
Registro precarga muelle	X	10*	X
Clics en extensión	X	X	3*

*Ajuste cerrado (totalmente atornillado) y contar clics desenroscando

■ SUSPENSIÓN TRASERA

VERSIÓN	TODOS LOS MODELOS
Muelle (k) [kg/mm]	12,5
Longitud muelle [mm]	180

Características técnicas (sigue)

■ FRENO DELANTERO

ENDURO: Disco de Ø 260 mm control hidráulico

SUPERMOTARD: Disco de Ø 300 mm control hidráulico

■ FRENO TRASERO

ENDURO & SUPERMOTARD: Disco de Ø 180 mm control hidráulico

■ MOTOR

Tipo.....	monocilindro, dos tiempos, refrigeración por líquido
Diámetro interior x carrera.....	40,3x39 mm
Cilindrada (cm ³)	49,7 cm ³
Relación de compresión	12:1
Refrigeración por líquido	
Encendido	electrónico MORIC - 120W
Arranque kick starter	
Bujía	NGK BR9ES
Embrague.....	discos múltiples en baño de aceite
Caja de cambios	6 velocidades
Transmisión primaria.....	3,55 (71/20)
Transmisión secundaria (SUPERMOTARD)	4,62 (13/60)
Transmisión secundaria (ENDURO).....	4,31 (13/56)

■ CARBURACIÓN

VERSIÓN	TODOS LOS MODELOS
Carburador	DELL'ORTO PHBN 16
Surtidor principal	84
Surtidor ralentí	36
Surtidor arranque	45
Aguja	A20
Posición de la aguja (desde arriba)	2°
Vueltas tornillo de aire (dejando cerrado)	2

LEYENDA - CONECTORES - HACES AUXILIARES

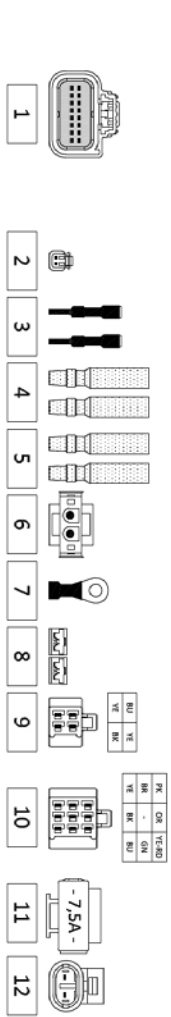

PK	OR	YE-RO
BR	-	GN
VE	BR	RO



1	2	3	4	5	6	7	8
A	GR	GR	GR	WH+BL	-	-	-
B	GR	BR	WH+BR	BR	WH+BL	BL	WH+RO
C	BR+RO	BR	-	-	BL	WH+RO	-

COLOR CODE

VE	VERDE/VERDE
RO	ROJO/ROJO
BR	NEGRO/NEGRO
BL	BLU/BLU
GR	GRIS/GRIS
WH	BLANCO/BLANCO
GN	VERDE/VERDE
OR	NEGRO/NEGRO
PK	VERDE/VERDE
OR	NEGRO/NEGRO

Nº	DESCRIPCIÓN	Nº	DESCRIPCIÓN	Nº	DESCRIPCIÓN
1	VELOCIDAD MOTOR	13	VELOCIDAD MOTOR	25	CONEXIÓN
2	SENSOR VELOCIDAD	14	VELOCIDAD MOTOR	26	CONEXIÓN
3	SENSOR VELOCIDAD	15	VELOCIDAD MOTOR	27	CONEXIÓN
4	SENSOR VELOCIDAD	16	VELOCIDAD MOTOR	28	CONEXIÓN
5	SENSOR VELOCIDAD	17	VELOCIDAD MOTOR	29	CONEXIÓN
6	SENSOR VELOCIDAD	18	VELOCIDAD MOTOR	30	CONEXIÓN
7	SENSOR VELOCIDAD	19	VELOCIDAD MOTOR	31	CONEXIÓN
8	SENSOR VELOCIDAD	20	VELOCIDAD MOTOR	32	CONEXIÓN
9	SENSOR VELOCIDAD	21	VELOCIDAD MOTOR	33	CONEXIÓN
10	SENSOR VELOCIDAD	22	VELOCIDAD MOTOR		
11	SENSOR VELOCIDAD				

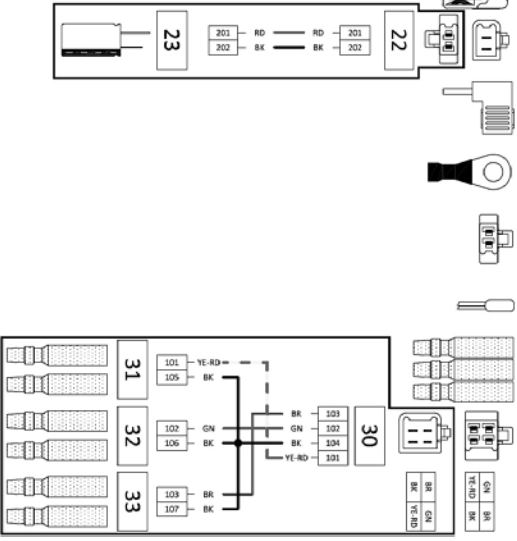

Lubricantes y líquidos recomendados

Para un funcionamiento óptimo y una vida útil máxima del vehículo, se recomienda utilizar los productos enumerados a continuación:

TIPO DE PRODUCTO	ESPECÍFICO TÉCNICO
ACEITE DE CAJA DE CAMBIOS Y EMBRAGUE	Motul® 5100 SAE 10W40 - 0.82 Litros
LUBRICACIÓN INDEPENDIENTE	2 litros, aceite de mezcla, 2 tiempos independiente
ACEITE DE FRENOS	Motul® RBF 700 FACTORYLINE DOT4
ACEITE DE HORQUILLA: -VERSIÓN R: -VERSIÓN RS:	VERSIÓN R: 300 ml / SAE 7.5 VERSIÓN RS: 400 ml en cada SAE 15
GRASA PARA RÓTULA Y RETORNO	MOTUL® TECH GREASE 300
LÍQUIDO REFRIGERANTE	MOTUL® MOTOCOOL FACTORY LINE -35°C

CAP. 2 USO DEL VEHÍCULO

ÍNDICE

Componentes principales	110
Tapón del depósito	110
Grifo de combustible.....	110
Tapón del depósito de aceite de mezcla	111
Starter	111
Palanca de embrague.....	112
Interruptor izquierdo.....	112
Palanca de freno delantero y puño de gas	112
Palanca de cambios	112
Pedal de freno	113
Pedal arranque	113
Pata de cabra.....	113
Llaves	114
Bloque de dirección	114
Funcionamiento del velocímetro digital.....	115
Medida de rueda	116
Batería.....	116
Controles antes y después del uso	117
Rodaje.....	117
Suministro de combustible	118
Suministro aceite de mezcla	119
Arranque	119
Parada del motor.....	119



COMPONENTES PRINCIPALES

TAPÓN DEL DEPÓSITO

Desenrosque el tapón para acceder al depósito de gasolina.



GRIFO DE COMBUSTIBLE

El grifo de gasolina tiene tres posiciones:

OFF: distribución de combustible cerrada. El combustible no puede pasar por el depósito de combustible.

ON: distribución de combustible activada. El combustible pasa del depósito al carburador. El depósito se vacía hasta alcanzar el nivel de reserva.

RES: distribución del combustible de reserva. El combustible pasa del depósito al carburador y el depósito se vacía por completo.

TAPÓN DEL DEPÓSITO DE ACEITE DE MEZCLA

Para repostar, quite el tapón que se muestra en la imagen.

Para abrir el tapón del depósito, gírelo en sentido antihorario.

Para cerrar el tapón del depósito, presione el tapón del depósito y enrósquelo en sentido horario.



STARTER

La palanca del starter se encuentra en el lado izquierdo del manillar. Para accionar el starter, presione la palanca.

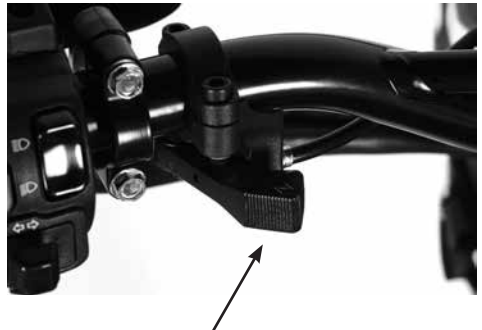

Uso del vehículo



PALANCA DE EMBRAGUE

La palanca del embrague se encuentra en el lado izquierdo del manillar.
Para ajustarla, vea el capítulo Ajustes.

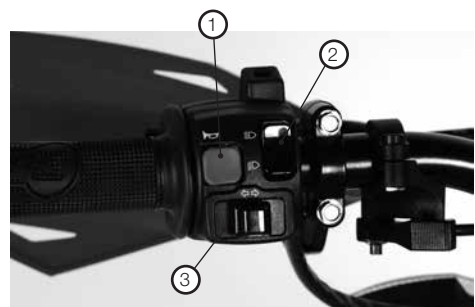

INTERRUPTOR IZQUIERDO

El interruptor de las luces y otras características se encuentra en el lado izquierdo del manillar e incluye:

- ① Bocina
- ② Interruptor luces
(☉ luz de carretera; ☉ luz de cruce)
- ③ Interruptor de intermitentes



PALANCA DE FRENO DELANTERO Y PUÑO DE GAS

La palanca de freno delantero ① y el puño de gas ② se encuentran en el lado derecho del manillar.



PALANCA DE CAMBIOS

La palanca del cambio de velocidades se encuentra en el lado izquierdo del motor.

PEDAL DE FRENO

El pedal de freno se encuentra delante del reposapiés derecho.



PEDAL DE ARRANQUE

El pedal de arranque se encuentra en el lado izquierdo del motor. La parte superior es rotativa. Para arrancar el motor, saque la palanca hacia fuera y bájela con un golpe seco. La palanca recupera automáticamente su posición original. Después de arrancar, pliegue manualmente la palanca dejándola en posición de descanso.



Para volver a arrancar, hay que dejarla en posición neutra.

PATA DE CABRA

Baje la pata de cabra (lado izquierdo) hasta el tope e incline la moto hacia la izquierda hasta que la pata de cabra toque el suelo. Verifique que el suelo sea sólido y estable.

! ATENCIÓN

Al soltar la pata de cabra, esta vuelve automáticamente a su posición de descanso.





No se siente en el vehículo apoyado en la pata de cabra.

Uso del vehículo



LLAVES

La moto tiene dos llaves (una de repuesto) que permiten encender o apagar el motor.

- Para encender el motor, gire la llave a .
- Para apagar el motor, gire la llave a .



BLOQUE DE DIRECCIÓN

A Bloque de dirección desbloqueado

B Bloque de dirección bloqueado

Para bloquear el manillar:

- Gire el manillar en sentido antihorario
- Pulse la llave y gírela en sentido horario

Ya puede quitar la llave

Para desbloquear el manillar:

- Gire la llave en sentido horario
- Gire el manillar en sentido antihorario

En esta posición, el manillar está libre para moverse y se puede quitar la llave.

ATENCIÓN

Conviene guardar la llave de repuesto en un lugar seguro y a mano.

Recomendamos anotar el número de código grabado en las llaves para poder solicitar una copia en caso necesario.

■ FUNCIONAMIENTO DEL VELOCÍMETRO

**BOTÓN
"MODE"**



**BOTÓN
"SET"**

ENCENDIDO

- Arranque de moto: el contador se enciende (todos los testigos se encienden brevemente) y permanece encendido.
- Giro de rueda: el contador se enciende y permanece encendido durante 30 segundos si no se cambia de velocidad.
- Pulsar un botón: el contador se enciende y permanece encendido durante 30 segundos si no se pulsa ningún botón.

VELOCIDAD

La velocidad y las unidades de velocidad (km/h o mph) se muestran permanentemente. La velocidad puede variar de 0 a 199 en ambos casos.

PANTALLA

Paso de pantallas:



Pulsar **SET** < 2 s: muestra el tiempo de trayecto o los km.

Pulsar **SET** > 10 s: cambia de km/h a mph.

Pulsar **MODE** < 2 s: muestra el total, el trayecto A, el trayecto B.

Pulsar **MODE** > 10 s: permite acceder al modo rueda.

Pulsar **MODE & SET** > 2 s: permite acceder al modo reloj.

RELOJ

Formato:

Si las unidades son km → 24 h

Si las unidades son mi → 12 h

Pulsar **MODE** < 2 s: aumenta el valor de la hora.

Pulsar **MODE** > 2 s: aumenta rápidamente el valor de la hora.

Pulsar **SET** < 2 s: aumenta el valor de los minutos.

Pulsar **SET** > 2 s: aumenta rápidamente el valor de los minutos.

Pulsar **MODE & SET** > 2 s: saca del modo reloj y guarda el valor.

SIN ACCIÓN > 10 s: saca automáticamente del modo reloj sin guardar.

TRAYECTO A & TRAYECTO B

Pulsar **MODE** < 2 s: selección de trayecto.

Pulsar **SET** < 2 s: muestra el tiempo de uso o la distancia recorrida.

Pulsar **SET** > 2 s: puesta a cero.

CONFIGURACIÓN DE LA RUEDA

Pulsar **MODE** < 2 s para cambiar el tamaño de la rueda (50SM = 1850 / 50EN = 2070 / XY-TY = 2190).

Pulsar **MODE & SET** > 2 s: saca del modo rueda y guarda el valor.

SIN ACCIÓN > 10 s: saca automáticamente sin guardar.

■ MEDIDA DE LA RUEDA

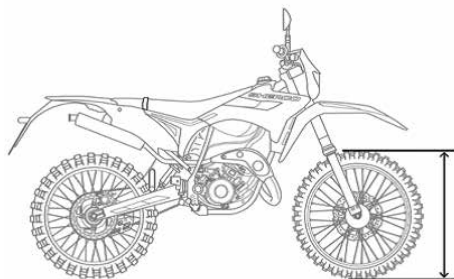

Circunferencia = diámetro rueda (mm) x 3,14

- Método 1

Multiplicar el diámetro exterior de la rueda por 3,14 para hallar su circunferencia.

El valor obtenido (en milímetros) es el que deberá usar para la configuración de la rueda.

Nota: si mide el diámetro en pulgadas, multiplique el diámetro por 25,4 para pasarlo a milímetros.

- Método 2

En una superficie plana, marque el lateral del neumático y el suelo con un marcador o una tiza. Avance la rueda hasta que haya dado una vuelta completa. Marque el suelo en esta nueva posición. La distancia que separa ambas marcas es el valor que deberá usar para la configuración de la rueda.

■ BATERÍA

Tipo: CR2032

■ CONTROLES ANTES Y DESPUÉS DEL USO

Para una conducción segura y una larga vida útil del vehículo, conviene:

- 1 Verificar los niveles de los líquidos
- 2 Verificar el estado de los frenos y el desgaste de las pastillas (☛ pág.125-127).
- 3 Verificar la presión de los neumáticos, su estado general
y la profundidad del dibujo (☛ pág.131)
- 4 Verificar la tensión de los radios
- 5 Verificar la tensión de la correa (☛ pág.132)
- 6 Comprobar el ajuste y el funcionamiento de todos los mandos con cables flexibles
- 7 Verificar la tornillería
- 8 Controlar, con la moto en marcha, el funcionamiento de las luces, las luces traseras, las luces de freno, los intermitentes, las luces de advertencia y la bocina
- 9 Lavar bien el vehículo después de usarlo en todoterreno (☛ pág.134)

■ RODAJE

El rodaje es de unos 500 km. Durante este periodo, tenga en cuenta:

- Evite conducir a velocidad constante (sin cambiar de velocidad)
- Al cambiar de velocidad, los diversos componentes se reacomodarán en el mejor momento
- Evite usar el vehículo con el puño de gas abierto más de 3/4

! ATENCIÓN

- *Tras los primeros 500 km, hay que cambiar el aceite de transmisión*
- *Tras la primera salida todoterreno, compruebe bien la tornillería*

Uso del vehículo

■ SUMINISTRO DE COMBUSTIBLE

Utilice gasolina super sin plomo.

Consulte la capacidad del depósito en  pág.103.

Para repostar, quite el tapón del depósito ( pág.110).

Al finalizar, vuelva a enroscar el tapón.

ATENCIÓN

Reponga siempre con el motor apagado.



Riesgo de incendio. El combustible es fácilmente inflamable.



Reponga siempre con el motor parado y alejado de cualquier fuente de ignición (llamas, cigarrillos encendidos...).



No reponga con el teléfono móvil encendido.

ADVERTENCIA

Peligro de intoxicación.



El combustible es venenoso y constituye un peligro para la salud.

Evite el contacto del combustible con la piel, los ojos o la ropa. No respire los vapores de combustible. En caso de contacto con los ojos, enjuague inmediatamente con agua y contacte con un médico. En caso de contacto con la piel, lave inmediatamente con agua y jabón todas las áreas afectadas. En caso de ingestión, contacte inmediatamente con un médico. En caso de proyección del producto, cambie inmediatamente la ropa contaminada.

ADVERTENCIA

Peligro para el medio ambiente.

El combustible no debe contaminar el agua subterránea, el suelo ni el sistema de alcantarillado.

■ SUMINISTRO DE ACEITE DE MEZCLA

Para repostar, quite el tapón del depósito (👉 pág.111).

Consulte la capacidad del depósito en 👉 pág.103.

Al finalizar, vuelva a enroscar el tapón.

Use el aceite indicado en la tabla "Lubricantes y líquidos recomendados" de la página 16.

■ ARRANQUE

Ponga el grifo del depósito de combustible en ON o RES (👉 pág.110).

Compruebe que la caja de cambios esté en punto muerto (👉 pág.112).

Tire de la palanca de embrague (👉 pág.112).

Cierre la pata de cabra.

Accione la palanca de arranque (kick starter) de la moto a patada.

! ATENCIÓN

Con el pedal presionado, suéltelo inmediatamente para evitar sacudidas en el grupo de arranque y en el pie.

ARRANQUE DEL MOTOR EN FRÍO:

Accione el starter (👉 pág.111), arranque el vehículo, espere unos segundos y lleve la palanca a la posición inicial.

■ PARADA DEL MOTOR

Para apagar el motor, realice la siguiente operación:

- gire la llave a  (vea 👉 pág.114).

👁️ NOTA:

con el motor parado, ponga el grifo de combustible en OFF (👉 pág.110).

ÍNDICE

Ajuste de frenos.....	120
Freno delantero.....	120
Freno trasero	120
Ajuste de palanca de embrague.....	121
Ajuste de ralentí	121
Ajuste de gas	121

■ AJUSTE DE FRENOS

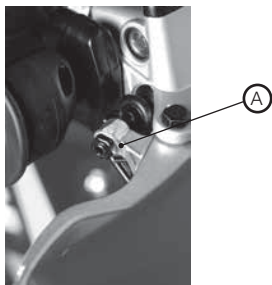
**FRENO DELANTERO**

El freno delantero es un disco con control hidráulico.

Se puede variar la posición de la palanca pasando a **A**.

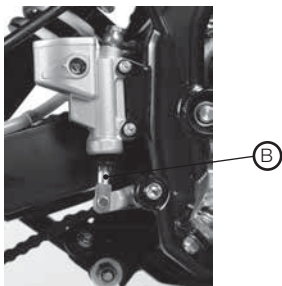
**FRENO TRASERO**

El freno trasero es un disco con control hidráulico.

Se puede variar la altura del pedal pasando a **B**.

Ajustes

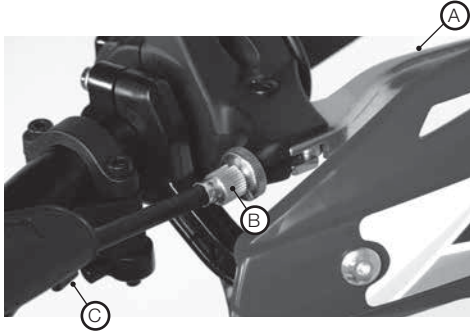

AJUSTE DE PALANCA DE EMBRAGUE

Para ajustar la palanca **A**, hay que actuar en el regulador **B**, tras levantar la cubierta antipolvo de goma **C**.

La palanca debe tener una carrera en vacío de 5 mm.

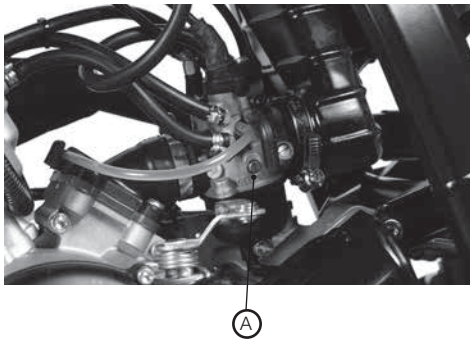

AJUSTE DE RALENTÍ

Para realizar esta operación correctamente conviene llevarla a cabo con el motor caliente, utilizando un tacómetro electrónico conectado al cable de la bujía.

Use un destornillador para aflojar el tornillo del regulador **A** y poner el ralentí a 1900 rpm.

■ AJUSTE DE GAS

En caso de que el puño del acelerador tenga una carrera en vacío de más de 3 mm, medida en el borde del puño, habrá que ajustarlo con el regulador del carburador **B**.

ÍNDICE

Leyenda símbolos	123
Aceite de transmisión	123
Control.....	123
Sustitución.....	123
Líquido refrigerante.....	124
Freno delantero	125
Control del nivel de líquido de freno delantero	125
Control de pastillas de freno delantero	126
Freno trasero	126
Control del nivel de líquido de freno trasero.....	126
Control de pastillas de freno trasero.....	127
Filtro de aire.....	128
Bujía.....	129
Carburador.....	130
Limpieza del carburador	130
Control y ajuste del juego en la dirección	131
Neumáticos.....	131
Correa.....	132
Control y ajuste de la tensión de la correa.....	132
Luz delantera.....	133
Sustitución de la bombilla de la luz delantera	133
Luz trasera	133
Limpieza del vehículo.....	134
Larga inactividad del vehículo	135
Mantenimiento frecuente	136
Desmontaje y montaje del sillín	137
Búsqueda de averías	138

Controles y mantenimiento

■ LEYENDA SÍMBOLOS



Par de apriete



Freno de rosca de intensidad media



Grasa

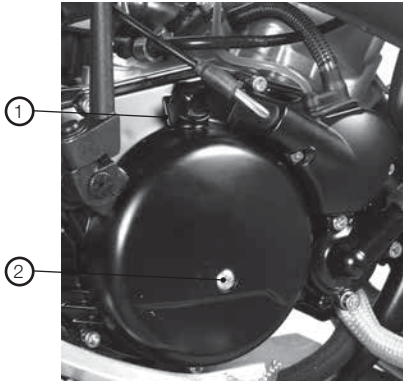

ACEITE DE TRANSMISIÓN CONTROL

Mantenga la moto en posición vertical respecto al suelo.

Afloje el tornillo ②: el aceite debe alcanzar el borde inferior del orificio.

Para reponer el nivel, vierta el producto a través del tapón de llenado ①.

Una vez terminado, enrosque el tapón ① y el tornillo ②.

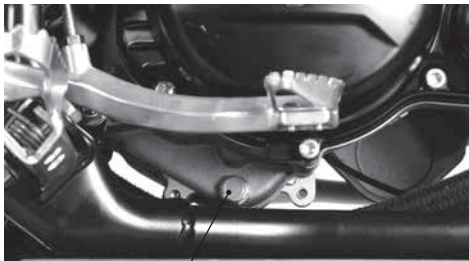

SUSTITUCIÓN

Lleve a cabo el cambio siempre con el motor caliente:

- Coloque un recipiente bajo el motor
- Desatornille el tapón de llenado y el de vaciado ③
- Vacíe completamente el cárter
- Cierre el tapón ③
- Vierta 850 g / 820 cc de aceite
- Verifique el nivel como se describe arriba
- Cierre el tapón de llenado ①.

! ATENCIÓN

- ¡El aceite caliente puede causar quemaduras graves!
- Elimine el aceite usado respetando la normativa local vigente.

i OBSERVACIÓN

Tras los primeros 500 km, hay que cambiar el aceite de transmisión. Para los siguientes cambios de aceite, consulte la tabla en la pág.136 y utilice los lubricantes recomendados en la pág.109.

Controles y mantenimiento

■ LÍQUIDO REFRIGERANTE

LÍQUIDO REFRIGERANTE

El control de nivel se debe efectuar con el motor frío de la siguiente manera:

- mantenga el vehículo en posición vertical respecto al suelo.
- quite el tapón A y verifique el líquido que cubre todos los elementos del radiador y, en caso necesario, añada líquido hasta recubrirlos todos.

Una vez finalizado, vuelva a enroscar el tapón de carga.



A

! ATENCIÓN

- **No desenrosque nunca el tapón de carga del radiador con el motor caliente. ¡Podría quemarse!**
- **Lleve el equipo de protección apropiado y guantes.**
- **Evite todo contacto de líquido refrigerante con la piel, los ojos o la ropa.**

En caso de contacto:

- **con los ojos, enjuague inmediatamente con agua y contacte con un médico;**
- **con la piel, lave inmediatamente con agua y jabón todas las áreas afectadas.**

En caso de proyección del producto, cambie inmediatamente la ropa contaminada.

En caso de ingestión, contacte inmediatamente con un médico.

■ FRENO DELANTERO

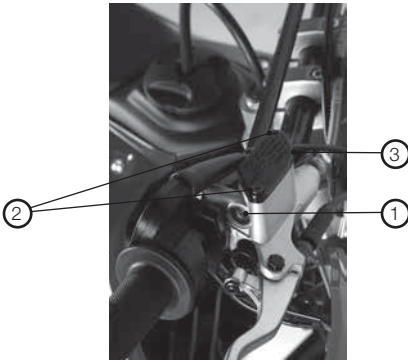

CONTROL DEL NIVEL DE LÍQUIDO DE FRENO DELANTERO

Compruebe a través de la mirilla el nivel de aceite **1** la presencia de aceite.

El nivel mínimo de aceite no debe estar nunca por debajo de la mirilla **1**.

Para reponer el producto, afloje los 2 tornillos **2**, quite el tapón **3** y vierta el aceite necesario.

! ATENCIÓN

Si la palanca se afloja, podría haber una burbuja de aire en el circuito. En tal caso, contacte inmediatamente con un concesionario SHERCO.

i OBSERVACIÓN

Use el aceite indicado en la tabla "Lubricantes y líquidos recomendados" de la pág.112.



El líquido de frenos es altamente corrosivo: no deje caer ninguna gota en las partes pintadas del vehículo.



Para esta operación, use siempre guantes de protección.



Mantenga el líquido fuera del alcance de los niños.



Evite todo contacto del líquido con la piel, los ojos o la ropa.
En caso de contacto:

- con los ojos, enjuague inmediatamente con agua y contacte con un médico;
- con la piel, lave inmediatamente con agua y jabón todas las áreas afectadas.
En caso de proyección del producto, cambie inmediatamente la ropa contaminada.

En caso de ingestión, contacte inmediatamente con un médico.

Controles y mantenimiento

CONTROL DE PASTILLAS DE FRENO DELANTERO

El estado de desgaste de las pastillas de freno se puede apreciar mirando el extremo de las 2 pastillas colocadas en la pinza (ver flecha) que deben tener un grosor mínimo de 2 mm.

Si están desgastadas, cámbielas de inmediato.

Observación:

revise las pastillas respetando los intervalos de frecuencia recomendados en la tabla de la  pág.136.

Para el reemplazo, contacte con un servicio de reparación autorizado de SHERCO.

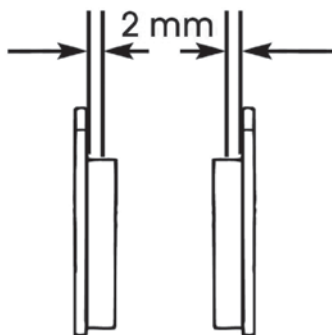

■ FRENO TRASERO

CONTROL DEL NIVEL DE LÍQUIDO DE FRENO TRASERO

Compruebe a través de la mirilla  el nivel de aceite hidráulico.

El nivel de aceite nunca debe ser inferior al nivel mínimo indicado en el recipiente.

Para reponer, vierta el producto a través del tapón de llenado .

ATENCIÓN

Si la palanca se afloja, podría haber una burbuja de aire en el circuito. En tal caso, contacte inmediatamente con un concesionario SHERCO.

OBSERVACIÓN

Para el cambio de aceite, consulte la tabla "Lubricantes y líquidos recomendados" de la  pág.112.

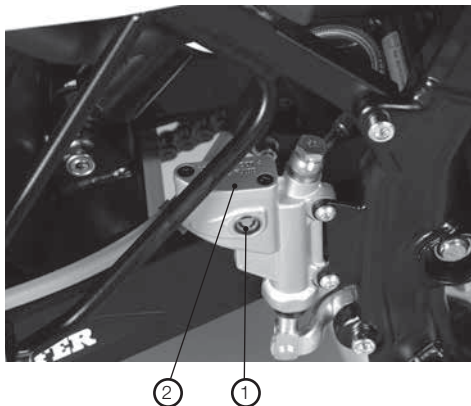



El líquido de frenos es altamente corrosivo: no deje caer ninguna gota en las partes pintadas del vehículo.



Para esta operación, use siempre guantes de protección.



Mantenga el líquido fuera del alcance de los niños.



Evite todo contacto del líquido con la piel, los ojos o la ropa.

En caso de contacto:

- con los ojos, enjuague inmediatamente con agua y contacte con un médico;
- con la piel, lave inmediatamente con agua y jabón todas las áreas afectadas. En caso de proyección del producto, cambie inmediatamente la ropa contaminada.

En caso de ingestión, contacte inmediatamente con un médico.



CONTROL DE PASTILLAS DE FRENO TRASERO

El estado de desgaste de las pastillas de freno se puede apreciar mirando el extremo de las 2 pastillas colocadas en la pinza (ver flecha) que deben tener un grosor mínimo de 2 mm.

Si están desgastadas, cámbielas de inmediato.

Observación:

revise las pastillas respetando los intervalos de frecuencia recomendados en la tabla de la  pág.136.

Para el reemplazo, contacte con un concesionario SHERCO.

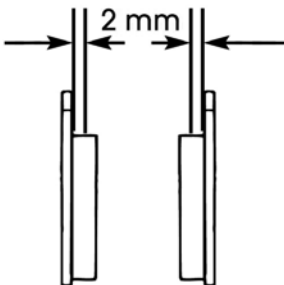

Controles y mantenimiento

■ FILTRO DE AIRE

Para acceder al filtro, hay que:

- Quitar el sillín (☛ pág.137)
- Aflojar los tornillos 1 para retirar el filtro

Espuma de filtro de aire

- Lavarlo con agua fría y jabón
- Secarlo
- Empapararlo con aceite de filtro, eliminando todo exceso. Cubra de grasa la pared de contacto con la carcasa del filtro.

Limpie el filtro cada vez que realice una salida todoterreno.

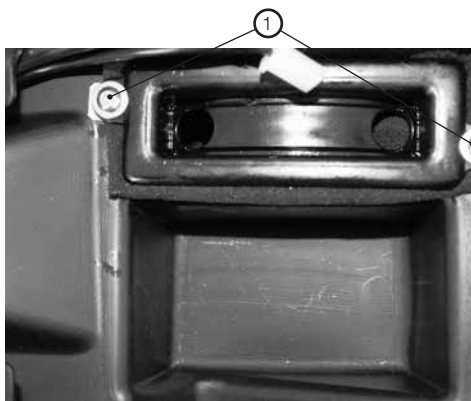

i OBSERVACIÓN

Si el filtro está dañado, cámbielo de inmediato.

! ATENCIÓN

Después de cada intervención, verifique que dentro de la carcasa del filtro no hay ningún objeto.

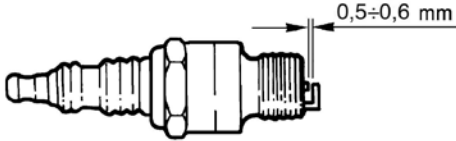

! ATENCIÓN

No realice ningún control con el motor caliente.

■ BUJÍA

Mantener la bujía en buen estado permite reducir el consumo y mejora el funcionamiento del motor.

Para este control, basta con quitar el terminal y aflojar la bujía con la llave provista.

Limpie a fondo los electrodos

con un cepillo metálico. Sople la bujía con aire comprimido para evitar

que los posibles residuos entren en el motor.

Verifique con una galga la distancia

entre electrodos, que deben estar entre 0,5 y 0,6 mm. En caso contrario, corrija suavemente la distancia.

La bujía puede aparecer:

- de color negro, carburación "sucia"
- de color avellana, carburación correcta
- de color blanco, carburación "pobre"

Verifique asimismo que el aislante no esté rajado y que los electrodos no estén corroídos. En tal caso, cambie inmediatamente la bujía.

Engrase la rosca de la bujía y (con el motor frío), atorníllela con la mano al máximo y bloquéela con la llave.

Controles y mantenimiento

■ CARBURADOR

VACIADO DE LA CUBA

Para vaciar la cuba del carburador, proceda como se describe a continuación.

Cierre el grifo del depósito y coloque un recipiente bajo el tubo del carburador

para recuperar el combustible que fluya.

Abra el tornillo de escape para vaciar el combustible. Cierre el tornillo de escape.

Ponga de nuevo la protección

de la correa y apriete los tornillos a 10Nm.



! ATENCIÓN

- *Realice la operación con el motor frío.*
- *Riesgo de incendio.*
El combustible es fácilmente inflamable.



Reponga siempre con el motor parado y alejado de cualquier fuente de ignición (llamas, cigarrillos encendidos...).



Recargue combustible en un espacio abierto y bien ventilado.



Limpie cualquier derrame de combustible inmediatamente.

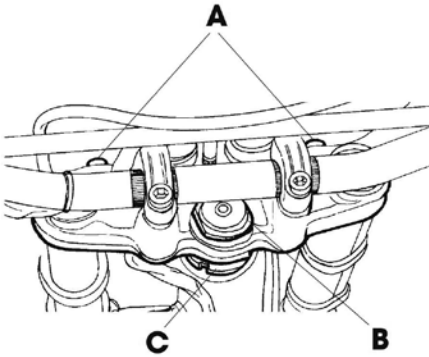

CONTROL Y AJUSTE DEL JUEGO EN LA DIRECCIÓN

Controle periódicamente el juego de la columna de dirección moviendo de adelante atrás la horquilla.

En caso de detectar cierto juego, ajuste de la siguiente manera:

- afloje el tornillo **A**
- suelte la tuerca **B**
- ajuste el juego actuando sobre el anillo **C**

Para volver a bloquear, proceda en sentido inverso.

OBSERVACIÓN

Un ajuste correcto debe permitir girar el manillar de manera suave y continuada.

■ NEUMÁTICOS

Monte solo neumáticos homologados por SHERCO.

Cualquier otro neumático puede influir negativamente en la conducción de la moto.

- Para garantizar su seguridad, sustituya

inmediatamente los neumáticos gastados.

- Los neumáticos lisos tienen un impacto negativo en la conducción de la moto, en particular sobre suelo todoterreno o mojado.
- Una presión insuficiente puede desgastar los neumáticos anómalamente y sobrecalentarlos.
- En la rueda delantera y trasera conviene instalar neumáticos del mismo perfil.
- Verifique la presión solo con los neumáticos fríos.
- Asegúrese de que la presión de los neumáticos esté dentro de los límites indicados.

Controles y mantenimiento

■ CORREA

Para una mayor vida útil de la correa, conviene controlar periódicamente la tensión de la misma y mantenerla siempre limpia y lubricada.

El lubricante no debe alcanzar en ningún caso ni el neumático trasero ni el disco de freno; de lo contrario, la adherencia del neumático al suelo y la acción del freno trasero se reducirían significativamente y se podría perder el control de la moto.

CONTROL Y AJUSTE DE LA TENSIÓN DE LA CORREA

Si la flecha de la correa supera 20 mm, hay que tensarla.

- Suelte el pivote **1**.
- Afloje las contratuercas **A** en los dos brazos de la horquilla.
- Accione el tornillo de ajuste **B** en ambos lados hasta alcanzar la tensión de la correa deseada.
- Apriete las contratuercas **A** en los dos brazos de la horquilla.
- Apriete el eje **1** según el par indicado.

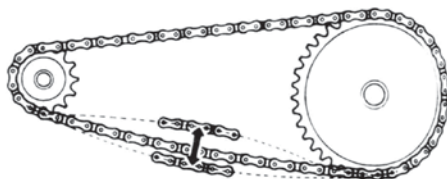

20 mm

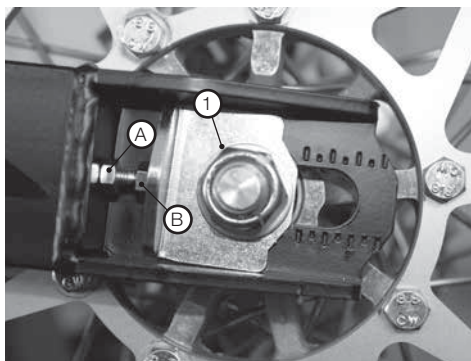

LUZ DELANTERA

Mantenga el cristal del proyector siempre limpio (vea  pág.134).

Verifique regularmente la dirección del haz luminoso.



SUSTITUCIÓN DE LA BOMBILLA DE LA LUZ DELANTERA

Quite la placa del faro y el faro.

Retire la protección de goma **1**.

Gire el casquillo en sentido antihorario un cuarto de vuelta para quitarlo del faro.

Presione ligeramente la bombilla girándola en sentido antihorario y sáquela del casquillo **2**.



Ponga una nueva bombilla.

Bombilla de faro S2: 12V 35/35W

Vuelva a fijar el casquillo con la bombilla en el faro atornillándolo en sentido horario.

Vuelva a colocar la protección de goma **1**.

LUZ TRASERA

Mantenga el cristal del proyector siempre limpio (vea  pág.134).

El grupo óptico posterior es de led y está sellado. En el caso de fundirse uno o más leds, se debe reemplazar todo el grupo.

Para el reemplazo, contacte con un servicio de reparación autorizado de SHERCO.

Controles y mantenimiento

■ LIMPIEZA DEL VEHÍCULO

PRECAUCIONES GENERALES



No limpie nunca el vehículo con un aparato de alta presión con un fuerte chorro de agua. Una presión excesiva puede alcanzar los componentes eléctricos, conectores, cables flexibles, cojinetes, etc. y dañarlos o destruirlos.

Lave frecuentemente con agua fría los vehículos que circulan junto al mar (sal) y por carreteras donde se echa sal en invierno.

Cubra con una capa de aceite o una pulverización de silicona las partes más expuestas o sin pintar, como círculos, horquilla y brazo oscilante.

No trate las partes de goma ni los frenos.

Cierre el sistema de escape para evitar que entre agua.

Cuando limpie, evite la exposición solar directa.

Evite dirigir el chorro de agua sobre la cubierta de la caja del filtro de aire y la mariposa.

MODALIDAD DE LAVADO

Para ablandar la suciedad y el barro acumulados en las pinturas, utilice un chorro de agua. Una vez ablandados, elimine el barro y la suciedad con una esponja suave impregnada con abundante agua y champú (2-4 % de champú en agua). Enjuague bien con agua y limpie con un chorro de aire comprimido y un trapo o una gamuza.

Los detergentes contaminan las aguas. Además, el lavado del vehículo debe llevarse a cabo en un lugar equipado para la recuperación y la purificación de los líquidos de lavado.

DESPUÉS DEL LAVADO

Descargue la caja del filtro usando el respiradero especial y el secado.

Después de la limpieza, recorra una corta distancia hasta que el motor alcance su temperatura de funcionamiento.

! ATENCIÓN

- *Con los frenos mojados se reduce el efecto de frenado. Eche los frenos con cuidado para permitir que se sequen.*
- *Eche hacia atrás la protección de los mandos del manillar para que se evapore el agua.*
- *Con la moto completamente seca y fría, lubrique todos los puntos deslizantes y de trabajo.*
- *Manipule todos los componentes de plástico y pintados con detergentes o productos no agresivos y específicos para el cuidado del vehículo.*

■ LARGA INACTIVIDAD DEL VEHÍCULO

En caso de prever un largo periodo de inactividad del vehículo (por ejemplo, durante el invierno), hay que tomar algunas medidas sencillas que garanticen buen mantenimiento:

- Realice una limpieza a fondo de todas las partes del vehículo.
- Reduzca la presión de los neumáticos en un 30% aproximadamente manteniéndolos elevados del suelo si es posible.
- Cubra con una capa de aceite o spray de silicona las partes sin pintar, excepto las piezas de caucho y los frenos.
- Retire la batería, guárdela en un ambiente seco y recárguela cada 15 días.
- Cubra el vehículo con una lona para protegerlo del polvo.

TRAS UN LARGO PERIODO DE INACTIVIDAD

- Vuelva a poner la batería.
- Restablezca la presión de los neumáticos.
- Verifique el apriete de todos los tornillos relativamente importantes desde el punto de vista mecánico.

Controles y mantenimiento

MANTENIMIENTO PERIÓDICO

		Fin rodaje 500 km	1.ª revisión 4000 km	2.ª revisión 8000 km	3.ª revisión 12000 km	4.ª revisión 16000 km	5.ª revisión 20000 km	6.ª revisión 24000 km	7.ª revisión 28000 km	8.ª revisión 32000 km	9.ª revisión 36000 km	
Motor	Bujía	p	p cada 1000 km s cada 3000 km		s			s			s	
	Carburador			p		p		p		p		
	Filtro de aceite de mezcla			p		p		p		p		
	Embrague		c	c	s	c	c	s	c	c	s	
	Juego de embrague	r	r	r	r	r	r	r	r	r	r	
	Instalación de refrigerante	c	c	c	c	c	c	c	c	c	c	
	Suciedad orificio de escape		c-p	c-p	c-p	c-p	c-p	c-p	c-p	c-p	c-p	
	Líquido refrigerante	c cada 2000 km - s cada dos años										
	Nivel de aceite de mezcla	cada 500 km										
	Aceite de transmisión	s	c	s	c	s	c	s	c	s	c	
	Pistón y bandas elásticas		c		s		c				s	
	Régimen ralentí	r	c	c	c	c	c	c	c	c	c	
	Chasis	Amortiguador trasero		c	c	c	c	c	c	c	c	c
Tornillería *		t	t	t	t	t	t	t	t	t	t	
Cables de transmisión y mandos		c	c	c	c	c	c	c	c	c	c	
Centrado de ruedas			c	c	c	c	c	c	c	c	c	
Cojinetes de dirección y juego de dirección		c	c	c	c	c	c	c	c	c	c	
Cojinetes de ruedas			c	c	c	c	c	c	c	c	c	
Filtro de aire		c	p	p	s	p	p	s	p	p	s	
Funcionamiento general de la moto		c	c	c	c	c	c	c	c	c	c	
Instalación de frenado		c	c	c	c	c	c	c	c	c	c	
Instalación de faros		c	c	c	c	c	c	c	c	c	c	
Engrase general *		c	c	c	c	c	c	c	c	c	c	
Líquido de frenos		s cada año										
Tubo de escape / silenciador			p	p	p	p	p	p	p	p	p	
Aceite de horquilla y cierre de aceite					s				s		s	
Dirección / funcionamiento faro delantero			c	c	c	c	c	c	c	c	c	
Estado y presión de neumáticos		c cada mes										
Tensión y lubricación de correa de transmisión		cada 300 km										
Tensión de radios		c	c	c	c	c	c	c	c	c	c	
Transmisión final			c	c	s	c	c	s	c	c	s	
Líneas de combustible (sustituir cada dos años)				c			c			c		c
Líneas de aceite de mezcla (sustituir cada dos años)			c		c		c		c		c	
Desgaste pastillas de freno	c	cada 1000 km										

* Recomendado después de cada uso todoterreno

Leyenda: c - control (limpieza, ajuste, lubricación, sustitución en caso necesario)
s - sustitución p - limpieza r - ajuste t - apriete

Desmontaje y montaje del sillín



■ DESMONTAJE Y MONTAJE DEL SILLÍN

Quite el tornillo **A**.

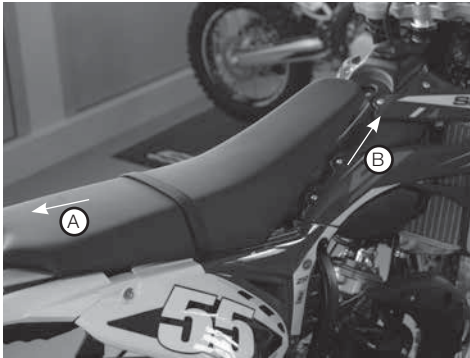

Retire el sillín en la dirección **A** como se indica en la figura.

Y luego en la dirección **B**.

¿Qué hacer en caso de emergencia?

■ BÚSQUEDA DE AVERÍAS

VERSIÓN	CAUSA	SOLUCIÓN
El motor no arranca	- El circuito de alimentación de combustible (tubo, bomba o filtro) está obstruido	Limpiar el circuito
	- Filtro de aire muy sucio	Seguir las indicaciones  pág.128
	- La bujía no funciona	Limpiar o sustituir la bujía. En caso de imprevisto o si el problema persiste, contacte con un concesionario autorizado de Sherco.
	- Motor ahogado	Abra el puño de gas a fondo, insista en el arranque, desmonte y seque la bujía.
El motor falla	- Bujía con distancia irregular de los electrodos	Restablecer la distancia correcta entre los electrodos
	- Bujía sucia	Limpiar o reemplazar la bujía
El motor se sobrecalienta y pierde potencia	- Tubo de escape parcialmente obstruido - Luz de escape obstruida - Mezcla demasiado pobre - Retraso del encendido	Contacte con un concesionario autorizado de Sherco
Fallo de frenos delanteros	- Pastillas desgastadas	Contacte con un concesionario autorizado de Sherco
	- Presencia de aire o de humedad en el circuito hidráulico	Contacte con un concesionario autorizado de Sherco
Fallo de frenos traseros	- Pastillas desgastadas	Contacte con un concesionario autorizado de Sherco
	- Presencia de aire o de humedad en el circuito hidráulico	Contacte con un concesionario autorizado de Sherco

INHALTSVERZEICHNIS***SHERCO***

■ FRANÇAIS P. 2

■ ENGLISH P. 48

■ ESPAÑOL P. 94

■ DEUTSCH P. 140

EINFÜHRUNG

SHERCO

Möchte Ihnen danken für das Vertrauen, das Sie der Firma durch den Kauf eines ihrer Produkte entgegenbringen.

- Nun besitzen Sie eine **SHERCO 50**. Sie werden sicher viel Fahrspaß haben, wenn Sie die Ratschläge und Anweisungen, die SHERCO in diesem Handbuch angegeben hat sowie die Straßenverkehrsordnung befolgen.
- Dieses Handbuch erklärt die Betriebs- und Funktionsweise, die Inspektion, die allgemeine Instandhaltung und Einstellung Ihrer SHERCO. Falls Sie Fragen stellen möchten über dieses Handbuch oder Ihre Maschine, so können Sie Kontakt aufnehmen mit Ihrem SHERCO-Händler: www.sherco.com / Rubrik "Händlernetz"
- Achten Sie darauf, dass Sie dieses Handbuch aufmerksam und komplett durchlesen, bevor Sie Ihre Maschine verwenden.
- Um Ihre SHERCO viele Jahre lang in einem perfekten Zustand zu halten, sorgen Sie für die ganze im Handbuch beschriebene Pflege- und Instandhaltung.

(Das von Ihnen gekaufte Fahrzeug kann sich möglicherweise leicht von dem in diesem Handbuch vorgestellten Fahrzeug unterscheiden.)

- SHERCO behält sich das Recht vor, alle Änderungen ohne Vorankündigung vorzunehmen

Eintragen der Seriennummern

Tragen Sie die Seriennummern des Fahrzeugs in die entsprechenden Felder ein.

Nummer des Zündschlüssels (☛ hier gegenüber abgebildet)



Händlerstempel

Schlüsselnummer des Lenkradschlusses (☛ hier gegenüber abgebildet)



Seriennummer des Fahrzeugs (☛ S.146)

WARNUNG

Nach der ersten oder zweiten Betriebsstunde ist es empfehlenswert, zu kontrollieren, ob die Schrauben und Muttern noch fest sitzen, insbesondere:

- Kranz
- Kontrolle der korrekten Befestigung der Gabel-T-Stücke
- Bremshebel/Bremsbügel/Bremsscheibe der Vorderradbremse/Hinterradbremse
- Festen Sitz der Kunststoffteile prüfen
- Motorhalterung
- Befestigung Stoßdämpfer/Schwinge
- Speichen/Naben der Laufräder
- Hinterer Rahmen
- Verbindungselemente der Schlauch- und Rohrleitungen
- Kettenspannung

KAP. 1 ALLGEMEINES	146
Identifikationsdaten des Fahrzeugs.....	146
Identifikation des Rahmens	146
Identifikation des Motors.....	146
Hauptkomponenten	147
Technische Daten	148
Fahrzeugabmessungen.....	148
Reifen.....	148
Inhalt.....	149
Federung vorne	149
Hinterradaufhängung.....	149
Vorderradbremse.....	150
Hinterradbremse	150
Motor	150
Vergaser.....	151
Elektrisches System	152
Elektrischer Schaltplan.....	152
Zugehörige Stecker / Kabelstränge	153
Empfohlene Schmiermittel und Flüssigkeiten	154
 KAP. 2 BENUTZUNG DES FAHRZEUGS.....	 155
Hauptkomponenten.....	156
Tankverschluss.....	156
Benzinhahn.....	156
Mischöltankverschluss.....	157
Choke.....	157
Kupplungshebel	158
Schalter links	158
Hebel für Vorderradbremse und Gasgriff	158
Fußschalthebel.....	158
Bremspedal	159
Kickstarterpedal.....	159
Seitenständer	159
Die Schlüssel	160
Lenkblock.....	160
Bedienungsanleitung des Tachometers.....	161
Radmaße.....	162
Batterie	162
Kontrollen vor und nach dem Einsatz.....	163
Einfahren.....	163
Kraftstoffversorgung.....	164
Mischölversorgung.....	165
Starten.....	165
Ausschalten des Motors	165

INHALT (FORTSETZUNG)

KAP. 3 EINSTELLUNGEN.....	166
Bremseneinstellungen	166
Vorderradbremse.....	166
Hinterradbremse	166
Einstellung des Kupplungshebels.....	167
Einstellung des Leerlaufs	167
Einstellung des Spiels des Gaszugkabels.....	167
KAP. 4 KONTROLLEN UND INSTANDHALTUNG.....	168
Erklärung der Symbole	169
Getriebeöl.....	169
Überprüfung.....	169
Austausch.....	169
Kühlflüssigkeit	170
Vorderradbremse	171
Kontrolle des Füllstands der Bremsflüssigkeit vorne.....	171
Kontrolle der vorderen Bremsbeläge	172
Hinterradbremse.....	172
Kontrolle des Füllstands der Bremsflüssigkeit hinten.....	172
Kontrolle der hinteren Bremsbeläge.....	173
Luffilter	174
Zündkerze	175
Vergaser.....	176
Entleeren des Vergaserbehälters.....	176
Kontrolle und Einstellen des Lenkungspiels	177
Reifen	177
Kette	178
Kontrolle und Einstellen der Kettenspannung.....	178
Scheinwerfer	179
Austauschen der Glühbirne des Scheinwerfers	179
Rückleuchte.....	179
Fahrzeugreinigung	180
Längeres stilllegen des fahrzeugs	181
Regelmässige instandhaltung	182
Ausbau und Wiedereinbau der Sitzbank.....	183
Störungssuche.....	184

Ratschläge für die Benutzung des Fahrzeugs

- Das Fahrzeug muss unbedingt ausgerüstet sein mit: Nummernschild, Zulassung, Versicherungsvignette.
- Jede Modifizierung oder Umbauten am Motor oder anderen Bauteilen wird streng bestraft hat die Beschlagnahme des Fahrzeugs zur Folge.
- Um nicht Ihr Leben und das der anderen zu gefährden, empfiehlt es sich, vorsichtig zu fahren, einen Schutzhelm zu tragen und das Abblendlicht eingeschaltet zu lassen.
- Nicht auf dem Motorrad sitzen bleiben, während dessen Ständer ausgeklappt ist.
- Den Motor niemals in geschlossenen Räumen laufen lassen.

! ACHTUNG

Bei Änderungen am Fahrzeug während der Garantiezeit haftet der Hersteller nicht und es verfallen sämtliche Garantieansprüche.

SICHERES FAHREN

- Die Straßenverkehrsordnung beachten.
- Immer eine zugelassene Schutzkleidung tragen.
- Beim Fahren immer das Abblendlicht eingeschaltet lassen.
- Das Schutzvisier des Helms stets sauber halten.
- Keine lose, flatternde Kleider tragen..
- Nicht fahren, wenn Sie spitze oder zerbrechliche Gegenstände in der Jacken- oder Hosentasche haben.
- Die Rückspiegel korrekt einstellen.
- Immer sitzend mit beiden Händen am Lenker und den Füßen auf den Fußrasten fahren.
- Nicht mit anderen Fahrzeugen nebeneinander fahren.
- Sich nicht abschleppen lassen und kein anderes Fahrzeug abschleppen.
- Stets den Sicherheitsabstand einhalten.
- Nicht mit ausgeklapptem Ständer losfahren.
- Aufbäumen des Fahrzeugs, Slalom und Zickzack fahren ist für den Fahrer, andere Personen und für das Fahrzeug sehr gefährlich.
- Auf trockener Straße und ohne Splitt oder Sand beide Bremsen benutzen. Die Verwendung von nur einer Bremse kann zu einem gefährlichem und unkontrollierbaren Rutschen führen.
- Bei einer Bremsung beide Bremsen verwenden, damit das Fahrzeug nach einem kürzeren Bremsweg zum Stehen kommt.
- Auf nasser Fahrbahn und im Gelände ist es empfehlenswert, vorsichtig und mit mäßiger Geschwindigkeit zu fahren: Verwenden Sie die Bremsen mit erhöhter Vorsicht.

SYMBOLE



SICHERHEIT/ACHTUNG

Die durch dieses Symbol gekennzeichneten Anweisungen nicht zu beachten kann eine Gefährdung der betreffenden Person zur Folge haben.



INTÉGRITÉ DU VÉHICULE

Die durch dieses Symbol gekennzeichneten Anweisungen nicht zu beachten kann zu schweren Beschädigungen des Fahrzeugs, zur Aufhebung der Garantie und zum Fortfall des Versicherungsschutzes führen.



GEFAHR ENTLAMMBARE FLÜSSIGKEIT



DIESE BETRIEBS- UND INSTANDHALTUNGSANLEITUNG AUFMERKSAM LESEN.



DAS ANEGEN VON SCHUTZKLEIDUNG IST VORGESCHRIEBEN

Tragen Sie bei der Benutzung des Fahrzeugs unbedingt Schutzkleidung und Schutzschuhe.



VERGIFTUNGSGEFAHR



DAS TRAGEN VON SCHUTZHANDSCHUGEN IST VORGESCHRIEBEN

Tragen Sie Schutzhandschuhe zur Ausführung der beschriebenen Arbeitsvorgänge.



NICHT MIT OFFENEN FLAMMEN ODER

IRGEND EINER ANDEREN UNKONTROLLIERTEN ZÜNDQUELLE HANTIEREN



NICHT RAUCHEN



KEIN MOBILTELEFON VERWENDEN



GEFAHR VON ÄTZENDEN SUBSTANZEN

Die mit diesem Symbol gekennzeichneten Flüssigkeiten sind stark ätzend: vorsichtig damit umgehen.

INHALTSVERZEICHNIS

Identifikationsdaten des Fahrzeugs.....	146
Identifikation des Rahmens	146
Identifikation des Motors	146
Hauptkomponenten	147
Technische Daten	148
Fahrzeugabmessungen	148
Reifen	148
Inhalt	149
Federung vorne	149
Hinterradaufhängung	149
Vorderradbremse	150
Hinterradbremse	150
Motor	150
Vergaser	151
Elektrisches System	152
Elektrischer Schaltplan	152
Zugehörige Stecker / Kabelstränge	153
Empfohlene Schmiermittel und Flüssigkeiten	154

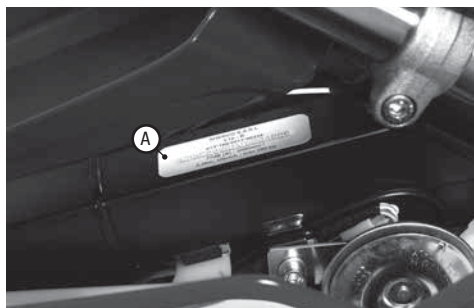

IDENTIFIKATIONSDATEN DES FAHRZEUGS

IDENTIFIKATION DES RAHMENS

Die Seriennummer des Fahrgestells ist auf der rechten Seite der Lenksäule **(A)** eingeschlagen.

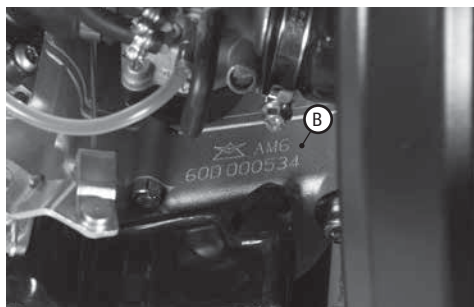

IDENTIFIKATION DES MOTORS

Die Motornummer ist auf der linken Gehäusenhälfte **(B)** eingraviert.

 **ACHTUNG**

Die Veränderung der Identifikationsnummern wird gesetzlich streng bestraft.

Allgemeine Hinweise

■ KENNTNIS DES FAHRZEUGS



HAUPTKOMPONENTEN:

- | | | |
|------------------------|-----------------------------|-----------------------------------|
| 1 Kraftstofftank | 10 Kickstarterpedal | 17 Seitenplatte |
| 2 Tankverschluss | 11 Sitzbank | 18 Schutzverkleidungen der Gabeln |
| 3 Schalldämpfer | 12 Motor | 19 Schmutzfänger hinten |
| 4 Hinterer Stoßdämpfer | 13 Schmutzfänger vorne | |
| 5 Scheinwerfer | 14 Kennzeichenhalter | |
| 6 Rücklicht | 15 Seitliche Abdeckung | |
| 7 Seitenständer | Luftfilter | |
| 8 Gabel | 16 Vordere Eintrittsöffnung | |
| 9 Fußrasten Fahrer | | |

Technische Daten

FAHRZEUGABMESSUNGEN

AUSFÜHRUNG	ENDURO (END)	SUPERMOTO (SM)
Maximale Länge [mm]	2200	2150
Maximale Breite [mm]	810	810
Maximale Höhe über Boden [mm]	1210	1170
Bodenfreiheit [mm]	330	260
Sitzbankhöhe [mm]	910	850
Radstand [mm]	1350	1350

GEWICHT OHNE BENZIN (ALLE MODELLE)83KG

Rahmen aus Stahl mit doppeltem Achsrahmen

REIFEN

ENDURO

Reifen vorn		Reifen hinten	
Abmessungen	Druck [bar]	Abmessungen	Druck [bar]
80/90 - 21	1,3	110/80 - 18	1,5

SUPERMOTO

Reifen vorn		Reifen hinten	
Abmessungen	Druck [bar]	Abmessungen	Druck [bar]
100/80 - 17	1,8	130/70 - 17	2

INHALT

Kraftstofftank.....	7 Liter
davon.....	1 Liter Reserve
Mischöl-Tank	2 Liter
Kühflüssigkeit Alle Modelle.....	500 cm ³
Motoröl	SAE 5W40 - 820 cm ³

FEDERUNG VORNE

AUSFÜHRUNG	END / SM - STANDARD	END / SM - FACTORY	
Durchmesser der Rohre [mm]	37	41	
Rad-Federweg [mm]	245	235	
		Rechtes Bein	Linkes Bein
Öltyp	SAE 7.5	SAE 15	
Ölmenge [ml]	300 ml	400 ml	400 ml
Register Federvorspannung	X	10*	X
Klicks bei Streckstellung	X	X	3*

*Geschlossene Einstellung (ganz zuge dreht) und Zählen der Klicks beim aufdrehen

HINTERRADAUFHÄNGUNG

AUSFÜHRUNG	ALLE MODELLE
Feder (k) [kg/mm]	12,5
Federlänge [mm]	180

Technische Daten (Fortsetzung)

■ VORDERRADBREMSE

ENDURO: Scheibenbremse, Scheiben-Ø 260 mm, hydraulisch betätigt

SUPERMOTO: Scheibenbremse, Scheiben-Ø 300 mm, hydraulisch betätigt

■ HINTERRADBREMSE

ENDURO & SUPERMOTO: Scheibenbremse, Scheiben-Ø 180 mm, hydraulisch betätigt

■ MOTOR

Typ.....	Flüssigkeitsgekühlter Zweitakt-Einzylinder
Zylinder-Bohrung x Hublänge.....	40,3x39 mm
Hubraum (cm ³)	49,7 cm ³
Verdichtungsverhältnis	12:1
Flüssigkeitskühlung	
Elektronische.....	Zündung MORIC - 120W
Kickstarter-Anlasser	
Zündkerze	NGK BR9ES
Mehrscheibenkupplung	im Ölbad
6-Gang-	Getriebe
Primärübersetzung.....	3,55 (71/20)
Nachgeschaltete Übersetzung (SUPERMOTO).....	4,62(13/60)
Nachgeschaltete Übersetzung (ENDURO)	4,31 (13/56)

■ VERGASER

AUSFÜHRUNG	ALLE MODELLE
Vergaser	DELL'ORTO PHBN 16
Hauptdüse	84
Leerlaufdüse	36
Starterdüse	45
Nadel	A20
Nadelstellung (von oben)	2°
Umdrehungen der Luftschraube (von der geschlossenen Position aus)	2

ERKLÄRUNG DER SYMBOLE - ZUGEHÖRIGE STECKER - KABELSTRÄNGE

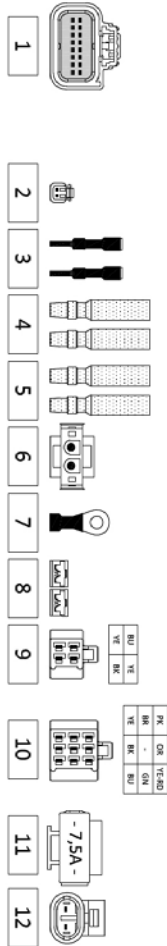

- 13
- 14
- 15
- 16.
- 17
- 18
- 19.
- 20
- 21
- 24
- 25
- 26
- 27
- 28
- 29

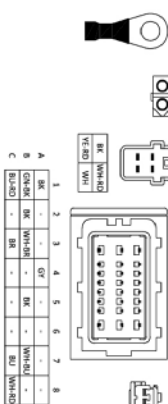

COLOR CODE	
YE	YELLOW/GEHÄUHELIO
BK	BLACK/SCHWARZ/SCHD
BLU	BLUE/BLAU/BLAU
BRN	BROWN/BRUN/BRUN
GRN	GREEN/GRÜN/GRÜN
WH	WHITE/WEISS/WEISS
GRY	GRAY/GRAU/GRAU
OR	ORANGE/ORAANGE/ORAANGE

N°	DESCRIPTION	N°	DESCRIPTION	N°	DESCRIPTION
1	VEHICLE SPEED SENSOR	15	VEHICLE SPEED SENSOR	25	VEHICLE SPEED SENSOR
2	BRAKE	16	IGNITION KEY	26	IGNITION COIL
3	FRONT RIGHT BLINER	17	GENERATOR	27	FRONT BLINER
4	FRONT LEFT BLINER	18	SOLENOID	28	AIR TEMPERATURE SENSOR
5	FLASHER UNIT	19	REGULATOR	29	REAR LIGHT
6	NEUTRAL	20	IGN REGULATOR	30	LIGHT COUPLING
7	HORN	21	WATER PUMP	31	REAR RIGHT BLINER
8	REAR LIGHT	22	WATER PUMP	32	REAR LEFT BLINER
9	HAND-EMERGENCY SWITCH	23	WATER PUMP	33	WATER PUMP
10	WATER PUMP	24	WATER PUMP		
11	FUSE	25	WATER PUMP		
		26	WATER PUMP		
		27	WATER PUMP		
		28	WATER PUMP		
		29	WATER PUMP		
		30	WATER PUMP		
		31	WATER PUMP		
		32	WATER PUMP		
		33	WATER PUMP		

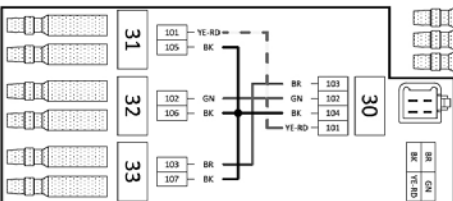
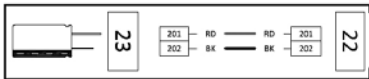

Empfohlene Schmiermittel und Flüssigkeiten

Für eine optimale Funktion und die maximale Lebensdauer des Fahrzeugs empfehlen wir die Verwendung der hier unten aufgeführten Produkte:

PRODUKTTYP	TECHNISCHE DATEN
ÖL FÜR GETRIEBE UND KUPPLUNG	Motul® 5100 SAE 10W40
GETRENNTSCHMIERUNG	2 Liter, Separates 2 Takt-Mischöl
BREMSFLÜSSIGKEIT	Motul RBF 700 FACTORYLINE DOT4
GABELÖL: -VERSION R: - VERSION RS:	VERSION R: 300 ml / SAE 7.5 VERSION RS: In jedem Gabelbein 400ml SAE 15
FETT FÜR GELENK UND UMLENKER	MOTUL® TECH GREASE 300
KÜHLFLÜSSIGKEIT	MOTUL® MOTOCOOL FACTORYLINE -35°C

KAP. 2 BENUTZUNG DES FAHRZEUGS

INHALTSVERZEICHNIS

Hauptkomponenten	156
Tankverschluss	156
Benzinhahn	156
Mischöltankverschluss	157
Choke	157
Kupplungshebel	158
Schalter links	158
Hebel für Vorderradbremse und Gasgriff	158
Fußschalthebel	158
Bremspedal	159
Kickstarterpedal	159
Seitenständer	159
Die Schlüssel	160
Lenkblock	160
Bedienungsanleitung des Tachometers	161
Radmaße	162
Batterie	162
Kontrollen vor und nach dem Einsatz	163
Einfahren	163
Kraftstoffversorgung	164
Mischölversorgung	165
Starten	165
Ausschalten des Motors	165



HAUPTKOMPONENTEN

TANKVERSCHLUSS

Den Tankverschluss abschrauben, um an den Benzintank zu gelangen.

BENZINHAHN

Der Benzinhahn hat 3 Stellungen:

OFF: Kraftstoffversorgung geschlossen.
Es kann kein Kraftstoff aus dem Kraftstofftank zum Vergaser gelangen.

ON: Kraftstoffversorgung geöffnet.
Es gelangt Kraftstoff vom Tank zum Vergaser. Der Tank entleert sich bis zum Erreichen des Reservestands.

RES: Versorgung mit Reservekraftstoff.
Es gelangt Kraftstoff vom Tank zum Vergaser, und der Tank entleert sich vollständig.

MISCHÖLTANKVERSCHLUSS

Zum Auftanken den Verschluss wie in der Abbildung dargestellt entfernen.

Zum Öffnen des Tankverschlusses diesen gegen den Uhrzeigersinn drehen.

Zum Schließen des Tankverschlusses auf diesen drücken und ihn im Uhrzeigersinn festdrehen.



CHOKE

Der Chokehebel befindet sich an der linken Seite des Lenkers. Zur Betätigung des Chokes den Hebel drücken.

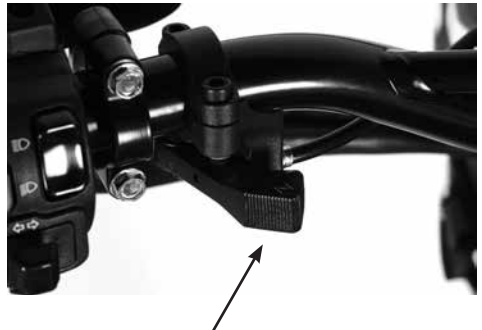

Benutzung des Fahrzeugs



KUPPLUNGSHABEL

Der Kupplungshebel befindet sich an der linken Seite des Lenkers.

Für die Einstellung siehe Kapitel „Einstellungen“.

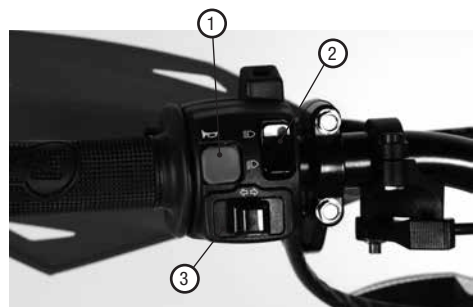

SCHALTER LINKS

Der Schalter für Licht und andere Funktionen befindet sich an der linken Seite des Lenkers und folgendermaßen aufgebaut:

- ① Signalhorn;
- ② Schalter für Licht
(☐ Fernlicht; ☐ Abblendlicht)
- ③ Blinkerschalter



VORDERRADBREMSHEBEL UND GASGRIFF

Der Vorderradbremshelb ① und der Gashebel ② sind an der rechten Seite des Lenkers montiert.



FUSSSCHALTHEBEL

Der Fußschalthebel befindet sich an der linken Seite des Motors.

BREMSPEDAL

Das Bremspedal befindet sich vor der rechten Fußraste.



KICKSTARTERPEDAL

Das Kickstarterpedal ist an der rechten Seite des Motors montiert. Der obere Teil ist drehbar. Zum Starten des Motors den Hebel nach außen drehen und das Pedal kräftig nach unten treten. Das Kickstarterpedal kehrt automatisch nach oben zurück. Nach dem Anlassen das Pedal von Hand wieder in seine Ruheposition zurückklappen.



Zum Starten muss der Leerlauf eingelegt sein.

SEITENSTÄNDER

Den Ständer (linke Seite) bis zum Anschlag nach unten klappen und dann das Motorrad nach links neigen, bis der Ständer Bodenkontakt hat.

Prüfen, ob der Boden fest und die Position des Fahrzeugs stabil ist.

! ACHTUNG

Wenn der Ständer wieder vom Gewicht des Fahrzeugs entlastet wird, kehrt er automatisch in die Ruheposition zurück.



Nicht auf dem Fahrzeug sitzen bleiben, während es auf dem Ständer ruht.





DIE SCHLÜSSEL

Das Fahrzeug ist mit zwei Schlüsseln ausgestattet (einer als Ersatzschlüssel), zur Betätigung des Schlüsselschalters, um den Motor anzulassen oder auszuschalten.

- Um den Motor zu starten, den Schlüssel in die Stellung  drehen.
- Um den Motor abzuschalten, den Schlüssel in die Stellung  drehen.



LENKBLOCK

A Der Lenkblock ist entsperrt

B Der Lenkblock ist gesperrt

Um den Lenker zu sperren:

- den Lenker gegen den Uhrzeigersinn drehen;
 - den Schlüssel drücken und im Uhrzeigersinn drehen;
- Dann können Sie den Schlüssel abziehen.

Um den Lenker zu entsperren:

- den Schlüssel im Uhrzeigersinn drehen;
- den Lenker gegen den Uhrzeigersinn drehen;

Aus dieser Position heraus kann der Lenker frei bewegt werden, der Schlüssel kann abgezogen werden.

ACHTUNG

Es ist ratsam, den Ersatzschlüssel an einem sicheren Ort und in Reichweite an einem leicht zugänglichen Ort aufzubewahren.

Wir empfehlen Ihnen, sich die auf den Schlüsseln eingravierte Codenummer zu notieren, um gegebenenfalls einen Ersatzschlüssel anfordern zu können.

■ BEDIENUNGSANLEITUNG DES TACHOMETERS

KNOPF
„MODE“ (Modustaste)



KNOPF
„SET“ (Einstellen)

ZÜNDUNG

- Das Motorrad anlassen: Der Tacho führt seine Zündprozedur aus (alle Anzeigen leuchten kurz auf) und bleibt eingeschaltet.
- Drehen des Rads: Der Tacho schaltet sich ein und bleibt 30 Sekunden lang eingeschaltet, falls kein neuer Geschwindigkeitsimpuls erzeugt wird.
- Druck auf einen Knopf: Der Tacho schaltet sich ein und bleibt 30 Sekunden lang eingeschaltet, falls kein Knopf mehr gedrückt wird.

GESCHWINDIGKEIT

Die Geschwindigkeit und ihre Einheiten (km/h oder mph) werden kontinuierlich angezeigt. Die Geschwindigkeit kann in beiden Fällen zwischen 0 und 199 variieren.

DISPLAY

Wechseln zwischen den Anzeigen:



Drücken auf **SET** < 2 Sekunden:
Anzeige der Fahrzeit oder km.

Drücken auf **SET** > 10 Sekunden:
Wechseln zwischen den Einheiten km/h – mph.

Drücken auf **MODE** < 2 Sekunden:
Anzeige von Gesamtzahl, Trip A, Trip B.

Drücken auf **MODE** > 10 Sekunden:
ermöglicht es, in den Modus Rad zu gelangen.

Drücken auf **MODE & SET** > 2 Sekunden:
ermöglicht es, in den Modus Uhr zu gelangen.

UHR

Format:

Falls die Einheiten in km sind → 24 h

Falls die Einheiten in Meilen sind → 12 h

Drücken auf **MODE** < 2 Sekunden: erhöht den Wert der Uhrzeit.

Drücken auf **MODE** > 2 Sekunden: erhöht schnell den Wert der Uhrzeit.

Drücken auf **SET** < 2 Sekunden: erhöht den Wert der Minuten.

Drücken auf **SET** > 2 Sekunden: erhöht schnell den Wert der Minuten.

Drücken auf **MODE & SET** > 2 Sekunden: Verlassen des Uhrmodus und Speichern des Wertes.

KEINE AKTION > 10 Sekunden: automatisches Verlassen des Uhrmodus ohne zu speichern.

TRIP A & TRIP B

Drücken auf **MODE** < 2 Sekunden: Auswahl des Trips.

Drücken auf **SET** < 2 Sekunden: Anzeige der Benutzungsdauer oder der zurückgelegten Distanz.

Drücken auf **SET** > 2 Sekunden: auf Null zurücksetzen.

KONFIGURATION DES RADS

Drücken auf **MODE** < 2 Sekunden, um das Radmaß zu ändern (50SM = 1850 / 50EN = 2070 / XY-TY = 2190).

Drücken auf **MODE & SET** > 2 Sekunden: Verlassen des Rad-Modus und Speichern des Wertes.

KEINE AKTION > 10 Sekunden: automatisches Verlassen ohne zu speichern.

■ RADMASS

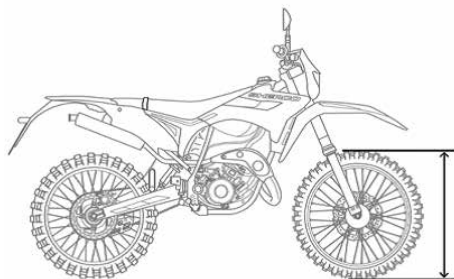

Umfang = Raddurchmesser (mm) x 3,14

- Methode 1

Den Außendurchmesser des Rads mit 3,14 multiplizieren, um seinen Umfang zu ermitteln. Der erhaltene Wert (in Millimetern) ist der für die Konfiguration ihres Rads zu verwendende Wert. Hinweis: Falls Sie Ihren Durchmesser in Zoll messen, dann multiplizieren Sie Ihren Durchmesser mit 25,4, um ihn in Millimeter umzurechnen.

- Methode 2

Markieren Sie auf einer ebenen Oberfläche einen Abschnitt Ihres Reifens, und den Boden mit einem Marker oder einem Stück Kreide. Das Rad vorschieben, bis es eine vollständige Umdrehung ausgeführt hat. Den Boden an dieser neuen Stelle markieren. Die Entfernung zwischen den beiden Markierungen ist der zu verwendende Wert für die Konfiguration Ihres Rads.

■ BATTERIE

Batterietyp: CR2032

■ KONTROLLEN VOR UND NACH DEM EINSATZ

Für ein sicheres Fahren und eine lange Lebensdauer Ihres Fahrzeugs ist Folgendes ratsam:

- 1 Die Füllstände aller Flüssigkeiten prüfen.
- 2 Die einwandfreie Funktion der Bremsen und den Abnutzungsgrad der Bremsbeläge prüfen (☛ S.171-173).
- 3 Den Luftdruck, den allgemeinen Zustand und die Profiltiefe der Reifen prüfen (☛ S.177).
- 4 Auf die richtige Speichenspannung prüfen.
- 5 Die Kettenspannung prüfen (☛ S.176).
- 6 Die Einstellung und einwandfreie Funktion aller Bowdenzüge prüfen.
- 7 Alle Schraubverbindungen prüfen.
- 8 Wenn diese eingeschaltet sind, die Funktion der Lichter, Rücklichter, Stopplichter, Blinker, Kontrollleuchtanzeigen und des Signalhorns kontrollieren.
- 9 Das Fahrzeug nach dem Geländeeinsatz sorgfältig waschen (☛ S.178).

■ EINFAHREN

Die Einfahrzeit umfasst die ersten 500 km, während des Einfahrens ist Folgendes ratsam:

- Vermeiden Sie es, bei gleicher Geschwindigkeit zu fahren (ohne die Drehzahl zu verändern).
- Wenn Sie die Motordrehzahl variieren, laufen sich die verschiedenen Bauteile schneller gleichmäßig ein.
- Vermeiden Sie es, bei der Verwendung des Fahrzeugs den Gashahn um mehr als 3/4 zu öffnen.

! ACHTUNG

- Nach den ersten 500 km muss das Getriebeöl gewechselt werden.
- Achten Sie darauf, nach der ersten Geländefahrt die Schraubverbindungen zu kontrollieren.

Benutzung des Fahrzeugs

■ KRAFTSTOFFVERSORGUNG

Verwenden Sie bleifreies Benzin.

Das Fassungsvermögen des Tanks ist auf  S.149 angegeben.

Zum Auftanken den Tankverschluss entfernen ( S.156).

Nach dem Auftanken den Verschluss wieder festdrehen.

ACHTUNG

Das Auftanken muss bei abgestelltem Motor erfolgen.



Brandgefahr. Der Kraftstoff ist leicht entzündlich.



Niemals in der Nähe von Flammen oder brennenden Zigaretten auftanken und immer den Motor abstellen.



Nicht auftanken, während Sie ein Mobiltelefon verwenden

WARNUNG

Es besteht Vergiftungsgefahr.



Der Kraftstoff ist toxisch und stellt eine Gefahr für die Gesundheit dar.

Vermeiden Sie jeglichen Kontakt der Haut, der Augen oder der Kleidung mit dem Kraftstoff. Keine Kraftstoffdämpfe einatmen. Bei Kontakt mit den Augen diese unverzüglich mit Wasser ausspülen und einen Arzt aufsuchen. Bei direktem Kontakt mit der Haut unverzüglich die betroffenen Stellen mit Wasser und Seife waschen.

Im Falle des Verschluckens sich unverzüglich an einen Arzt wenden.
Die mit Kraftstoff in Kontakt geratene Kleidung unverzüglich wechseln.

WARNUNG

Gefahr für die Umwelt.

Der Kraftstoff darf nicht das Grundwasser, den Boden oder das Abwasserkanalsystem verunreinigen.

■ MISCHÖLVERSORGUNG

Zum Auftanken den Tankverschluss entfernen (☛ S.157).

Das Fassungsvermögen des Tanks ist auf ☛ S.149 angegeben.

Nach dem Auftanken den Verschluss wieder festdrehen.

Das auf Seite 16 in der Tabelle „Empfohlene Schmiermittel und Flüssigkeiten“ angegebene Öl verwenden.

■ STARTEN

Den Benzinahn des Kraftstofftanks auf ON oder auf RES setzen(☛ S.156).

Kontrollieren, ob sich das Getriebe in Leertaufstellung befindet (☛ S.158).

Den Kupplungshebel ziehen (☛ S.158).

Den Ständer einklappen.

Den Anlasserhebel (Kickstarter) des Motorrads durch kräftiges Treten betätigen.

! ACHTUNG

Nachdem das Pedal betätigt wurde, dieses sofort wieder loslassen. Dies verhindert ein Ruckeln an der gesamten Anlasserbaugruppe und am Fuß.

KALTSTART DES MOTORS:

Den Choke durch Drücken (☛ S.157) betätigen, das Fahrzeug starten, ein wenig warten und dann den Hebel wieder in seine Ausgangsstellung zurückbringen.

■ AUSSCHALTEN DES MOTORS

Zum Abschalten des Motors folgendermaßen vorgehen:

- Den Schlüssel auf  drehen (siehe ☛ S.160).

👁 HINWEIS

Sobald der Motor aus ist, immer den Kraftstoffhahn in die Stellung OFF drehen (☛ S.156).

INHALTSVERZEICHNIS

Bremseneinstellungen	166
Vorderradbremse	166
Hinterradbremse	166
Einstellung des Kupplungshebels	167
Einstellung des Leerlaufs	167
Einstellung des Spiels des Gaszugkabels	167

■ BREMSENEINSTELLUNGEN

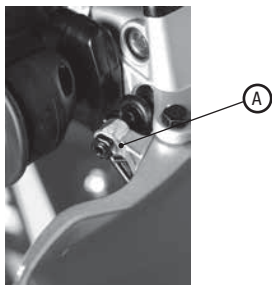
**VORDERRADBREMSE**

Bei der Vorderradbremse handelt es sich um eine hydraulisch betätigte Scheibenbremse. Die Position des Hebels kann durch einen Eingriff am Register **A** verändert werden.

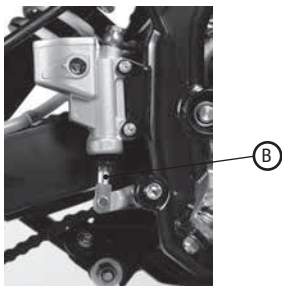
**HINTERRADBREMSE**

Bei der Hinterradbremse handelt es sich um eine hydraulisch betätigte Scheibenbremse. Die Position des Pedals kann durch einen Eingriff am Register **B** in der Höhe verändert werden.

Einstellungen

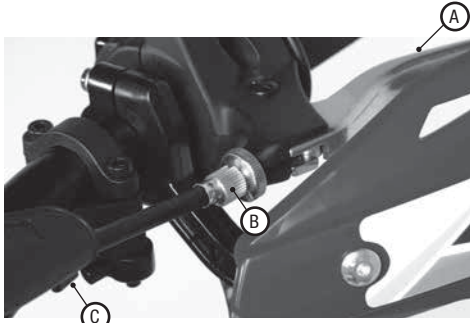

EINSTELLUNG DES KUPPLUNGSHEBELS

Das Einstellen des Hebels **A** am Register **B** vornehmen, nachdem Sie den Staubschutz aus Gummi **C** angehoben haben. Der Hebel muss 5 mm leer laufen.

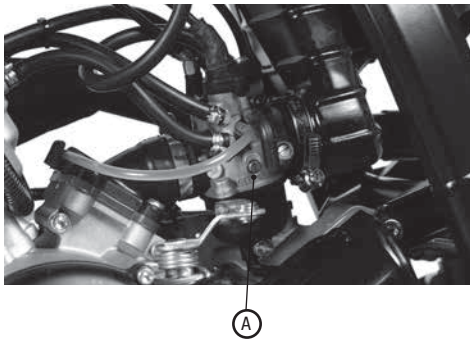

EINSTELLUNG DES LEERLAUFS

Damit dieser Arbeitsgang korrekt durchgeführt werden kann, sollte dieser bei warmem Motor erfolgen. Dazu einen elektronischen Drehzahlmesser am Zündkerzenkabel anschließen. Mit einem Schraubendreher die Einstellschraube **A** drehen, bis der Leerlauf bei 1900 Umdrehungen liegt.

■ EINSTELLUNG DES SPIELS DES GASZUGKABELS

Falls der Gasgriff, an der Griffkante gemessen, um mehr als 3 mm leer läuft, muss dieser am Vergaserregler **B** eingestellt werden.

INHALTSVERZEICHNIS

Erklärung der Symbole	169
Getriebeöl.....	169
Überprüfung.....	169
Austausch.....	169
Kühlflüssigkeit	170
Vorderradbremse	171
Kontrolle des Füllstands der Bremsflüssigkeit vorne.....	171
Kontrolle der vorderen Bremsbeläge	172
Hinterradbremse	172
Kontrolle des Füllstands der Bremsflüssigkeit hinten.....	172
Kontrolle der hinteren Bremsbeläge.....	173
Luftfilter	174
Zündkerze	175
Vergaser.....	176
Entleeren des Vergaserbehälters.....	176
Kontrolle und Einstellen des Lenkungsspiels	177
Reifen	177
Kette.....	178
Kontrolle und Einstellen der Kettenspannung.....	178
Scheinwerfer	179
Austauschen der Glühbirne des Scheinwerfers	179
Rückleuchte.....	179
Fahrzeugreinigung	180
Längeres stilllegen des fahrzeugs	181
Regelmässige instandhaltung	182
Ausbau und Wiedereinbau der Sitzbank.....	183
Störungssuche.....	184

Kontrollen und Instandhaltung

■ ERKLÄRUNG DER SYMBOLE



Anzugsmomente



Schraubensicherungsmittel, mittelfest



Fett

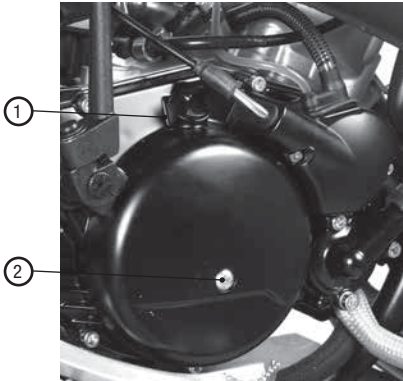

GETRIEBEÖL KONTROLLE

Das Motorrad vertikal zum Boden abstellen.

Die Schraube (2) entfernen: Das Öl muss bis zur Unterkante der Öffnung stehen.

Falls dieser Ölstand unterschritten wird, Öl durch den Einfüllstopfen (1) nachfüllen.

Wenn das geschehen ist, den Einfüllstopfen (1) und die Schraube (2) wieder aufschrauben.

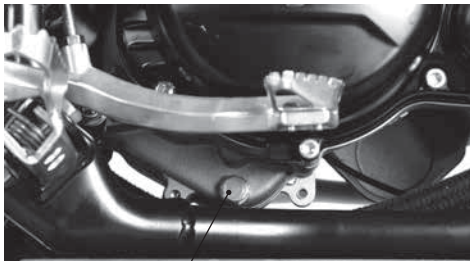

WECHSEL

Den Ölwechsel grundsätzlich bei warmem Motor durchführen:

- Ein Auffanggefäß unter den Motor stellen
- Den Einfüll- und den Ablassstopfen (3) abschrauben
- Die Ölwanne komplett entleeren
- Den Stopfen (3) schließen
- 850 g / 820 cm³ Öl einfüllen
- Den Ölstand, wie oben beschrieben, prüfen
- Den Einfüllstopfen (1) wieder schließen.

! ACHTUNG

- Heißes Öl kann schwere Verbrennungen hervorrufen!
- Verbrauchtes Öl gemäß den vor Ort geltenden Richtlinien entfernen.

i ANMERKUNG

Nach den ersten 500 km das Getriebeöl wechseln. Zu den folgenden Ölwechseln, siehe die Tabelle auf S.184. Verwenden Sie die auf S.154 empfohlenen Schmiermittel.

Kontrollen und Instandhaltung

■ KÜHLFLÜSSIGKEIT

KÜHLFLÜSSIGKEIT

Die Kontrolle des Füllstands muss bei kaltem Motor auf die folgende Art und Weise erfolgen:

- Das Fahrzeug vertikal zum Boden abstellen.
- Den Stopfen A entfernen und prüfen, ob die Flüssigkeit alle Kühlerelemente bedeckt. Ist dies nicht der Fall, Flüssigkeit nachfüllen, bis sämtliche Elemente bedeckt sind.

Nach Abschluss dieses Arbeitsgangs den Einfüllstopfen wieder anbringen.

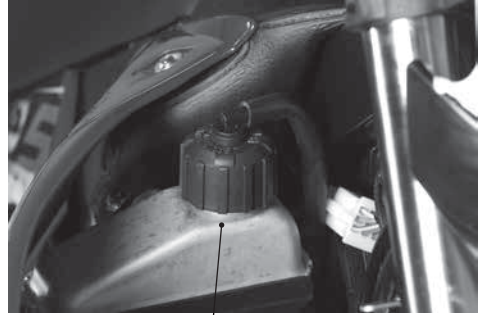

A



ACHTUNG

- *Den Einfüllstopfen des Kühlers niemals bei heißem Kühler abschrauben.
Gefahr von Verbrennungen!*
- *Passende Schutzausrüstung und Handschuhe tragen.*
- *Jeglichen Kontakt der Kühlflüssigkeit mit der Haut, den Augen oder der Kleidung vermeiden.*

Bei Kontakt:

- *mit den Augen, unverzüglich mit Wasser ausspülen und einen Arzt aufsuchen;*
- *mit der Haut, unverzüglich die betroffenen Stellen mit Wasser und Seife waschen.*

Durch Kühlflüssigkeit verschmutzte Kleidung unverzüglich wechseln.

Im Falle des Verschluckens der Kühlflüssigkeit sich unverzüglich an einen Arzt wenden.

■ VORDERBREMSE

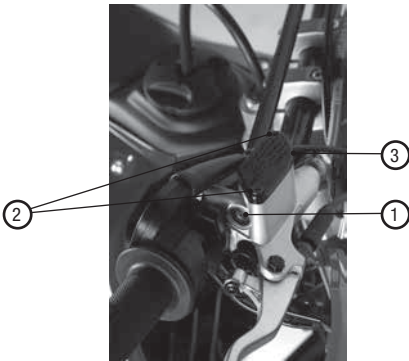

KONTROLLE DES FÜLLSTANDS DER BREMSFLÜSSIGKEIT VORNE

Durch das Ölstandsschauglas ❶ prüfen, ob Öl vorhanden ist.

Der Ölstand darf niemals unterhalb von ❶ auf dem Schauglas sein.

Zum Nachfüllen von Öl die 2 Schrauben ❷ entfernen, den Stopfen

❸ abheben und so viel Öl nachfüllen wie nötig.

! ACHTUNG

Falls der Hebel zu leichtgängig geworden ist, könnte eine Luftblase in den Kreis eingedrungen sein. Wenden Sie sich unverzüglich an einen SHERCO-Händler.

i ANMERKUNG

Das auf  S.154 in der Tabelle „Empfohlene Schmiermittel und Flüssigkeiten“ angegebene Öl verwenden.



Die Bremsflüssigkeit ist stark ätzend, keinen Tropfen davon auf die lackierten Fahrzeugteile gelangen lassen.



Für diesen Arbeitsgang Schutzhandschuhe verwenden.



Die Flüssigkeit außerhalb der Reichweite von Kindern aufbewahren.



Jeglichen Kontakt der Flüssigkeit mit der Haut, den Augen oder der Kleidung vermeiden.
Bei Kontakt:

- mit den Augen, unverzüglich mit Wasser ausspülen und einen Arzt aufsuchen;
- mit der Haut, unverzüglich die betroffenen Stellen mit Wasser und Seife waschen.
Durch die Flüssigkeit verschmutzte Kleidung unverzüglich wechseln.

Im Falle des Verschluckens der Flüssigkeit unverzüglich ärztlichen Rat einholen.

Kontrollen und Instandhaltung

KONTROLLE DER VORDEREN BREMSBELÄGE

Der Abnutzungsgrad der Bremsbeläge ist am Rand der 2 Beläge am Bremskörper (siehe Pfeil) erkennbar. Die Beläge müssen mindestens einen 2 mm starken Belag aufweisen.

Ist die nicht der Fall, diese unverzüglich austauschen.

Anmerkung:

Die Kontrolle gemäß den in der Tabelle auf  S.184 festgelegten Intervalle durchführen.

Für den Austausch wenden Sie sich bitte an ein autorisiertes SHERCO Servicezentrum.

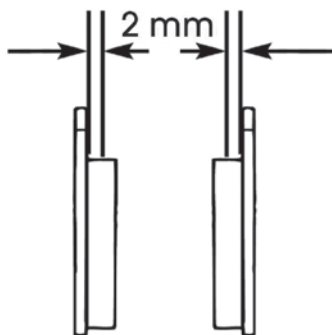

■ HINTERRADBREMSE

KONTROLLE DES FÜLLSTANDS DER BREMSFLÜSSIGKEIT HINTEN

Durch das Ölgefäß  prüfen, ob noch Hydrauliköl vorhanden ist.

Der Ölstand darf nie unter den auf dem Gefäß angegebenen Mindeststand sinken.

Falls dieser Ölstand unterschritten wird, Öl durch den Einfüllstopfen  nachfüllen.

ACHTUNG

Falls der Hebel zu leichtgängig geworden ist, könnte eine Luftblase in den Kreis eingedrungen sein. Wenden Sie sich unverzüglich an einen SHERCO-Händler.

ANMERKUNG

Für das Entleeren und den Wechsel siehe  S.154, Tabelle „Empfohlene Schmiermittel und Flüssigkeiten“.

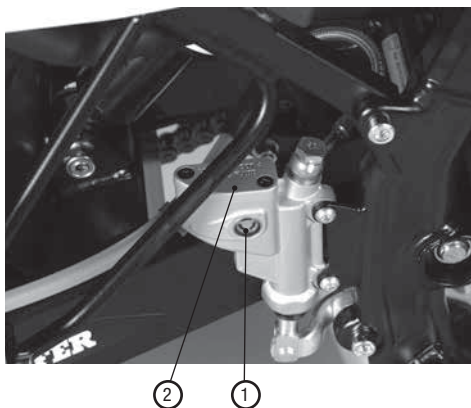



Die Bremsflüssigkeit ist stark ätzend, keinen Tropfen davon auf die lackierten Fahrzeugteile gelangen lassen.



Für diesen Arbeitsgang Schutzhandschuhe verwenden.



Die Flüssigkeit außerhalb der Reichweite von Kindern aufbewahren.



Jeglichen Kontakt der Flüssigkeit mit der Haut, den Augen oder der Kleidung vermeiden.
Bei Kontakt:

- mit den Augen, unverzüglich mit Wasser ausspülen und einen Arzt aufsuchen;
- mit der Haut, unverzüglich die betroffenen Stellen mit Wasser und Seife waschen.
Durch die Flüssigkeit verschmutzte Kleidung unverzüglich wechseln.

Im Falle des Verschluckens der Flüssigkeit unverzüglich ärztlichen Rat einholen.



KONTROLLE DER HINTEREN BREMSBELÄGE

Der Abnutzungsgrad der Bremsbeläge ist am Rand der 2 Beläge am Bremskörper (siehe Pfeil) erkennbar. Die Beläge müssen mindestens einen 2 mm starken Belag aufweisen.

Ist die nicht der Fall, diese unverzüglich austauschen.

Anmerkung:

Die Kontrolle gemäß den in der Tabelle auf S.184 festgelegten Intervalle durchführen.

Für den Austausch wenden Sie sich bitte an einen SHERCO-Händler.

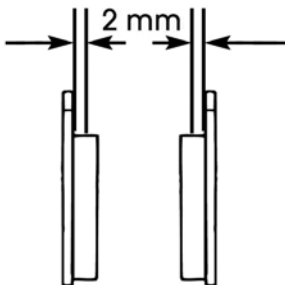

Kontrollen und Instandhaltung

■ LUFTFILTER

Um auf den Filter zugreifen zu können, müssen Sie:

- Die Sitzbank ausbauen (☛ S.183).
- Den Filter durch Lösen der Schraube 1 entfernen

Luftfilterschaumstoff

- Mit kaltem Wasser und Seife auswaschen
- Trocknen lassen.
- Mit Filteröl tränken, überschüssiges Öl entfernen. Wir empfehlen, die Fläche, die auf dem Filtergehäuse aufliegt, einzufetten.

Den Filter nach jedem Geländeeinsatz des Fahrzeugs reinigen.



! ANMERKUNG

Falls der Filter beschädigt ist, diesen unverzüglich austauschen.

! ACHTUNG

Nach jedem Eingriff sicherstellen, dass sich im Inneren des Filtergehäuses keine Objekte befinden.

■ ZÜNDKERZE

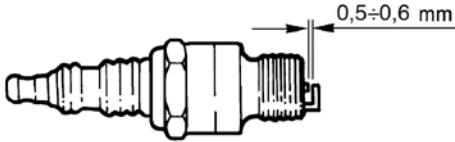

! ACHTUNG

Die Kontrolle nicht bei warmem Motor durchführen.

Wenn man die Zündkerze in einem optimalen Zustand hält, so trägt dies zur Senkung des Verbrauchs und zur optimalen Motorfunktion bei.

Für diese Kontrolle die Hülse entfernen und die Zündkerze mithilfe des mitgelieferten Schlüssels losschrauben.

Die Elektroden gründlich mit einer Metallbürste reinigen. Die Kerze mit Pressluft durchblasen, damit mögliche Rückstände nicht in den Motor gelangen können.

Mit einem Fühlerlehrensatz den

Elektrodenabstand kontrollieren, der zwischen $0,5 \pm 0,6 \text{ mm}$ liegen muss. Ist dies nicht der Fall, muss der Elektrodenabstand vorsichtig korrigiert werden.

Die Zündkerze kann aussehen:

- schwarz bei „fetter“ Verbrennung
- hellbraun bei korrekter Verbrennung
- weiß bei „magerer“ Verbrennung

Prüfen Sie auch, ob die Isolierung nicht rissig ist und die Elektroden nicht korrodiert sind. Ist dies doch der Fall, unverzüglich die Zündkerze austauschen.

Das Gewinde der Zündkerze (bei kaltem Motor) schmieren, die Zündkerze von Hand bis zum Anschlag eindrehen, dann mit dem Schlüssel festziehen.

■ VERGASER

DIE MISCHKAMMER ENTLEREEN

Falls die Vergaserkammer geleert werden muss, wie beschrieben vorgehen.

Den Hahn am Tank schließen und ein Auffanggefäß unter der Vergaserleitung platzieren, so dass auslaufender Kraftstoff aufgefangen werden kann.

Die Auslassschraube öffnen, um den Kraftstoff zu entleeren. Die Auslassschraube wieder schließen.

Den Kettenschutz wieder anbringen und die Schraube auf 10Nm festziehen.



! ACHTUNG

- *Den Arbeitsgang bei kaltem Motor durchführen.*
- *Brandgefahr.*
Der Kraftstoff ist leicht entzündlich.



Niemals in der Nähe von Flammen oder brennenden Zigaretten auftanken und immer den Motor ausmachen.



In einem gut belüfteten Bereich im Freien auftanken.



Verschütteten Kraftstoff unverzüglich aufwischen.

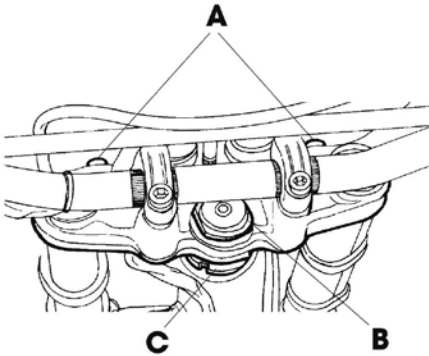

PRÜFEN UND EINSTELLEN DES LENKUNGSSPIELS

Überprüfen Sie regelmäßig das Spiel der Lenksäule, indem Sie die Gabel von vorne nach hinten bewegen.

Falls Sie ein Spiel feststellen, gehen Sie zur Einstellung folgendermaßen vor:

- Die Schraube **A** entfernen
- Die Mutter **B** lösen
- Das normale Spiel durch Drehen des Ringes **C** wiederherstellen

Mutter/Schraube in umgekehrter Reihenfolge wieder festziehen.

ANMERKUNG

Wenn die Einstellung korrekt ist, bewegt sich der Lenker leicht und gleichmäßig.

■ REIFEN

Ausschließlich von SHERCO genehmigte Reifen montieren lassen.

Andere Reifen können sich negativ auf die Fahreigenschaften des Motorrads auswirken.

- Damit Ihre Sicherheit gewährleistet ist, müssen beschädigte Reifen unverzüglich gewechselt werden.
- Abgefahrene Reifen wirken sich negativ auf die Fahreigenschaften des Motorrads aus, insbesondere auf einer feuchten Fahrbahn oder im Gelände.
- Ein zu niedriger Druck führt zu vorzeitiger Abnutzung und Überhitzung des Reifens.
- Es wird empfohlen, vorne und hinten Reifen mit dem selben Profil aufzuziehen.
- Den Druck ausschließlich bei kaltem Reifen prüfen.
- Darauf achten, dass der Reifendruck innerhalb des angegebenen Bereichs liegt.

Kontrollen und Instandhaltung

■ KETTE

Damit die Kette eine möglichst lange Lebensdauer hat, empfehlen wir, regelmäßig deren Spannung zu kontrollieren, diese immer sauber zu halten und zu schmieren.

Das Schmiermittel darf auf keinen Fall auf den Hinterreifen oder die Bremsscheibe gelangen, ansonsten sind die Bodenhaftung des Reifens und die Wirkung der hinteren Bremse stark eingeschränkt und Sie können die Kontrolle über das Motorrad verlieren.

PRÜFEN UND EINSTELLEN DER KETTENSPIGUNG

Falls die Kette um mehr als 20 mm durchhängt, ist diese zu spannen.

- Den Zapfen **1** lösen.
- Die Gegenmuttern **A** an den beiden Gabelarmen der Hinterradschwinge losschrauben
- Die Stellschraube **B** zu beiden Seiten bewegen, bis die gewünschte Kettenspannung erzielt wird.
- Die Gegenmuttern **A** an den beiden Gabelarmen festziehen
- Die Achse **1** auf das angegebene Drehmoment festziehen.

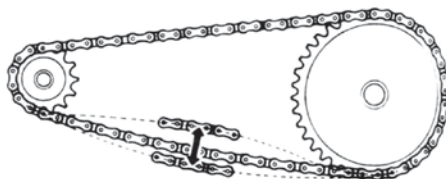

20 mm

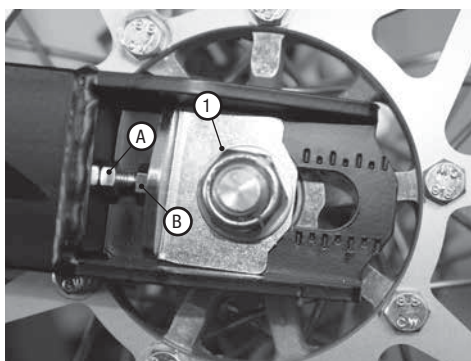

SCHEINWERFER

Die Scheibe des Scheinwerfers immer sauber halten (siehe  S.180).

Regelmäßig die Richtung des Lichtstrahls prüfen.

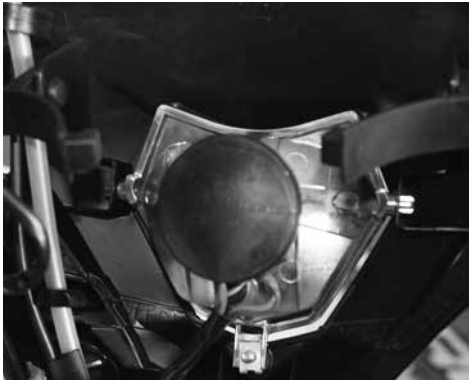

AUSTAUSCHEN DER LAMPE DES SCHEINWERFERS

Die Scheinwerferplatte und den Scheinwerfer abnehmen.

Den Gummischutz **1** entfernen.

Die Hülse eine Vierteldrehung gegen den Uhrzeigersinn drehen, um sie aus dem Scheinwerfer zu nehmen.

Leicht auf die Lampe drücken, diese dabei gegen den Uhrzeigersinn drehen und sie aus der Hülse **2** nehmen.

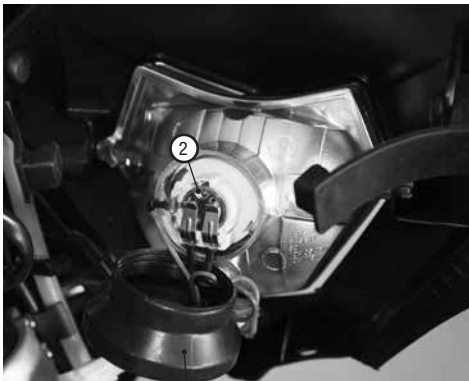

Eine neue Lampe einsetzen.

Scheinwerferlampe S2: 12V 35/35W

Die Hülse mit der Lampe im Uhrzeigersinn in den Scheinwerfer einschrauben.

Den Gummischutz **1** wieder anbringen.

RÜCKLEUCHE

Die Scheibe der Leuchte immer sauber halten (siehe  S.180).

Die optische Baugruppe hinten besteht aus LEDs und ist versiegelt. Falls eine oder mehrere LEDs durchbrennen, muss die gesamte Baugruppe ausgetauscht werden.

Für den Austausch wenden Sie sich bitte an ein autorisiertes SHERCO Servicezentrum.

Kontrollen und Instandhaltung

■ REINIGUNG DES FAHRZEUGS

ALLGEMEINE VORSICHTSMASSNAHMEN



Das Fahrzeug nie mit einem Hochdruckgerät mit starkem Wasserstrahl reinigen. Durch den hohen Druck kann Wasser in die elektrischen Komponenten, Stecker, Kabel, Schläuche, Lager usw. eindringen und diese beschädigen oder zerstören.

Fahrzeuge, die in Meeresnähe fahren (Salz) und Drehachsen, die im Winter Streusalz ausgesetzt sind, häufig mit kaltem Wasser abwaschen:

Die empfindlichsten bzw. unlackierten Teile, wie Laufflächen, Gabel und Schwingen mit einer Ölschicht abdecken oder mit einem Zerstäuber eine Silikonschicht auftragen.

Gummiteile und Bremsen unbehandelt lassen.

Die Auspuffanlage verschließen, damit kein Wasser eindringen kann.

Während der Reinigung direkte Sonneneinstrahlung vermeiden.

Den Wasserstrahl nicht auf den Deckel des Luftfilterbehälters oder auf den Drosselklappenkörper richten.

WASCHVORGANG

Den auf den lackierten Flächen angesammelten Schmutz mit einem Wasserstrahl anfeuchten. Dann den Schmutz mit einem mit Wasser und Shampoo (2-4% Shampoo im Wasser) getränkten weichen Schwamm entfernen. Danach ausgiebig mit Wasser spülen und mit Druckluft und einem Leinentuch oder einem Fensterleder abwischen.

Reinigungsmittel führen zur Wasserverschmutzung. Daher muss das Waschen von Fahrzeugen in einem Bereich durchgeführt werden, in dem die Waschflüssigkeit aufgefangen und gereinigt wird.

NACH DEM WASCHEN

Das Filtergehäuse mit einem speziellen Entlüftungs- und Trocknungsrohr entleeren.

Nach der Reinigung eine kurze Strecke fahren, bis der Motor seine Betriebstemperatur erreicht.

! ACHTUNG

- Bei feuchten Bremsen ist die Bremswirkung eingeschränkt. Die Bremsen vorsichtig betätigen, damit diese trocknen können.
- Den Schutz der Steuerelemente am Lenker nach hinten drücken, damit das Wasser verdunsten kann.
- Sobald das Motorrad komplett getrocknet und abgekühlt ist, sämtliche Verschiebe- und Arbeitspunkte schmieren.
- Behandeln Sie sämtliche Kunststoffelemente und lackierte Elemente mit schonenden Reinigungsmitteln speziell für die Fahrzeugpflege.

■ LÄNGERES STILLLEGEN DES FAHRZEUGS

Wenn das Fahrzeug für längere Zeit stillgelegt werden soll, z.B. im Winter, sind einige einfache Maßnahmen zu ergreifen, welche dessen optimale Erhaltung garantieren:

- Eine gründliche Reinigung sämtlicher Fahrzeugteile durchführen.
- Den Reifendruck um etwa 30% senken und die Reifen möglichst vom Boden abgehoben halten.
- Unlackierte Teile mit einer Öl- oder Silikonschicht bedecken, mit Ausnahme der Gummiteile und der Bremsen.
- Die Batterie ausbauen und in einer trockenen Umgebung aufbewahren, alle 15 Tage nachladen.
- Das Fahrzeug durch Abdecken mit einer Plane vor Staub schützen.

NACH LÄNGEREM STILLLEGEN IN BETRIEB NEHMEN

- Die Batterie wieder einbauen.
- Den normalen Reifendruck wieder herstellen.
- Die Anzugsmomente sämtlicher Schrauben, die in mechanischer Hinsicht von Bedeutung sind, prüfen.

Kontrollen und Instandhaltung

■ REGELMÄSSIGE INSTANDHALTUNG

		Ende des Einfahrns 500 km	1. Inspektion 4000 km	2. Inspektion 8000 km	3. Inspektion 12000 km	4. Inspektion 16000 km	5. Inspektion 20000 km	6. Inspektion 24000 km	7. Inspektion 28000 km	8. Inspektion 32000 km	9. Inspektion 36000 km	
Motor	Zündkerze	p	p alle 1000 km s alle 3000 km	s				s			s	
	Vergaser			p		p		p		p		
	Mischölversorgungsfilter			p		p		p		p		
	Kupplung		c	c	s	c	c	s	c	c	s	
	Kupplungsspiel	r	r	r	r	r	r	r	r	r	r	
	Kühlsystem	c	c	c	c	c	c	c	c	c	c	
	Verstopfung Auspufföffnung		c-p	c-p	c-p	c-p	c-p	c-p	c-p	c-p	c-p	
	Kühlfüssigkeit	c alle 2.000 km - s alle zwei Jahre										
	Mischölstand	c alle 500 km										
	Getriebeöl	s	c	s	c	s	c	s	c	s	c	
	Kolben und Kolbenringe		c		s		c				s	
	Leerlaufdrehzahl	r	c	c	c	c	c	c	c	c	c	
Zyklisch	Hinterer Stoßdämpfer			c		c		c		c		
	Schraubverbindungen*	t	t	t	t	t	t	t	t	t		
	Getriebe-, Steuerkabel und -Bowdenzüge	c	c	c	c	c	c	c	c	c		
	Radzentrierung		c	c	c	c	c	c	c	c		
	Lenkungslager und Lenkungsspiel	c	c	c	c	c	c	c	c	c		
	Radlager		c	c	c	c	c	c	c	c		
	Luftfilter	c	p	p	s	p	p	s	p	p		
	Allgemeine Funktion des Motorrads	c	c	c	c	c	c	c	c	c		
	Bremssystem	c	c	c	c	c	c	c	c	c		
	Beleuchtungssystem	c	c	c	c	c	c	c	c	c		
	Allgemeines Einfetten *	c	c	c	c	c	c	c	c	c		
	Bremsflüssigkeit	s jährlich										
	Auspufftopf/Schalldämpfer		p	p	p	p	p	p	p	p	p	
	Gabelöl und Ölabstreifer				s			s			s	
	Lenkung/Scheinwerfer-Funktion		c	c	c	c	c	c	c	c	c	
	Zustand und Druck der Reifen	c monatlich										
	Spannung und Schmierung Antriebskette	c alle 300 km										
	Speichenspannung	c	c	c	c	c	c	c	c	c	c	
	Achsantrieb (Endantrieb)		c	c	s	c	c	s	c	c	s	
	Kraftstoffleitungen (alle zwei Jahre zu ersetzen)		c		c		c		c		c	
	Mischöleleitungen (alle zwei Jahre zu ersetzen)		c		c		c		c		c	
	Abnutzung Bremsbeläge	c	c alle 1.000 km									

* Wird nach jedem Geländeinsatz empfohlen

Legende: c - Kontrolle (Reinigung, Einstellung, Schmierung, bei Bedarf Austausch)
s - Austausch p - Reinigung r - Einstellung t - Festziehen

Ausbau und Wiedereinbau der Sitzbank



■ AUSBAU UND WIEDEREINBAU DER SITZBANK

Die Schraube **A**. entfernen

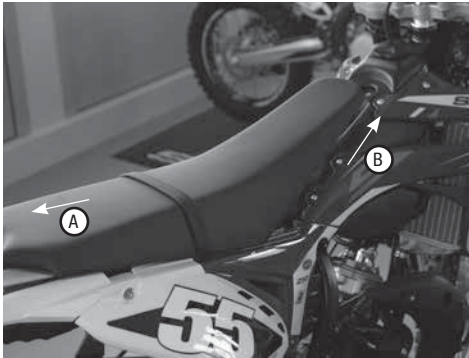

Den Sitz in Richtung **A** entfernen, wie in der Abbildung gezeigt.

Dann in Richtung **B**.

Was tun bei einem Notfall?

■ STÖRUNGSSUCHE

AUSFÜHRUNG	URSACHE	ABHILFE
Der Motor startet nicht	- Der Kraftstoffversorgungskreis (Leitung, Pumpe oder Filter) ist verstopft	Den Versorgungskreis reinigen
	- Stark verschmutzter Luftfilter	Wie auf  S.174 beschrieben vorgehen
	- Es kommt kein Strom an der Zündkerze an	Die Zündkerze reinigen oder austauschen Falls das Problem fortbesteht, einen zugelassenen Sherco-Vertragshändler kontaktieren.
	- Motor abgesoffen	Den Gasgriff komplett öffnen, den Anlasser betätigen, die Zündkerze entfernen und trocknen.
Der Motor hat Aussetzer	- Zündkerze mit abweichendem Elektrodenabstand	Den korrekten Elektrodenabstand wieder herstellen
	- Zündkerze verschmutzt	Die Zündkerze reinigen oder austauschen
Der Motor überhitzt und verliert an Leistung	- Auspufftopf teilweise verschmutzt - Auspufföffnung zugesetzt - Mischung zu mager - Verzögerte Zündung	Wenden Sie sich an einen zugelassenen Sherco-Vertragshändler
Ungenügende Bremswirkung vorne	- Abgenutzte Bremsbeläge	Wenden Sie sich an einen zugelassenen Sherco-Vertragshändler
	- Luft oder Feuchtigkeit im Hydraulikkreis	Wenden Sie sich an einen zugelassenen Sherco-Vertragshändler
Ungenügende Bremswirkung hinten	- Abgenutzte Bremsbeläge	Wenden Sie sich an einen zugelassenen Sherco-Vertragshändler
	- Luft oder Feuchtigkeit im Hydraulikkreis	Wenden Sie sich an einen zugelassenen Sherco-Vertragshändler



SHERCO

www.sherco.com

SHERCO recommends **MOTUL**

