

SHERCO

OWNER'S MANUAL

FR EN ES DE

250-300 SEF RACING
250-300 SEF FACTORY



INDEX

■ FRANÇAIS

p. 4

■ ENGLISH

p. 80

■ ESPAÑOL

p. 156

■ DEUTSCH

s. 232

SHERCO

SHERCO

Désire vous remercier de la confiance que vous lui avez témoignée en achetant un de ses produits.

- Vous voici propriétaire d'une **SHERCO 250-300 SEF**. Tous les plaisirs de la conduite vous sont promis si vous suivez les conseils et instructions que **SHERCO** a consigné dans ce manuel, ainsi que le respect de la législation routière.
- Ce manuel explique le fonctionnement, l'inspection, l'entretien de base et la mise au point de votre **SHERCO**. Si vous avez des questions à poser à propos de ce manuel ou de votre machine, vous devez prendre contact avec votre concessionnaire **SHERCO** : www.sherco.com / rubrique "Réseau".
- Prenez soin de lire attentivement et dans son intégralité ce manuel avant d'utiliser votre machine.
- Afin de conserver votre **SHERCO** dans un parfait état, pendant de nombreuses années, assurez-lui tous les soins et entretiens décrits dans le manuel.

(Le véhicule que vous avez acheté peut être légèrement différent du véhicule présent dans ce manuel.)
- **SHERCO** se réserve le droit de faire toutes modifications sans préavis.

ENREGISTREMENT DES NUMÉROS DE SÉRIE

Enregistrer dans leurs emplacements respectifs les numéros de série du véhicule.

Cachet concessionnaire.

Numéro de cadre (📖 p.11)

Type et numéro du moteur (📖 p.11)

SOMMAIRE

Caractéristiques techniques	6	Ajustement de la tension de chaîne	42
Description du véhicule	10	Réglage embrayage	42
Emplacement des numéros de série	11	Contrôle niveau de liquide embrayage	43
Organes de commandes et de contrôle	12	Démontage de l'amortisseur	44
Commande aux mains : levier d'embrayage, de frein avant, commodos	12	Remontage de l'amortisseur	44
Commande aux pieds : sélecteur de vitesse, béquille, frein arrière	15	Roues, pneus	45
Tableau de bord, compteur	16	Démontage de la roue avant	45
Ouverture / fermeture réservoir de carburant	20	Remontage de la roue avant	45
Conduite	21	Démontage de la roue arrière	46
Consigne de sécurité	22	Remontage de la roue arrière	46
Système de refroidissement	23	Contrôle de la pression des pneumatiques	47
Contrôle du niveau de liquide de refroidissement	23	Usure et dommages	48
Vidange du liquide de refroidissement	24	Vérification de la tension des rayons	48
Remplissage du liquide de refroidissement	25	Freins	49
Réglage moteur	26	Vérification de la garde du frein avant à main	49
Contrôler le jeu du câble d'accélérateur	26	Réglage de la garde du levier de frein avant	49
Entretien moteur	27	Contrôle du niveau de liquide frein avant	49
Contrôle du niveau d'huile moteur	27	Complément de liquide de frein avant	50
Vidange huile moteur et remplacement filtre à huile ...	28	Réglage de la position de la pédale de frein arrière ...	50
Remplissage d'huile moteur	29	Vérification de la garde de la pédale de frein arrière ...	50
Réglage partie cycle	30	Réglage de la garde	51
Position du guidon	30	Contrôle du niveau de liquide frein arrière	51
Réglage des butées de direction	31	Complément de liquide de frein arrière	51
Réglage de base de la partie cycle en fonction du pilote	31	Démontage des plaquettes de frein avant et arrière ...	52
Réglage de la compression de la fourche	32	Contrôle des plaquettes de frein avant et arrière	52
Réglage de la détente de la fourche	32	Remplacement des plaquettes de frein avant et arrière .	52
Réglage de la compression basse vitesse de l'amortisseur ..	33	Entretien circuit électrique	53
Réglage de la compression haute vitesse de l'amortisseur ..	33	Dépose de la batterie	53
Réglage de la détente de l'amortisseur	34	Repose de la batterie	54
Contrôle de l'enfoncement à vide de l'amortisseur	34	Charge de la batterie	54
Contrôle de l'enfoncement en charge de l'amortisseur ..	34	Remplacer le fusible général	55
Modification de la précontrainte de l'amortisseur	35	Remplacer le fusible de protection faisceau lumière	55
Changer le ressort d'amortisseur	35	Démontage de la plaque phare	55
Entretien partie cycle	36	Remontage de la plaque phare	56
Démontage de la selle	36	Remplacer l'ampoule de phare ou la veilleuse	56
Remontage de la selle	36	Régler la portée du phare	57
Dépose du filtre à air	36	Remplacer la batterie du compteur	57
Nettoyage du filtre	37	Lavage et remisage	58
Remontage du filtre	37	Lavage de la moto	58
Démontage du réservoir d'essence	38	Remisage de la moto	58
Remontage du réservoir d'essence	39	Mise en service après remisage	58
Purge des bras de fourche	40	Plan d'entretien	59
Nettoyage des cache - poussières de fourche	40	Couples de serrage	62
Contrôle du jeu des roulements de direction	40	Garantie	67
Réglage du jeu des roulements de direction	41		
Nettoyage de la chaîne	41		
Contrôle de la tension de chaîne	41		

CARACTÉRISTIQUES TECHNIQUES

DIMENSIONS

Longueur hors tout	2260 mm
Largeur hors tout	820 mm
Hauteur de selle	950 mm
Empattement	1480 mm
Garde au sol	355 mm

MOTEUR	250 SEF	300 SEF
Type	Monocylindre 4 temps refroidissement liquide	
Cylindrée	249,3 cc	303,7 cc
Alésage/Course	78mm X 52,2mm	84mm X 54.8mm
Taux de compression	13.35 : 1	12.72 : 1
Distribution	4 soupapes DOHC entraînement par chaîne	
Système de démarrage	Démarrateur électrique	
Diamètre soupape admission	31 mm	
Diamètre soupape échappement	26 mm	
Jeu à froid soupape admission	0.15-0.2mm	
Jeu à froid soupape échappement	0.2-0.25mm	
Bougie	NGK CR8EK	
Distance entre les électrodes de bougie	0.7 mm	
Injection électronique	SYNERJECT	
Alternateur	12V, 220W	
Capacité huile moteur	1 litre SAE 5w40	

TRANSMISSION	250 SEF	300 SEF
Type	Manuelle	
Embrayage	Multi disques à bain d'huile, commande hydraulique	
Transmission primaire	21 : 70	
Boîte	6 vitesses	
Transmission secondaire	13X49	13X48

CARACTÉRISTIQUES TECHNIQUES

PARTIE CYCLE

Cadre	Semi-périmétrique en acier CrMo avec boucle arrière en aluminium
Fourche	KAYABA USD Ø48mm Cartouche fermé (Factory) KAYABA USD Ø48mm Cartouche ouverte (Racing)
Suspension arrière	KAYABA suspension à bonbonne séparée
Course avant/arrière	300/330mm
Frein avant	Disque Ø260mm
Frein arrière	Disque Ø220mm
Freins à disque	Limite d'usure : 2.7mm avant et 3.6mm arrière
Pneumatique avant	90/90-21"
Pneumatique arrière	140/80-18"
Pression tout terrain avant/arrière	0,9 bar
Capacité réservoir d'essence	9,7L dont 1L de réserve
Essence	Carburant Super sans plomb (Octane 95)

EQUIPEMENTS ELECTRIQUES

Batterie	BS BSLi-02 (Factory)	12V 2Ah
	Yuasa YTX5 LBS (Racing)	12V 4Ah
Phare	S2	12V 35/35W
Veilleuse	W5W	12V 5W
Feu arrière/stop	LED	
Clignotants	R10W	12V 10W
Batterie compteur de vitesse	CR 2032	Tension de la batterie : 3V
Eclairage de plaque	W5W	12V 5W

RÉGLAGES - FOURCHE KAYABA USD (FACTORY) Ø48MM

Compression	Confort	20 clics en arrière
	Standard	12 clics en arrière
	Sport	8 clics en arrière
Détente	Confort	18 clics en arrière
	Standard	12 clics en arrière
	Sport	10 clics en arrière
Raideur ressort	Poids du pilote : 65-75kg	4.0N/mm
	Poids du pilote : 75-85kg	4.2N/mm (Origine)
	Poids du pilote : 85-95kg	4.4N/mm
Type d'huile	KAYABA 01M	345 CC

CARACTÉRISTIQUES TECHNIQUES

RÉGLAGES - FOURCHE KAYABA USD (RACING) Ø48MM

Compression	Confort	18 clics en arrière
	Standard	14 clics en arrière
	Sport	12 clics en arrière
Détente	Confort	14 clics en arrière
	Standard	12 clics en arrière
	Sport	10 clics en arrière
Raideur ressort	Poids du pilote : 65-75kg	4.0N/mm
	Poids du pilote : 75-85kg	4.2N/mm (Origine)
	Poids du pilote : 85-95kg	4.4N/mm
Type d'huile	KAYABA 01M	345 cm ³
Niveau d'huile mesuré (fourche compressée et sans ressort) depuis le haut du tube supérieur		120 mm

RÉGLAGES - AMORTISSEUR KAYABA SUSPENSION

Compression basse vitesse	Confort	20 clics en arrière
	Standard	14 clics en arrière
	Sport	12 clics en arrière
Compression haute vitesse	Confort	2,5 tours en arrière
	Standard	1,5 tours en arrière
	Sport	1 tour en arrière
Détente	Confort	15 clics en arrière
	Standard	13 clics en arrière
	Sport	11 clics en arrière
Raideur ressort	Poids du pilote : 65-75kg	46N/mm
	Poids du pilote : 75-85kg	48N/mm (origine)
	Poids du pilote : 85-95kg	50N/mm

CARACTÉRISTIQUES TECHNIQUES

PRODUITS D'ENTRETIEN ET CONSOMMABLES

Huile moteur	SAE 5W40	Motul® 300V 4T Off Road
Liquide de refroidissement		Motul® Motocool Factory Line -35°C
Liquide de frein	DOT 4	Motul® RBF 700 DOT 4
Huile de fourche	KAYABA 01M	
Huile d'amortisseur	KAYABA K2C	
Aérosol pour chaîne de transmission secondaire		Motul® C3 Chain Lub Off Road
Nettoyant filtre à air		Motul® A1 Air Filter Clean
Lubrifiant pour filtre à air		Motul® A2 Air Filter Oil
Nettoyant plastique		Motul® E9 Wash & Wax Spray
Nettoyant jantes		Motul® E3 Wheel Clean
Nettoyant disques de frein		Motul® P2 Brake Clean
Lubrifiant universel		Motul® P4 EZ Lub

DESCRIPTION DU VEHICULE

■ Côté droit

- 1 - Clignotants arrière.
- 2 - Selle.
- 3 - Pédale de frein arrière.
- 4 - Réservoir.
- 5 - Clignotants avant.
- 6 - Phare.



■ Côté gauche

- 7 - Bouchon réservoir essence.
- 8 - Feu arrière/stop/éclairage plaque d'immatriculation.
- 9 - Sélecteur de vitesse.



DESCRIPTION DU VEHICULE

■ Commandes

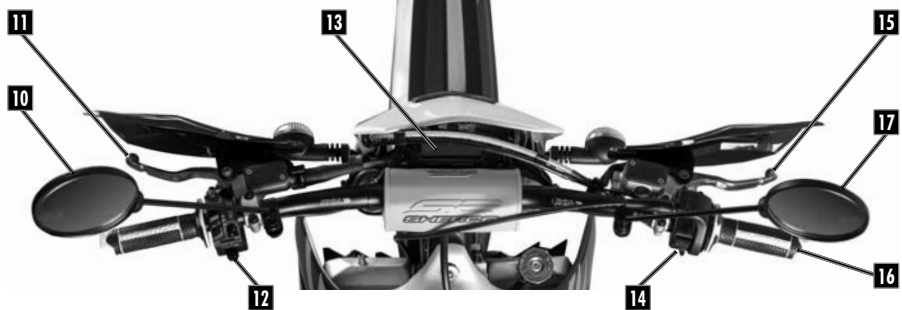

10 - Rétroviseur gauche.

11 - Levier d'embrayage.

12 - Commutateur gauche.

13 - Tableau de bord.

14 - Commutateur droit.

15 - Levier de frein avant.

16 - Poignée d'accélérateur.

17 - Rétroviseur droit.

EMPLACEMENT DES NUMÉROS DE SÉRIE

■ Numéro de série du véhicule



- 1** Le numéro de série du véhicule est frappé sur le côté droit de la colonne de direction.

■ Type et numéro du moteur



- 2** Le numero du moteur est frappe sur le cote gauche du carter.

ORGANES DE COMMANDES ET DE CONTRÔLE

COMMANDE AUX MAINS : LEVIER D'EMBRAYAGE, DE FREIN AVANT, COMMODOS

■ Levier d'embrayage

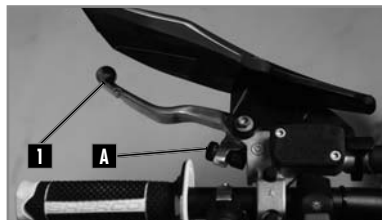

Le levier d'embrayage **1** est sur le côté gauche du guidon et dispose d'une vis de réglage **A**.

■ Levier de frein à main

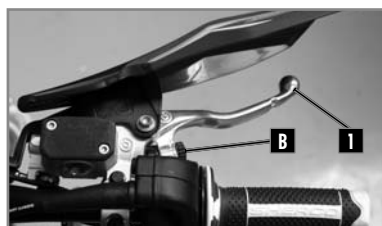

Le levier de frein avant **1** est sur le côté droit du guidon et dispose d'une vis de réglage **B**.

■ Commutateur gauche



- 1** Feu de route (Phare).
- 2** Feu de croisement (Code).
- 3** Feu de position (Veilleuse).
- 4** Avertisseur sonore.
- 5** Clignotants.

■ Interrupteur lumière On/Off



Deux positions possibles :
Position ON **1** : tous les feux sont allumés.
Position OFF **2** : aucun feu n'est allumé.

■ Commutateur droit

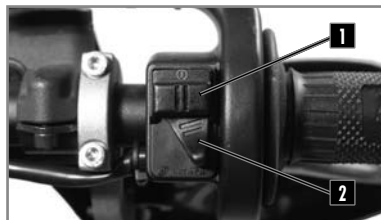

- 1** Bouton de démarreur.
- 2** Sélecteur de courbe d'allumage.

■ Tableau de bord



- 1** Tableau de bord.
- 2** Bouton de commande des fonctions du compteur.
- 3** Contacteur à clé.

■ Contacteur à clé



Le contacteur à clé compte deux positions :

Position **1**.

Le moteur est coupé et ne peut pas être démarré.

Position **2**.

Le moteur peut être démarré.

■ Bouton de clignotants

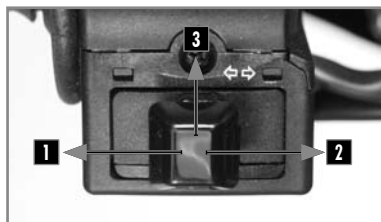

- 1** Clignotant gauche.
- 2** Clignotant droit.
- 3** Extinction clignotants.

ORGANES DE COMMANDES ET DE CONTRÔLE

Systeme KEYLESS

La moto est dotée d'un système "Keyless". Il permet un démarrage de la moto sans l'aide de clef ni de contacteur ON/OFF. Il s'allume automatiquement et s'éteint après 30 secondes d'inactivité de la moto. Les batteries lithium-ion sont nettement plus légères que les batteries au plomb, bénéficient d'une auto décharge faible et d'une puissance de démarrage supérieure au dessus de 15 °C (60 °F). La puissance de démarrage des batteries lithium-ion diminue cependant davantage à basse température que celle des batteries au plomb.

Plusieurs essais de démarrage peuvent être utiles. Appuyer sur le bouton de démarrage pendant 5 secondes, puis patienter 30 secondes avant de recommencer. Les pauses sont nécessaires pour que la chaleur accumulée puisse se répartir dans la batterie lithium-ion et pour ne pas endommager la batterie.

Si, à des températures inférieures à 15 °C (60 °F), la batterie lithium-ion ne parvient pas ou pas suffisamment à faire tourner le démarreur alors qu'elle est chargée, cela ne signifie pas qu'elle est défectueuse, elle doit simplement être réchauffée à l'intérieur afin d'augmenter la puissance de démarrage (courant délivré). La puissance de démarrage augmente avec le réchauffement.

■ Arrêt d'urgence moteur

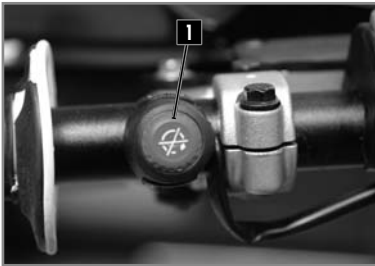

Deux positions possibles :

Bouton relâché **1** : dans cette position, la moto peut être démarrée.

Bouton enfoncé **1** : la moto en marche s'éteint et la moto à l'arrêt ne peut-être démarrée.

■ Sélecteur de cartographie d'injection



Position **1**. Courbe "soft".

Position **2**. Courbe "hard".

COMMANDE AUX PIEDS : SÉLECTEUR DE VITESSE, BÉQUILLE, FREIN ARRIÈRE

■ Sélecteur de vitesses



Schéma d'actions sur le sélecteur pour le passage des 6 vitesses.

■ Frein à pied

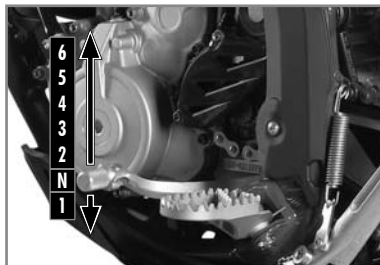

1 Commande de Frein arrière.

■ Béquille latérale



Enlever le caoutchouc de sécurité **1**, appuyer le pied sur la béquille et la maintenir dépliée jusqu'à ce qu'elle supporte tout le poids de la moto.

! ATTENTION

- La béquille dispose d'un système de sécurité qui la replie automatiquement dès que la moto n'est plus verticale.
- La béquille est conçue pour supporter le seul poids de la moto.

ORGANES DE COMMANDES ET DE CONTRÔLE

TABLEAU DE BORD, COMPTEUR

! ATTENTION

Pour éviter toutes infiltrations d'eau, respecter une distance minimale de lavage de 20 cm.



Maintien Boutons 1 et 2 :
Mode réglage

Bouton 1:

Changer écran 1,2,3

Maintien Bouton 1 :

Ecran 1 : ajustement DST

Ecran 2 : ajustement DST2

Bouton 2:

Changer écran 1,2,3

Maintien Bouton 2 :

Ecran 1 : remise à 0 DST

Ecran 2 : remise à 0 DST2

Ecran 3 : remise à 0 MAX/ AVG



Ecran 1 : Vitesse, Heure, DST 1



Ecran 2 : Vitesse, Heure, DST2



Ecran 3 : Alternance vitesse AVG/MAX, Heure de fonctionnement, ODO



Voyant de clignotants.



Voyant de feu de route.



Voyant FI (MIL) :
Défaillance du système d'injection.



Voyant niveau bas essence.

■ Mode bouton

Véhicule n'a pas besoin d'être sous tension.

Bouton gauche :

Permet de naviguer entre les différents écrans.

Entrer dans le mode DST et DST2.

Permet de décrémenter la distance en mode DST.

Bouton droit :

Permet de naviguer entre les différents écrans Permet de remettre à 0 DST/DST2, vitesse MAX/AVG (bouton maintenu 3s).

Permet d'incrémenter la distance en mode DST.



Fig 1 Fonction SPD

Fonction SPD vitesse instantanée (écrans 1 et 2) :

affiche la vitesse actuelle du véhicule.
La vitesse peut-être affichée en km/h (réglage par défaut) ou en mph. (📖 p.19)



Fig 2 Fonction MAX

Fonction MAX vitesse maxi (écran 3) :

affiche la vitesse maxi depuis la dernière mise à 0.
La vitesse peut-être affichée en km/h (réglage par défaut) ou en mph. (📖 p.19)
Remise à 0 → Fonction MAX → Bouton droit appuyé 3s → 0 → Mise à 0 effectuée.



Fig 3 Fonction AVG

Fonction AVG vitesse moyenne (écran 3) :

la vitesse moyenne du véhicule depuis la dernière mise à 0.
La vitesse peut-être affichée en km/h (réglage par défaut) ou en mph. (📖 p.19)
Remise à 0 → Fonction AVG → Bouton droit appuyé 3s → 0 → Mise à 0 effectuée.



Fig 4 Fonction DST

Fonction DST journalier kilométrique (écran 1) :

affiche le kilométrage partiel parcouru par le véhicule depuis la dernière mise à 0.
La vitesse peut-être affichée en km/h (réglage par défaut) ou en mph. (📖 p.19)
Remise à 0 → Fonction DST → Bouton droit appuyé 3s → 0.0 → Mise à 0 effectuée.



Fig 5 Fonction DST2

Fonction DST2 journalier kilométrique (écran 2) :

affiche le kilométrage partiel parcouru par le véhicule depuis la dernière mise à 0.
La vitesse peut-être affichée en km/h (réglage par défaut) ou en mph. (📖 p.19)
Remise à 0 → Fonction DST2 → Bouton droit appuyé 3s → 0.0 → Mise à 0 effectuée.

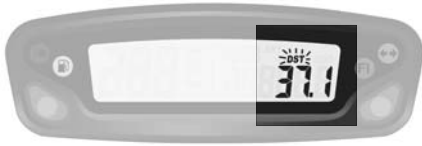

Fig 6 Fonction ajustement distance

Les fonctions DST et DST2 peuvent être paramétrées par l'utilisateur.

Paramétrage DST2 (écran 1) → Bouton gauche appuyé 3s → l'icône «DST» clignote → Bouton gauche pour diminuer la valeur/ Bouton droit pour augmenter la valeur → retour écran 1

Paramétrage DST2 (écran 2) → Bouton gauche appuyé 3s → l'icône «DST2» clignote → Bouton gauche pour diminuer la valeur/ Bouton droit pour augmenter la valeur → retour écran 2.



Fig 7 Fonction ODO

Fonction ODO totaliseur (écran 3) :

affiche le kilométrage total parcouru par le véhicule. La distance totale est affichée selon l'unité choisie en km/h (réglage par défaut) ou en mp/h. (p.19). Cette information ne peut pas être remise à 0. Au delà de 399 999 km (ou miles), le compteur se remet à 0.



Fig 8 Fonction ART

Fonction ART heures de fonctionnement (écran 3) :

affiche les heures de fonctionnement du véhicule. Cette information ne peut pas être remise à 0. Jusqu'à 99h59min → incrément minute par minute. Après 99h59min et jusqu'à 9.999h → incrément heure par heure. Au delà de 9.999 heures, le compteur reste à cette valeur.



Fig 9 Fonction Heure

Fonction Heure (écrans 1 et 2) :

affiche l'heure.



Fig 10 Fonction batterie faible/erreur batterie

Fonction batterie faible/erreur batterie :

→ quand la tension de la batterie du compteur est inférieure à 2.4V, l'icône batterie faible apparaît à l'écran.



→ quand la tension de la batterie du compteur devient critique, le compteur affichera uniquement l'icône clignotante «batterie faible».

ORGANES DE COMMANDES ET DE CONTRÔLE

■ Menu réglage

Bouton gauche et droits pressés ensemble 3s : activation du mode réglage	
Bouton gauche	Bouton droit
Choix M/H et KM/H	
Choix format 24h et 12h	
Décrément heure du jour	Incrément heure du jour
Décrément valeur indicateur de maintenance	Incrément valeur indicateur de maintenance

→ Le changement de section se fait automatiquement toutes les 5 s →

UNIT (choix unité)	LIFE (Circonférence roue)	PPr (Nombre d'impulsions)	 (Format 12h/24h)	 (Réglage heure)	 (Rappel maintenance)
↓ Miles ou Km Défaut : km			↓ 12 ou 24h Défaut : 24h	↓ Réglage de l'heure	↓ Réglage du rappel de maintenance en heures de fonctionnement
Ne pas modifier les réglages en grisé					Défaut 5h (première révision)
				OFF : désactivé	Réglage valeur

Fonction Rappel maintenance::

permet le réglage d'un rappel pour les opérations de maintenance.

Quand le décompte du rappel de maintenance arrive à 0, le témoin de maintenance apparaît à l'écran.

Pour visualiser le temps restant avant la prochaine opération de maintenance:

A partir de l'écran principal → Bouton gauche appuyé 3s → la valeur s'affiche → pas d'action → retour automatique à l'écran 3

Note:

Si l'indicateur de maintenance est désactivé (off), la valeur affichée sera OFF.

Pour effacer le logo de maintenance:

A partir de l'écran principal → Bouton gauche appuyé 3s → la valeur s'affiche → Bouton droit appuyé 3s → Mise à 0 effectuée (le décompte recommencera à la valeur paramétrée).

OUVERTURE / FERMETURE RÉSERVOIR DE CARBURANT

■ Carburant



Utiliser seulement du supercarburant sans plomb d'un indice d'octane d'au moins 95.

■ Bouchon de réservoir



Ouverture : Tourner le bouchon dans le sens inverse des aiguilles d'une montre.

Fermeture : Tourner le bouchon dans le sens des aiguilles d'une montre.

■ Démarrage moteur à froid

1. Mettre le sélecteur de vitesse au point mort.
2. Démarrer le moteur en appuyant sur le bouton démarreur, sans accélérer.
3. Laisser chauffer le moteur quelques minutes.

■ Démarrage moteur à chaud

Suivre les instructions précédentes sans l'étape 3.

■ Changement de vitesse

- Les positions du sélecteur de vitesse sont indiquées ( p.15).
 - Pour trouver le point mort, appuyer sur le sélecteur, lorsqu'on arrive en première (une résistance se fait sentir), relever légèrement le sélecteur.
1. Fermer les gaz tout en débrayant.
 2. Engager la vitesse inférieure.
 3. Ouvrir partiellement les gaz tout en embrayant.

■ Stationnement

- Arrêter le moteur avec le bouton d'arrêt. Le système Keyless coupera automatiquement tout contact après 30 secondes d'inactivité.

Se familiariser avec toutes les commandes et leurs fonctions avant d'utiliser le véhicule.

CONSIGNE DE SÉCURITÉ

- Ne pas rouler après avoir consommé de l'alcool.
- Porter un casque homologué lors de l'utilisation du véhicule.
- Garder une machine en bon état de marche et l'entretenir correctement accroît sa fiabilité et la sécurité lors de son utilisation.
- L'essence est inflammable, faire le plein d'essence moteur à l'arrêt.
- Les fumées d'échappement sont toxiques, il ne faut jamais mettre en marche le moteur dans un local fermé.
- Toujours stationner le véhicule sur un sol dur et plat, ne pas stationner le véhicule en pente ou sur un sol mou. Toujours contrôler l'équilibre du véhicule.
- Vérifier quotidiennement avant de prendre la route les points suivants :

Pneumatiques :	Usure et pression.
Huile moteur :	Niveau (📖 p.27).
Essence :	Niveau + Absence de fuites.
Chaîne de transmission :	Flèche (📖 p.41).
Direction :	Pas de blocage.
Freins :	Fonctionnement, jeu, pas de fuite du liquide, usure des plaquettes (📖 p.49 à 53).
Poignée de gaz :	Jeu (📖 p.26).
Embrayage :	Jeu (📖 p.42 à 43).
Équipement électrique :	Fonctionnement de l'avertisseur sonore et des feux (📖 p.12).
Serrage (écrou, boulons...) :	Vérifier que tous les composants du véhicule sont bien fixés (📖 p.62 à p.65).

Si au cours de ces contrôles vous constatez une anomalie, consulter le chapitre Entretien et Réglages de ce manuel ou adressez-vous à un concessionnaire Sherco.

CONTRÔLE DU NIVEAU DE LIQUIDE DE REFROIDISSEMENT

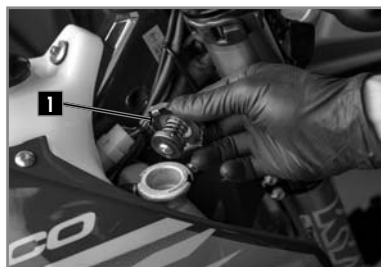

⚠ ATTENTION

- Le liquide chaud peut provoquer de graves blessures.
- Le liquide de refroidissement est nocif.
- En cas de contact avec la peau ou les yeux, ou d'ingestion, ou des blessures occasionnées par le liquide chaud : **CONSULTEZ UN MEDECIN.**
- Utiliser des gants de protection.
- Ne pas remplacer le liquide de refroidissement par de l'eau ou de l'antigel: cela pourrait endommager votre moteur.
- Effectuer les opérations de contrôle et de remplissage du liquide de refroidissement moteur froid.



- Placer la moto à la verticale sur une surface horizontale.
- Dévisser le bouchon **1**.
- Dévisser la vis de purge **2**.

Liquide de refroidissement	Motul® Motocool Factory Line -35°C
----------------------------	---------------------------------------

Remplir le radiateur jusqu'à qu'il n'y ai plus d'air.
Mettre en place la vis **2**.

Vis de purge du radiateur	M6X8	8Nm
---------------------------	------	-----

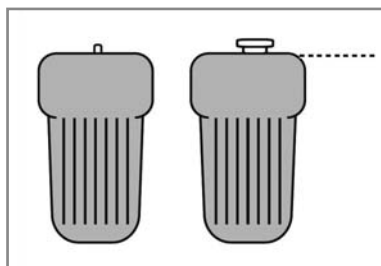

Moto horizontal

Remplir de liquide jusqu'au haut du radiateur.
Pencher la moto sur la droite.
Compléter de liquide jusqu'au haut du radiateur.
Remettre le bouchon **1** et vérifier sa bonne position.

⚠ ATTENTION

*Il est important de respecter cette méthode.
Le manque de liquide ou la présence d'une poche d'air dans le radiateur gauche peut entraîner des dommages graves au moteur.*

SYSTÈME DE REFROIDISSEMENT



Vérifier le niveau de liquide dans le vase d'expansion. Le liquide doit arriver au niveau de la marque repère «LEVEL MIN».

Si le niveau n'est pas correct, dévisser le bouchon **3**. Remplir de liquide jusqu'à la marque «LEVEL MIN».

Liquide de refroidissement	Motul® Motocool Factory Line -35°C
----------------------------	------------------------------------

Revisser le bouchon **3**.



VIDANGE DU LIQUIDE DE REFROIDISSEMENT

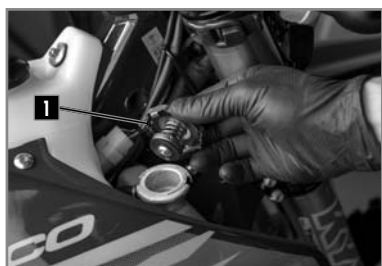

⚠ ATTENTION

S'assurer que la moto est bien verticale et sur sol horizontal.

- Placer un récipient sous la moto.
- Retirer le bouchon **1** et la vis **2**.
- Laisser couler le liquide.



👁 NOTE

Pour protéger l'environnement déposer le liquide vidangé dans un centre de collecte.

REPLISSAGE DU LIQUIDE DE REFROIDISSEMENT

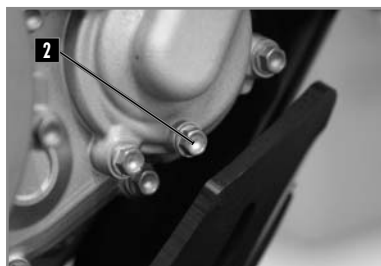

Remettre la vis **2** avec un joint neuf.

- Verser par l'orifice du bouchon **1** le liquide de refroidissement neuf.



Liquide de refroidissement	Motul® Motocool Factory Line -35°C
----------------------------	------------------------------------

- Remplir jusqu'à que le liquide atteigne la vis de purge **3**.

- Remettre la vis de purge **3** avec un joint neuf.

Vis de vidange Liquide de refroidissement	M6X45	8Nm
----------------------------------------------	-------	-----

- Continuer le remplissage.

- Une fois le niveau atteint : (Environ 1 litre).

- Remettre la moto sur sa béquille latérale et reprendre les opérations de contrôle de niveau (📖 p.23).

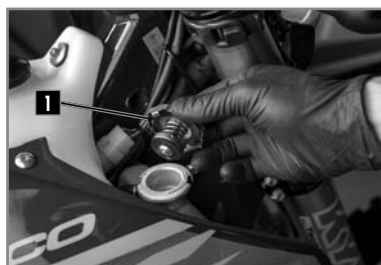

- Remplacer le bouchon **1**.

RÉGLAGE MOTEUR

CONTRÔLER LE JEU DU CÂBLE D'ACCÉLÉRATEUR

■ Le jeu du câble de gaz



Guidon en position droite, vérifier que le jeu à la poignée est correct.

Jeu du câble d'accélérateur	2...4mm
-----------------------------	---------

Si le jeu n'est pas correct, régler le jeu du câble d'accélérateur. (→ ci-dessous).

Démarrer la moto et la laisser fonctionner au ralenti. Tourner le guidon et vérifier que le ralenti est constant. Si le régime change, régler le jeu du câble d'accélérateur. (→ ci-dessous).

■ Régler le jeu du câble de gaz

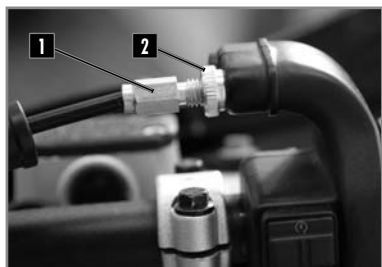

Régler la tension du câble de gaz au niveau de la poignée à l'aide du tendeur **1**.

Desserrer le contre écrou **2** et ajuster la tension du câble à l'aide du tendeur **1**.

Une fois le jeu souhaité serrer le contre écrou **2**.

CONTRÔLE DU NIVEAU D'HUILE MOTEUR



- Faire tourner le moteur pendant 5min.
- S'assurer que la moto est sur ses 2 roues, verticale et sur sol horizontal.
- Eteindre le moteur et attendre 2 min.
- Vérifier le niveau de l'huile moteur par le voyant **1** du carter embrayage comme indique sur schéma ci-dessous.

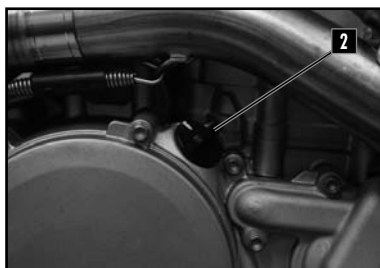

Si nécessaire, ajuster le niveau:

- Dévisser le bouchon de remplissage d'huile moteur **2** du carter embrayage.

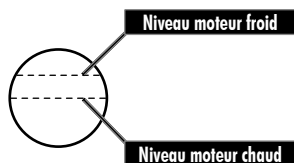

Faire l'appoint d'huile moteur.



Huile moteur	1L	SAE 5W40
--------------	----	----------

⚠ ATTENTION

- Un mauvais niveau d'huile peut endommager votre moteur.
- Ne pas utiliser votre moto si le niveau est en dessous du minimum.

VIDANGE HUILE MOTEUR ET REMPLACEMENT FILTRE À HUILE

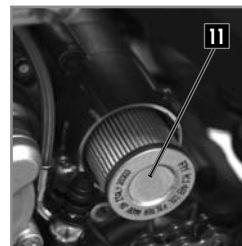
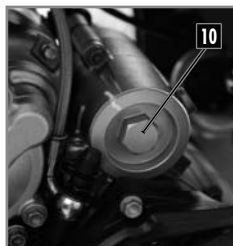
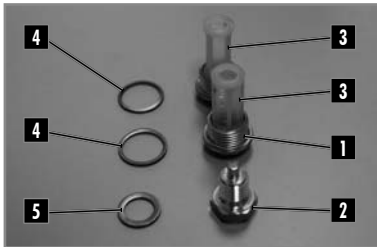

- Effectuer la vidange de l'huile moteur chaud.

ATTENTION

Utiliser des gants de protection.

- Positionner la moto verticalement, sur sol horizontal.

- Placer un récipient sous la moto pour récupérer l'huile usagée.

- Dévisser les bouchons de vidange **1**.

- Dévisser le bouchon magnétique **2**.

- Retirer les pré-filtres **3**.

- Laisser couler l'huile.

- Dévisser les vis **6** et déposer le carter de chaîne **7**.

- Dévisser les vis **8** (longueurs différentes) et déposer le guide chaîne **9**.

- Dévisser le bouchon de filtre à huile **10**.

- Extraire le filtre à huile **11** avec un crochet.

- Laisser couler l'huile.

- Nettoyer les bouchons **1** et **2** avec un dégraissant.

- Nettoyer et inspecter les pré-filtres **3** et les changer si nécessaire.

REPLISSAGE D'HUILE MOTEUR



- Lubrifier le joint du filtre.
- Mettre en place un filtre à huile neuf **11**.
- Joint vers le carter (voir photo).
- Mettre en place le bouchon **10** avec un joint torique neuf.

Bouchon de filtre à huile	M45	15Nm
---------------------------	-----	------

- Mettre en place le bouchon **2** avec un joint **5** neuf.

Bouchon magnétique	M12	15Nm
--------------------	-----	------



- Reposer les pré filtre **3** et les bouchons **1** avec un joint **4** neuf comme sur la photo.

Bouchon 1	M19	25Nm
------------------	-----	------



- Dévisser le bouchon de remplissage d'huile moteur (📖 p.27).
- Remplir d'huile moteur.

Huile moteur	1L	SAE 5w40
--------------	----	----------

- Vérifier le niveau par la fenêtre (📖 p.27).
- Compléter le niveau si nécessaire.

👁 NOTE

Remplacer impérativement le filtre **11** à chaque vidange.

⚠ ATTENTION

Pour protéger l'environnement, les huiles et filtres usagés doivent être déposés dans un centre de collecte et non pas dans les égouts ou dans la nature.



RÉGLAGE PARTIE CYCLE

POSITION DU GUIDON

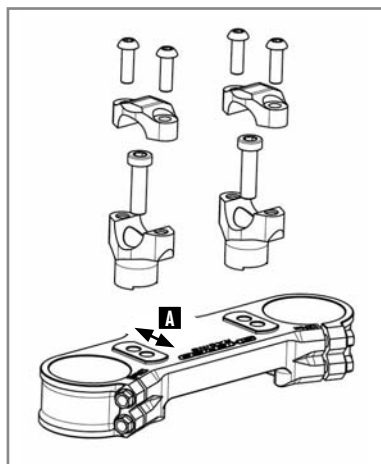

Les tés de fourche comportent deux trous séparés par une distance A.

Distance entre les trous A	13mm
----------------------------	------

Les pontets de guidon sont excentrés d'une distance B.

Excentration des pontets B	4mm
----------------------------	-----

La moto est livrée d'origine avec le guidon en position reculée.

Retirer les quatre vis **1**. Retirer les brides de guidon et retirer le guidon.

Retirer les deux vis **2**. Retirer les pontets et les placer dans la position souhaitée.

Vis de fixation de pontets	M10x35	40Nm	Loctite® 243™
----------------------------	--------	------	---------------

Remonter le guidon et les brides.

Mettre les quatre vis **1** en place et serrer uniformément.

Vis de fixation brides de guidon	M8x25	25Nm
----------------------------------	-------	------

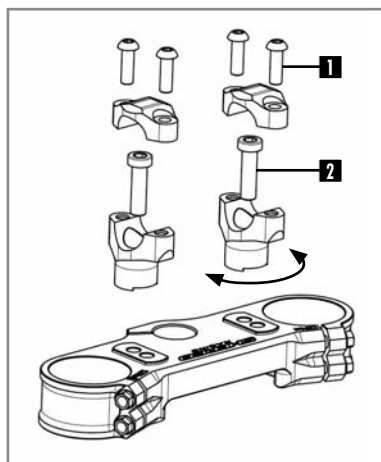
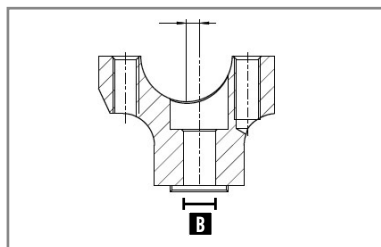

Le guidon peut aussi être orienté par rapport au pontets.

RÉGLAGE DES BUTÉES DE DIRECTION



L'angle de braquage peut-être modifié en utilisant les vis de réglages situées sur les bords inférieurs de la colonne de direction.

Desserrer l'écrou **1** et visser la vis **2** jusqu'à ce que vous ayez l'angle de braquage souhaité.

Serrer l'écrou et faites la même opération de l'autre côté.

Ecrou blocage butée de direction	M8	20Nm
-------------------------------------	----	------

RÉGLAGE DE BASE DE LA PARTIE CYCLE EN FONCTION DU PILOTE

Si le poids du pilote ne correspond pas à la norme, compenser en modifiant la raideur des ressorts (fourche et amortisseur).

Poids standard du pilote (avec équipement)	75 à 85kg
-----------------------------------------------	-----------

RÉGLAGE PARTIE CYCLE

RÉGLAGE DE LA COMPRESSION DE LA FOURCHE



KAYABA RACING



KAYABA FACTORY

Les vis **1** déterminent le comportement de la fourche quand elle se comprime. Les tourner dans le sens des aiguilles d'une montre augmente le frein hydraulique (et vice-versa).

Tourner dans le sens des aiguilles d'une montre la vis **1** jusqu'en butée puis revenir en arrière du nombre de clics prescrit.

Réglage de compression KAYABA (Racing)	Confort	18 clics
	Standard	14 clics
	Sport	10 clics
Réglage de compression KAYABA (Factory)	Confort	20 clics
	Standard	12 clics
	Sport	8 clics

RÉGLAGE DE LA DÉTENTE DE LA FOURCHE



KAYABA RACING



KAYABA FACTORY

Les vis de réglage **2** déterminent le comportement de la fourche lorsqu'elle se détend. Tourner les vis dans le sens des aiguilles d'une montre augmente le frein hydraulique (et vice-versa).

Les vis de réglage **2** se trouvent à l'extrémité inférieure, des bras de fourche.

Tourner dans le sens des aiguilles d'une montre la vis **2** jusqu'en butée puis revenir en arrière du nombre de clics prescrit.

Réglage de détente KAYABA (Racing)	Confort	14 clics
	Standard	12 clics
	Sport	10 clics
Réglage de détente KAYABA (Factory)	Confort	18 clics
	Standard	12 clics
	Sport	10 clics

RÉGLAGE DE LA COMPRESSION BASSE VITESSE DE L'AMORTISSEUR



KAYABA

La vis de réglage **1** détermine le comportement de l'amortisseur sur les compressions lentes (sensibilité). Tourner la vis dans le sens des aiguilles d'une montre augmente le frein hydraulique (et vice-versa).

Tourner dans le sens des aiguilles d'une montre la vis **1**, avec un tournevis, jusqu'en butée puis revenir en arrière du nombre de clics prescrit. Ne pas desserrer l'écrou **2**.

AMORTISSEUR KAYABA

Réglage de compression lente	Confort	20 clics
	Standard	14 clics
	Sport	12 clics

RÉGLAGE DE LA COMPRESSION HAUTE VITESSE DE L'AMORTISSEUR



KAYABA

L'écrou de réglage **2** détermine le comportement de l'amortisseur sur les compressions rapides (gros chocs). Tourner la vis dans le sens des aiguilles d'une montre augmente le frein hydraulique (et vice-versa).

Tourner dans le sens des aiguilles d'une montre l'écrou **2**, avec une clé à douille, jusqu'en butée puis revenir en arrière du nombre de clics prescrit.

Ne pas desserrer la vis **1**.

AMORTISSEUR KAYABA

Réglage de compression rapide	Confort	2,5 tours
	Standard	1,5 tours
	Sport	1 tour

RÉGLAGE PARTIE CYCLE

RÉGLAGE DE LA DÉTENTE DE L'AMORTISSEUR



La vis de réglage **1** détermine le comportement de l'amortisseur en détente. Tourner la vis dans le sens des aiguilles d'une montre augmente le frein hydraulique (et vice-versa).

Tourner dans le sens des aiguilles d'une montre la vis **1** jusqu'en butée puis revenir en arrière du nombre de clics prescrit.

AMORTISSEUR KAYABA

Réglage de détente	Confort	15 clics
	Standard	13 clics
	Sport	11 clics

CONTRÔLE DE L'ENFONCEMENT À VIDE DE L'AMORTISSEUR

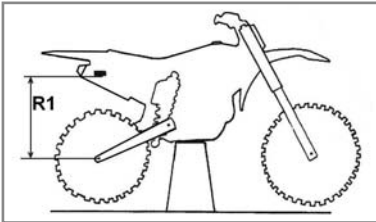

La moto sur trépied

Mesurer la côte R1 entre un point fixe du châssis et l'axe des roues.

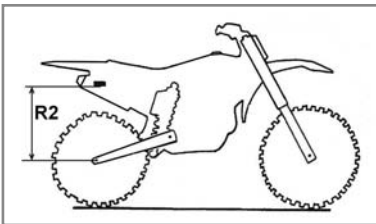

La moto sur ses roues

Mesurer la côte R2 entre le même point fixe du châssis et l'axe des roues. L'enfoncement statique est la différence R1-R2.

Enfoncement statique	35mm-40mm
----------------------	-----------

Si l'enfoncement statique n'est pas conforme, régler la précontrainte de l'amortisseur (📖 p.35).

CONTRÔLE DE L'ENFONCEMENT EN CHARGE DE L'AMORTISSEUR

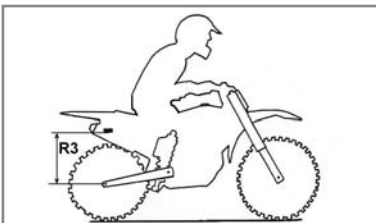

Le pilote sur la moto

Mesurer la côte R3 entre le même point fixe du châssis et l'axe des roues. L'enfoncement en charge est la différence R1-R3.

Enfoncement en charge	95mm-100mm
-----------------------	------------

Si l'enfoncement en charge n'est pas conforme, changer le ressort (📖 p.35).

MODIFICATION DE LA PRÉCONTRAINTE DE L'AMORTISSEUR

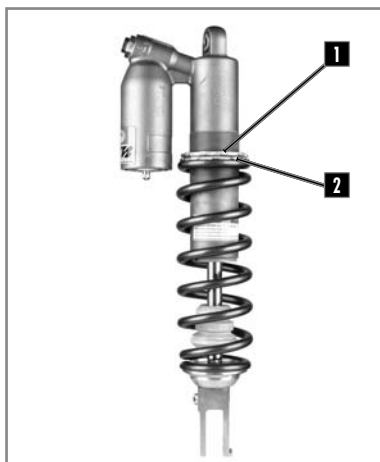

- Déposer l'amortisseur et le nettoyer (📖 p.44).
- Desserrer le contre écrou **1**.
- Desserrer / serrer l'écrou **2** selon la valeur d'enfoncement à vide mesuré.

Indications	Desserrage d'un tour	Augmente de 4mm la valeur de l'enfoncement à vide
	Serrage d'un tour	Réduit de 4mm la valeur de l'enfoncement à vide

- Resserrer le contre écrou **1**.
- Remonter l'amortisseur.
- Contrôler l'enfoncement à vide.

CHANGER LE RESSORT D'AMORTISSEUR



- Déposer l'amortisseur et le nettoyer. (📖 p.44).
- Choisir et installer un ressort en fonction de votre poids.

- Remonter l'amortisseur.
- Contrôler l'enfoncement en charge (📖 p.34).
- Régler la détente (📖 p.34).

Raideur du ressort	KAYABA
Poids du pilote (avec équipement) : 65-75kg	46N/mm
Poids du pilote (avec équipement) : 75-85kg	48N/mm
Poids du pilote (avec équipement) : 85-95kg	50N/mm

DÉMONTAGE DE LA SELLE



Déverrouiller d'un quart de tour dans le sens inverse des aiguilles d'une montre la vis Dzeus **1** de la selle.

Déposer la selle en la tirant vers l'arrière de la moto.

REMONTAGE DE LA SELLE



Reposer la selle vers l'avant en vous assurant que la gorge **1** est engagée dans le plot **2** du réservoir. Les encoches **3** dans la selle doivent passer dans les languettes de la boucle arrière **4** prévues à cet effet.

Verrouiller la vis Dzeus d'un quart de tour dans le sens des aiguilles d'une montre.

DÉPOSE DU FILTRE À AIR



Le filtre à air est un élément vital pour le bon fonctionnement de votre moteur. Son entretien est donc primordial.

Un filtre à air encrassé diminue la performance de votre moto, augmente la consommation d'essence et, au pire, des impuretés peuvent passer dans le moteur et provoquer une usure prématurée.

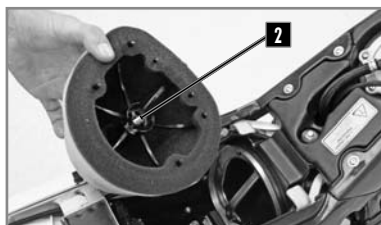

Démonter la selle.

Dévisser la vis moletée **1**.

Sortir le filtre avec son support plastique **2**.

Séparer le filtre de son support plastique.

NETTOYAGE DU FILTRE

Nettoyer la mousse de filtre à air avec un nettoyeur liquide spécial et le laisser sécher.

i INFO

*Ne pas nettoyer le filtre à air à l'aide d'un solvant ou d'essence.
Ne pas essorer le filtre en le tordant. Le presser seulement.*

Nettoyant filtre à air	Motul® A1 Filter Clean
------------------------	------------------------

i INFO

Imprégner le filtre à air d'une huile de filtre.

Huile pour filtre	Motul® A2 Air Filter Oil
-------------------	--------------------------

Nettoyer si nécessaire avec un chiffon l'intérieur de la boîte à air.

REMONTAGE DU FILTRE

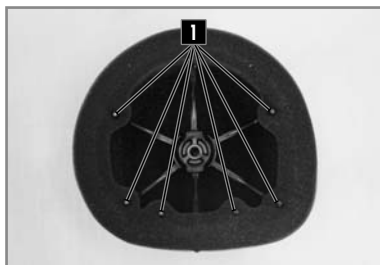



Repositionner l'élément filtrant sur son support.
Veiller à bien l'engager sur les six ergots **1** .
Appliquer une pellicule de graisse sur la face avant
du filtre.

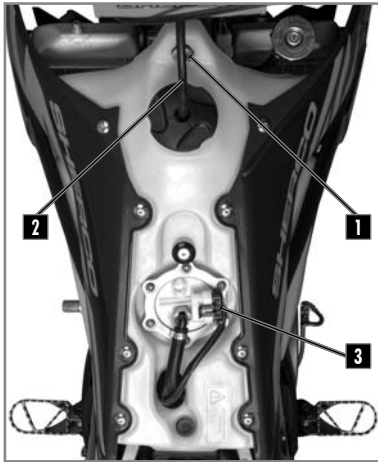

Réinstaller le filtre avec son support en prenant un
soin particulier à son centrage.
Remonter la vis moleté **2** .
Vérifier que le filtre à air est bien en place.
Remonter la selle (📖 p.36).

DÉMONTAGE DU RÉSERVOIR D'ESSENCE



Démonter la selle ( p.36).

Dévisser la vis **1** du réservoir.

Sortir la durite de mise à l'air **2** du Té supérieur de fourche.

Débrancher le connecteur électrique **3** de la pompe à essence.

Retirer l'ensemble durite d'essence en pressant le connecteur **4** puis en tirant l'ensemble durite **5**.

Eviter la pénétration d'impuretés dans la durite d'essence. Cela peut conduire à un grippage.

Dévisser les vis **6** des ouïes droite et gauche.

Dégager latéralement les deux ouïes des radiateurs et retirer le réservoir vers le haut en faisant sortir l'ensemble durite/connecteur électrique par le puits du réservoir.



ATTENTION

Attention, risque de projection d'essence. Ne mettez pas votre visage dans l'axe de la sortie d'essence de la pompe.



REMONTAGE DU RÉSERVOIR D'ESSENCE

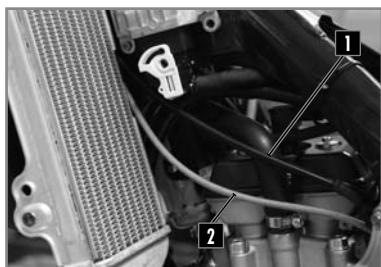

S'assurer du bon positionnement du câble de gaz **1** et de la durite d'embrayage **2**.

Passer l'ensemble durite/connecteur électrique par le puits du réservoir.

Installer le réservoir en écartant les ouïes de radiateur et vérifier qu'aucun câble ou durite ne soit pincé.

Vérifier l'ajustement des plaques latérales avec les ouïes de réservoir.

Brancher le connecteur électrique **3** et la durite d'essence **4**.

Monter la vis **1** du réservoir avec la bague en caoutchouc.

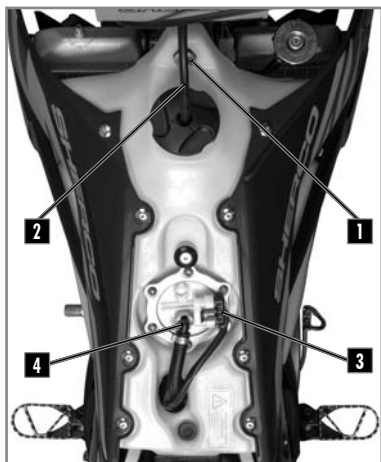

Vis châssis	M6	10Nm
-------------	----	------

Monter les vis **6** des ouïes de radiateur.

Remonter la selle ( p.36).



ENTRETIEN PARTIE CYCLE

PURGE DES BRAS DE FOURCHE



Après quelque temps de fonctionnement, l'air s'accumule sous pression dans la fourche.

Toutes les 5 à 10 heures d'utilisation (selon l'intensité), il faut procéder à la purge.

A froid, fourche complètement détendue, retirer puis resserrer les vis **1** sur chaque bouchon de fourche.

NETTOYAGE DES CACHES - POUSSIÈRES DE FOURCHE



Moto sur trépied.

Démonter la roue avant ( p.45).

Démonter les protections de fourche.

Faire glisser les cache-poussières vers le bas.

Nettoyer et lubrifier les cache-poussières et les tube de fourche.

Lubrifiant universel Motul® P4 EZ Lub

Remonter les cache-poussières et nettoyer l'huile superflue.

Remonter les protection de fourche

Remonter la roue avant ( p.45).

Descendre la moto du trépied.

CONTRÔLE DU JEU DES ROULEMENTS DE DIRECTION



Moto sur trépied.

Exercer un effort d'avant en arrière sur les bras de fourche.

On ne doit sentir aucun jeu dans les roulements de direction.

Faire tourner le guidon de droite à gauche.

On ne doit sentir aucune résistance dans les roulements de direction.

En cas de jeu et/ou de résistance, régler le jeu des roulements et/ou les changer.

Régler le jeu des roulements ( p.41).

Retirer la moto du trépied.

RÉGLAGE DU JEU DES ROUEMENTS DE DIRECTION



Moto sur trépied.
Desserrer les vis **1** et **2**.
Desserrer l'écrou **3** et le resserrer.

Ecrou de direction	M20	30Nm
--------------------	-----	------

Serrer les vis **1**.

Vis de te supérieur de fourche	M8x35	17Nm
Vis de te inférieur de fourche	M8x35	12Nm



Serrer les vis **2**.

Vis pincement colonne de direction	M8x30	25Nm	Loctite® 243™
------------------------------------	-------	------	------------------

Contrôler le jeu des roulements de direction (📖 p.40).
Retirer la moto du trépied.

NOTE

Les roulements doivent être graissés au moins une fois par an avec de la graisse.

NETTOYAGE DE LA CHAÎNE

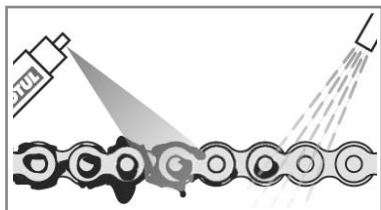

Nettoyer régulièrement la chaîne augmente considérablement sa durée de vie.
Nettoyer la chaîne et appliquer du lubrifiant pour chaîne.

Nettoyant pour chaîne	Motul® C1 Chain clean
-----------------------	-----------------------

Graisse pour chaîne	Motul® C3 Chain Lub Off Road
---------------------	------------------------------

CONTRÔLE DE LA TENSION DE CHAÎNE

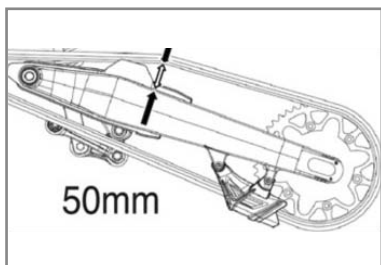

Moto sur trépied.
Pousser la chaîne vers le haut et mesurer la tension de chaîne comme indiqué sur le schéma.

Tension de chaîne	50mm...53mm
-------------------	-------------

Si la tension de chaîne n'est pas correcte, reportez vous à l'ajustement de la chaîne (📖 p.42).
Sinon, retirer la moto du trépied.

ENTRETIEN PARTIE CYCLE

AJUSTEMENT DE LA TENSION DE CHÂÎNE

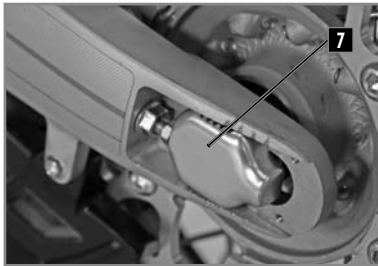
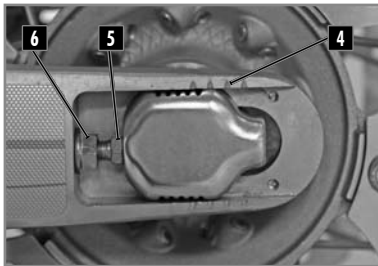
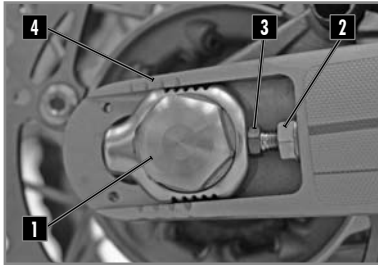

⚠ ATTENTION

Une mauvaise tension de la chaîne peut provoquer des dégâts mécaniques.

Moto sur trépied.

Dévisser l'écrou **1**.

Dévisser les écrous **2**.

Dévisser ou visser les vis **3** jusqu'à avoir la tension correcte de la chaîne.

Tension de chaîne	50mm...53mm
-------------------	-------------

Contrôler la symétrie des deux côtés à l'aide des marques **4**.

Visser les vis **5**.

Serrer l'écrou **6**.

Ecrou axe arrière	M24	100Nm
-------------------	-----	-------

Retirer la moto du trépied.

👁 NOTE

La pièce glissante **7** est destinée pour s'adapter à des chaînes plus longues en la tournant de 180°.

RÉGLAGE EMBRAYAGE

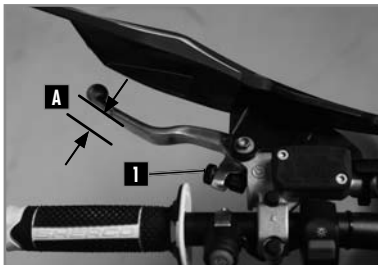

La position du levier peut-être modifié en fonction de la physiologie du pilote a l'aide de la molette **1**.



- Tourner dans le sens des aiguilles d'une montre pour éloigner le levier.
- Tourner dans le sens inverse des aiguilles d'une montre pour rapprocher le levier.

Garde A	$\geq 3\text{mm}$
---------	-------------------

CONTRÔLE NIVEAU DE LIQUIDE EMBRAYAGE

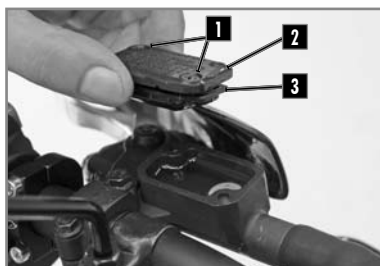

ATTENTION

- Le liquide hydraulique est très corrosif Il peut être dangereux pour la peau.
- Lire attentivement les recommandations sur l'emballage.

Positionner le maître cylindre horizontalement.

- Enlever les deux vis **1**, le couvercle **2** et la **3** membrane.
- Contrôler le niveau de liquide et le compléter si nécessaire.

Niveau de liquide de frein sous le rebord du bocal.	4mm
-----------------------------------------------------	-----

Motul® RBF 700 liquide de frein DOT 4

- Reposer le couvercle avec la membrane et les deux vis.

DÉMONTAGE DE L'AMORTISSEUR

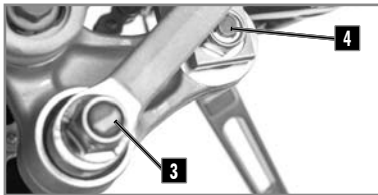
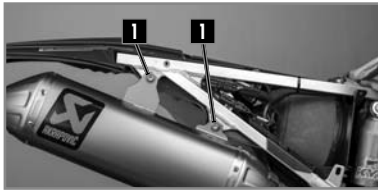

Moto sur trépied.
 Démontez la plaque latérale droite.
 Retirez les vis **1** et **2**.
 Retirez le silencieux d'échappement.

ATTENTION

*Ne pas démonter le silencieux après avoir fait fonctionner la moto.
 Risque de brûlure important.*

Démontez l'axe **3**.
 Enlever la vis **4**.
 Enlever la vis supérieur d'amortisseur.
 Retirez l'amortisseur par le haut côté droit.

REMONTAGE DE L'AMORTISSEUR

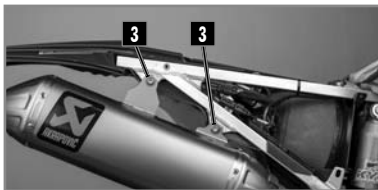
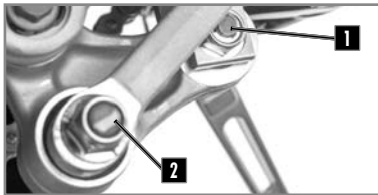

Positionner l'amortisseur par le haut.
 Mettre la vis supérieur d'amortisseur et serrer.

Vis supérieur d'amortisseur	M10	50Nm	Loctite® 2701
-----------------------------	-----	------	------------------

Positionner la biellette delta et la biellette H.
 Mettre la vis **1** et serrer.

Vis inférieur d'amortisseur	M10	50Nm	Loctite® 2701
-----------------------------	-----	------	------------------

Mettre la vis **2** et serrer.

Axe de biellette	M12	60Nm
------------------	-----	------

Remonter le pot d'échappement, les ressorts et les 2 silents bloc.

Remonter le silencieux arrière et serrer les vis **3** avec les écrous nylstop.

Mettre en place et serrer la vis **4**.

Vis châssis	M6	10Nm
-------------	----	------

Remonter la plaque latérale droite.
 Retirez la moto du trépied.

DÉMONTAGE DE LA ROUE AVANT

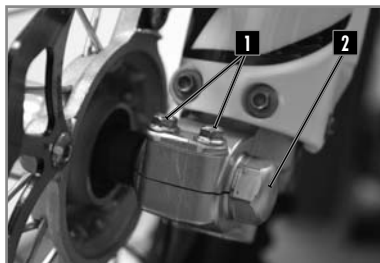

Moto sur trépied.

Dévisser les deux vis **1** et l'écrou **2**.

Dévisser les deux vis **3**.

Extraire l'axe par le côté droit.

Enlever la roue de la fourche.

! ATTENTION

Ne pas actionner le levier de frein avant quand la roue avant est retirée.

REMONTAGE DE LA ROUE AVANT

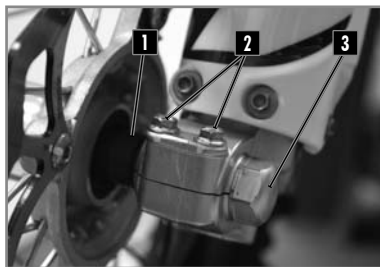

Vérifier que les disques de frein ne soient pas sales d'huile ou de graisse. Dans ce cas, nettoyez les disques avec du nettoyant pour freins.

Nettoyant pour freins	Motul® P2 Brake Clean
-----------------------	-----------------------

Installer l'entretoise **1** sur le côté gauche du moyeu de roue.

Installer la roue avant dans la fourche et monter l'axe en l'ayant préalablement graissé.

Serrer une des vis **2** de pied de fourche côté droit.

Vis de pied de fourche	M8	20Nm
------------------------	----	------

Mettre l'écrou **3** en place et serrer.

Écrou d'axe de roue avant	M20	60Nm
---------------------------	-----	------

Serrer les deux vis **2** côté gauche, desserrer la vis de pied de fourche côté droit.

Vis de pied de fourche	M8	20Nm
------------------------	----	------

Actionner plusieurs fois le levier de frein avant jusqu'à ce que les plaquettes touchent le disque.

Retirer la moto du trépied et enfoncer la fourche plusieurs fois.

Serrer les 2 vis N°2 de pied de fourche côté droit.

DÉMONTAGE DE LA ROUE ARRIÈRE

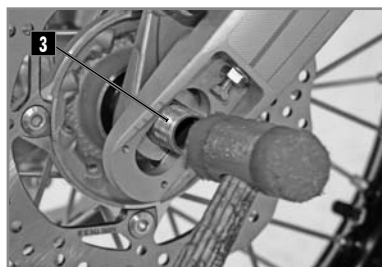

Installer la moto sur un trépied.

- Dévisser l'écrou **1** et extraire la pièce glissante **2**
- Taper l'axe **3** avec un marteau nylon.
- Sortir l'axe.
- Déplacer la roue le plus en avant possible.
- Extraire la chaîne et la roue.

⚠ ATTENTION

Ne pas actionner la pédale de frein arrière quand la roue arrière est retirée.

REMONTAGE DE LA ROUE ARRIÈRE



Vérifier que le disque de frein ne soit pas sale d'huile ou de graisse. Dans ce cas, nettoyer le disque avec du nettoyant pour freins.

Nettoyant pour freins Motul® P2 Brake Clean

Vérifier que les deux entretoises **1** et **2** de roues soient bien en position.



Installer la roue dans le bras et insérer l'axe de roue préalablement graissé.
Monter la chaîne.



Positionner les tendeurs de chaîne **1** et installer l'écrou **2** mais ne pas serrer.
Contrôler la tension de chaîne (📖 p.42).
Serrer l'écrou **2**.

Ecrou d'axe de roue arrière	M24	100Nm
-----------------------------	-----	-------

Actionner plusieurs fois la pédale de frein arrière avant jusqu'à ce que les plaquettes touchent le disque.
Retirer la moto du trépied.

CONTRÔLE DE LA PRESSION DES PNEUMATIQUES



Contrôler régulièrement la pression des pneumatiques avec un manomètre de précision.

- Enlever le bouchon de valve.
 - Vérifier la pression d'air quand le pneu est froid.
- Pression d'air du pneu en utilisation tout terrain.

Avant	0,9bar
Arrière	0,9bar

Si la pression n'est pas conforme au tableau ci-dessus :

- Corriger la pression.
- Remettre le bouchon de valve.

ROUES, PNEUS

USURE ET DOMMAGES

- Contrôler régulièrement la profondeur de la bande de roulement.

Profondeur bande de roulement	$\geq 3\text{mm}$
-------------------------------	-------------------

Si la profondeur est inférieure à la valeur indiquée :

- Changer le pneumatique

Vérifier l'absence de coupures, fentes, clous, objets pointus ou de hernies sur le pneumatique.

Si le pneumatique est endommagé :

- Changer le pneumatique

VÉRIFICATION DE LA TENSION DES RAYONS



Ne pas négliger le contrôle et la tension des rayons.

! ATTENTION

Une bonne tension assure stabilité et sécurité de pilotage.

- Faire une vérification avant et après chaque utilisation de la moto, plus particulièrement si elle est neuve ou en cas de changement de rayons.

- Avec un tournevis, frapper légèrement sur chaque rayon. le son doit être clair.

- S'il est sourd, faire retendre les rayons chez un concessionnaire Sherco.

Couple de serrage indicatif	5 - 6 Nm
-----------------------------	----------

VÉRIFICATION DE LA GARDE DU FREIN AVANT À MAIN



Tirer le levier vers le guidon et vérifier la garde **A**.

Garde du levier de frein avant	$\geq 3\text{mm}$
--------------------------------	-------------------

Si la garde ne correspond pas aux indications, suivez les instructions suivantes.

RÉGLAGE DE LA GARDE DU LEVIER DE FREIN AVANT



Régler la garde à l'aide de la vis de réglage **1**.

- Tourner dans le sens des aiguilles d'une montre pour éloigner le levier.
- Tourner dans le sens inverse des aiguilles d'une montre pour rapprocher le levier.

CONTRÔLE DU NIVEAU DE LIQUIDE FREIN AVANT



Mettre le bocal en position horizontale.
Vérifier le niveau du liquide au travers du voyant.
S'assurer que le niveau (entre les deux flèches) est le plus proche de la flèche haute.



Si le niveau est inférieur au repère MIN, faire l'appoint de liquide selon les instructions ci-dessous.

COMPLÉMENT DE LIQUIDE DE FREIN AVANT

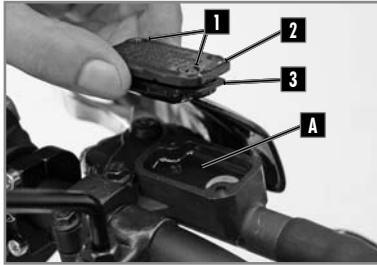

ATTENTION

- Le liquide hydraulique est très corrosif.
- Il peut être dangereux pour la peau.
- Lire attentivement les recommandations sur l'emballage.

- Dévisser les deux vis **1**.
Enlever le couvercle **2** avec sa membrane **3**.
Remplir le bocal avec du liquide de frein jusqu'au repère **A**.

Niveau de liquide de frein sous le rebord du bocal.	5mm
Motul® RBF 700 liquide de frein DOT4	

- Reposer la membrane, le couvercle et les deux vis.

RÉGLAGE DE LA POSITION DE LA PÉDALE DE FREIN ARRIÈRE

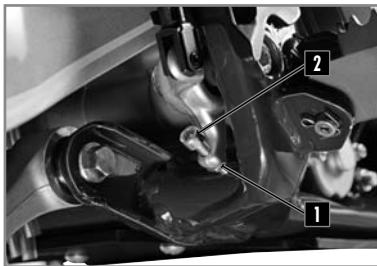

La position de la pédale de frein se règle comme suit: débloquer le contre écrou **1** puis visser ou dévisser la vis **2** afin de trouver la position désirée. Serrer l'écrou une fois la pédale réglée.

Ecrou de butée de pédale de frein	M6	10Nm
-----------------------------------	----	------

Vérifier la garde (→ ci-dessous).

VÉRIFICATION DE LA GARDE DE LA PÉDALE DE FREIN ARRIÈRE

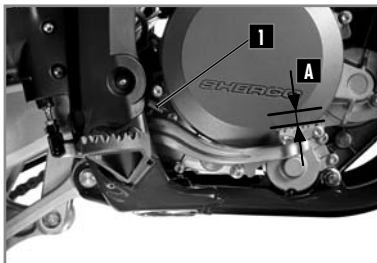

- Décrocher le ressort **1**.
- Actionner plusieurs fois la pédale.

Garde pédale de frein arrière	$\geq 3\text{mm}$	A	$\geq 5\text{mm}$
-------------------------------	-------------------	----------	-------------------

- Fixer le ressort **1**.
Si la garde ne correspond pas aux indications, reportez-vous au réglage de la garde ( p.51).

RÉGLAGE DE LA GARDE

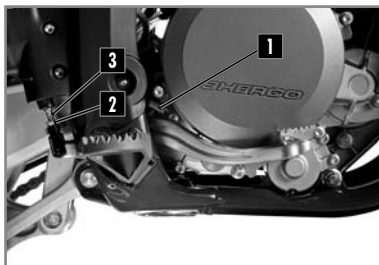

Décrocher le ressort **1**.

- Desserrer l'écrou **2** et tourner la tige **3** jusqu'à ce que la garde soit correcte.

Garde pédale de frein arrière $\geq 3\text{mm}$ **A** $\geq 5\text{mm}$

Bloquer la tige **3** et serrer l'écrou **2**.

Ecrou 2	M6	10Nm
----------------	----	------

CONTRÔLE DU NIVEAU DE LIQUIDE FREIN ARRIÈRE



Positionner la moto sur une surface plane.

Vérifier le niveau du liquide au travers du voyant.

S'assurer que le niveau (entre les deux flèches) est le plus proche de la flèche haute.



Si le niveau est inférieur au repère MIN, faire l'appoint de liquide selon les instructions ci dessous

COMPLÉMENT DE LIQUIDE DE FREIN ARRIÈRE



Retirer le bouchon **1** avec sa membrane **2**.

Remplir de liquide jusqu'au repère **A**.

Motul® RBF 700 liquide de frein DOT4

Reposer la membrane et le couvercle avec son joint torique.



DÉMONTAGE DES PLAQUETTES DE FREIN AVANT ET ARRIÈRE

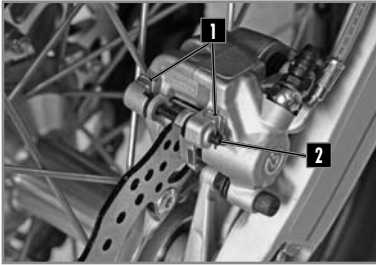

- Retirer les clips **1** et l'axe **2**.
- Retirer les plaquettes de frein.

Ne pas actionner le levier de frein avant ou la pédale de frein arrière quand les plaquettes sont retirées.

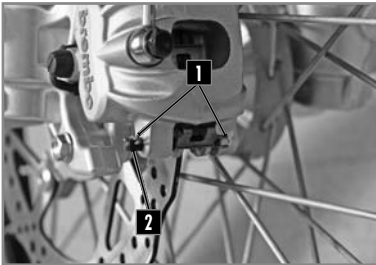

CONTRÔLE DES PLAQUETTES DE FREIN AVANT ET ARRIÈRE

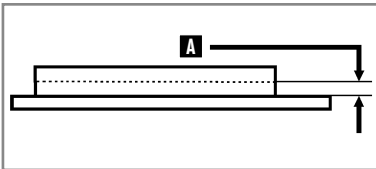

Vérifier l'usure des plaquettes.

Épaisseur minimum des plaquettes	A ≥ 1 mm
----------------------------------	----------------------

Si le remplacement est nécessaire, toujours changer les plaquettes par paire.

REMPACEMENT DES PLAQUETTES DE FREIN AVANT ET ARRIÈRE

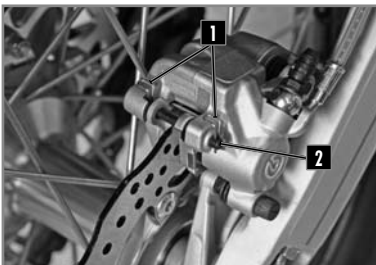

Vérifier que les disques de frein ne soient pas souillés d'huile ou de graisse. Dans ce cas, nettoyer les disques avec du nettoyant pour freins.

Nettoyant pour freins	Motul® P2 Brake Clean
-----------------------	-----------------------

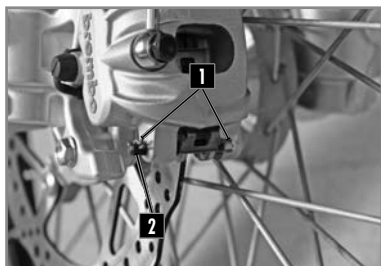

Installer de nouvelles plaquettes
Remonter les deux axes **2** et les clips **1**.
Vérifier les niveaux de liquide de frein et compléter si nécessaire. (📖 p.49 à p.52).

⚠ ATTENTION

Ne pas utiliser la moto tant que le levier de frein et la pédale ne sont pas opérationnels. «Pomper» à plusieurs reprises avec le levier/la pédale jusqu'à ce que les plaquettes soient au contact des disques.

ENTRETIEN CIRCUIT ÉLECTRIQUE

DÉPOSE DE LA BATTERIE



Désactiver tous les consommateurs et arrêter le moteur.

⚠ ATTENTION

ATTENDRE AU MOINS 30 SECONDES, MOTO ÉTEINTE ET IMMOBILE, AFIN QUE LE SYSTÈME KEYLESS COUPE TOUT CONTACT. RISQUE IMPORTANT D'ENDOMMAGEMENT DU CALCULATEUR (ECU)

- Démontez la selle (📖 p.36)
- Démontez le filtre à air (📖 p.36).

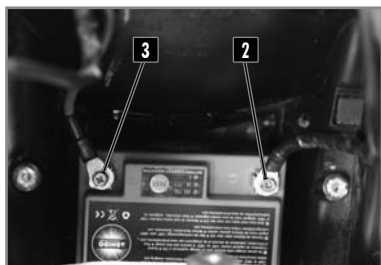

La batterie est placée au fond du boîtier de filtre.

- Démontez les deux vis **1** de la pièce de maintien de la batterie.
- Débrancher le câble négatif **2** de la batterie.
- Débrancher le câble positif **3** de la batterie.
- Enlever la batterie par le haut.

REPOSE DE LA BATTERIE



- Enfiler la batterie dans son logement.
- Connecter le câble positif à la batterie.
- Connecter le câble négatif à la batterie.
- Installer la pièce de maintien de la batterie et serrer les deux vis **1**.

Vis châssis	M6	10Nm
-------------	----	------

- Vérifier le positionnement des câbles de batterie pour qu'ils ne gênent pas lors de la manipulation du filtre à air.
- Remonter le filtre à air (📖 p.37).
- Remonter la selle (📖 p.36).

CHARGE DE LA BATTERIE

La batterie est de type sans entretien. Si le véhicule reste non utilisé pour une longue période, il est recommandé de déconnecter la batterie et de l'entreposer dans un endroit sec. Dépose de la batterie (📖 p.53).

Vérifier à l'aide d'un voltmètre la tension de la batterie :

Tension batterie	> 12.5V
------------------	---------

Si la tension est insuffisante, déposer la batterie et recharger la à l'aide d'un chargeur.

Factory: un chargeur spécifique pour batterie Lithium.

Charge batterie (12V)	0.5A pendant 10 heures ou 5A pendant 30min
-----------------------	-----------------------------------------------

Déconnecter le chargeur en fin de charge.

Installer la batterie (→ ci-dessus).

REEMPLACER LE FUSIBLE GÉNÉRAL

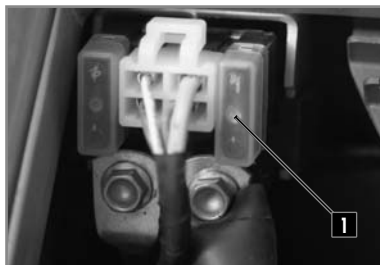

Démonter la selle (📖 p.36).

Le fusible principal **1** se trouve sur le relais de démarreur.

Retirer le fusible défectueux et le remplacer par un nouveau fusible de même valeur.

Fusible principal	30A
-------------------	-----

Mettre un nouveau fusible de réserve dans la boîte à fusible.

- Remonter la selle (📖 p.36).

REEMPLACER LE FUSIBLE DE PROTECTION FAISCEAU LUMIÈRE



Démonter la selle (📖 p.36).

Le fusible de protection faisceau lumière se trouve **1** sous le montant supérieur de la boucle arrière côté droit de la moto.

Retirer le fusible défectueux et le remplacer par un nouveau fusible de même valeur.

Fusible de protection faisceau lumière	15A
----------------------------------------	-----

- Remonter la selle (📖 p.36).

DÉMONTAGE DE LA PLAQUE PHARE



Dégrafer les caoutchoucs droit et gauche **1** de chaque côté de la fourche.

Désengager l'ensemble durite de frein/câble de compteur du guide supérieur et inférieur.

Dégager la plaque phare vers le haut Débrancher le connecteur **2** et retirer la plaque phare.

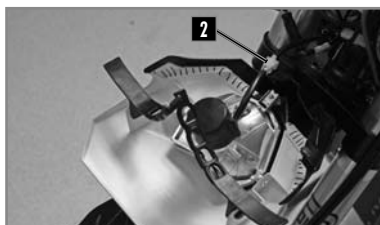

ENTRETIEN CIRCUIT ÉLECTRIQUE

REMONTAGE DE LA PLAQUE PHARE



Brancher le connecteur électrique.
Engager la plaque phare en s'assurant que les trous **1** de la plaque phare soient en place dans les pions **2** du garde boue.
Faire passer l'ensemble durite de frein/câble de compteur dans les guides supérieur et inférieur **3** .
Attacher les brides en caoutchouc.
Contrôler le réglage de la portée du phare (📖 p.57).

REPLACER L'AMPOULE DE PHARE OU LA VEILLEUSE

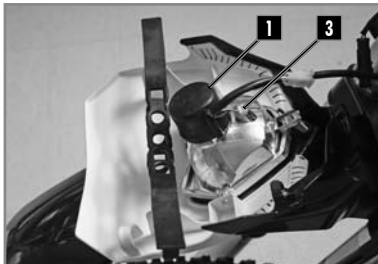

Déposer la plaque phare et le phare (📖 p.55)
Retirer la protection caoutchouc **1** .
Tourner d'un quart de tour la douille dans le sens contraire des aiguilles d'une montre pour l'extraire du phare.
Appuyer légèrement sur l'ampoule tout en tournant dans le sens inverse des aiguilles d'une montre et l'extraire de la douille.
Mettre en place une nouvelle ampoule **2** .

Ampoule de phare S2	12V 35/35W
---------------------	------------

Revisser la douille avec l'ampoule dans le phare en vissant dans le sens des aiguilles d'une montre.
Repositionner la protection caoutchouc **1** .
La veilleuse **3** se remplace simplement en retirant la douille du réflecteur.

Veilleuse W5W	12V 5W
---------------	--------

Reposer la plaque phare et le phare.

RÉGLER LA PORTÉE DU PHARE



La portée se règle avec une moto en état de fonctionnement avec son pilote.

Pour régler la portée du phare, visser ou dévisser la vis **1** à la base du phare.

Visser la vis **1** augmente la portée du phare.

Dévisser la vis **1** diminue la portée du phare.

REEMPLACER LA BATTERIE DU COMPTEUR

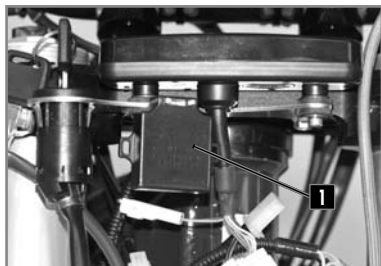

1. Déposer la plaque phare ( p.55).

2. Sortir la centrale d'ignition **1** pour pouvoir accéder aux vis de compteur.

3. Enlever les vis **2** et retirer le compteur en le sortant vers le haut.

4. Débrancher les 3 connecteurs du compteur.

5. Ouvrir le compteur à l'aide d'une pièce.

6. Installer une nouvelle batterie (marquage sur le haut).

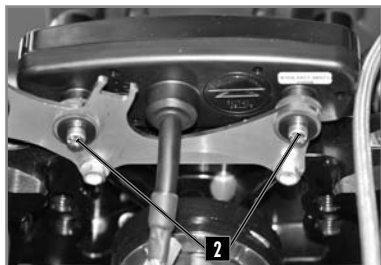

Batterie de compteur CR 2032	3V
------------------------------	----

7. Remonter le capot en prenant garde de ne pas endommager le joint silicone.

8. Vérifier que le compteur fonctionne.

9. Rebrancher les connecteurs du compteur.

10. Réinstaller le compteur sur le support.

11. Visser les vis **2** et remettre la centrale d'ignition.

12. Reposer la plaque phare et le phare ( p.56).

13. Régler le compteur ( p.16).



LAVAGE ET REMISAGE

LAVAGE DE LA MOTO

SHERCO vous conseille de laver votre véhicule aussi souvent que possible afin de maintenir son bon état de marche et de prolonger sa durée de vie.

1. Boucher la sortie du silencieux d'échappement et le filtre à air (afin de boucher la sortie d'échappement utiliser la référence 8528, afin de boucher l'admission d'air utiliser la référence 4476).
2. Pour dégraisser le moteur, appliquer du dégraissant, nettoyer avec un pinceau puis, rincer le moteur avec un tuyau d'arrosage.
3. Laver le reste du véhicule avec de l'eau chaude savonneuse.
4. Rincer à l'eau claire.
5. Sécher avec une peau de chamois ou un chiffon propre et doux.
6. Sécher la chaîne et la lubrifier avec une graisse spéciale chaîne.
7. Une fois le nettoyage terminé, enlever les protections du filtre à air et de l'échappement, démarrer le moteur et le laisser tourner quelques minutes au ralenti.

Éviter l'utilisation de matériel à haute pression qui risque de provoquer des infiltrations d'eau dans les roulements, la fourche ect... et qui entraîne des dommages très importants. Utiliser un détergent de force moyenne.

⚠ ATTENTION

Pour éviter toutes infiltrations d'eau, respecter une distance minimale de lavage de 20 cm.

REMISAGE DE LA MOTO

Avant d'entreposer le véhicule pendant une longue durée (plus de 2 mois), suivez les instructions suivantes :

1. Laver toute la moto.
2. Vider le réservoir d'essence.
3. Démontez la bougie et injecter un spray à l'intérieur du moteur par le trou de la bougie. Bougie démontée mettre quelques impulsions de démarreur pour recouvrir d'un film protecteur la paroi du cylindre.
4. Remonter la bougie.
5. Déposer la batterie (📖 p.53).
6. Charger la batterie (📖 p.54).
7. Lubrifier tous les câbles à l'aide d'un spray.
- 8.- Caler la moto de façon que les roues ne touchent pas le sol.
9. Protéger la sortie du pot d'échappement avec un sac plastique pour empêcher l'humidité d'entrer.
10. Vaporiser un spray sur les surfaces métalliques non peintes, moteur et câblages électriques.
11. Recouvrir la moto d'une housse respirante.

MISE EN SERVICE APRÈS REMISAGE

Réinstaller la batterie (📖 p.54).

Remplir le réservoir de carburant.

Effectuer les opérations de graissage et d'entretien (📖 p.59)

Effectuer un essai sur route.

PLAN D'ENTRETIEN

PLAN DE GRAISSAGE ET D'ENTRETIEN	Après 5 heures	Toutes les 20 heures
MOTEUR		
Vidanger moteur, changer filtre, nettoyer pré filtre et changer si nécessaire	●	●
Nettoyer aimant du bouchon de vidange	●	●
Remplacer bougie (après 50 heures)		
Vérifier jeu aux soupapes, régler	●	●
Vérifier serrage vis fixation moteur	●	●
INJECTION		
Nettoyer venturi		●
ACCESSOIRES		
Vérifier étanchéité circuit de refroidissement	●	●
Vérifier étanchéité et fixation échappement	●	●
Vérifier état, souplesse et position du câble, régler, graisser	●	●
Vérifier niveau dans maître-cylindre d'embrayage	●	●
Nettoyer filtre à air et boîtier	●	●
Vérifier état et position des fils électriques		
Vérifier fonctionnement circuit électrique (code/phare, stop, clignotants, témoins, éclairage compteur, klaxon, commodos)	●	●
FREINS		
Vérifier niveau liquide de frein, épaisseur des plaquettes, disques	●	●
Vérifier état et étanchéité durites de frein	●	●
Vérifier état, course à vide pédale et levier de frein, régler	●	●
Vérifier serrage vis circuit de frein et disques	●	●
PARTIE - CYCLE		
Vérifier fonctionnement et étanchéité fourche et amortisseur	●	●
Nettoyer les cache-poussière	●	●
Purger les bras de fourche	●	●
Vérifier serrage général de la visserie	●	●
Vérifier serrage général de la visserie	●	●
ROUES		
Vérifier tension des rayons et voile des jantes	●	●
Vérifier état et pression des pneus	●	●
Vérifier état chaîne, pignon, couronne, guides, tension chaîne	●	●
Graisser la chaîne	●	●
Vérifier le jeu des roulements de roues	●	●

PLAN D'ENTRETIEN

ENTRETIEN ANNUEL

TRAVAUX D'ENTRETIEN IMPORTANTS RECOMMANDÉS POUVANT ÊTRE DEMANDÉS EN SUPPLÉMENT	Au moins 1X par an
Fourche	●
Amortisseur	●
Nettoyer et graisser roulements de direction et caches	●
Remplacer la fibre de verre du silencieux	●
Traiter les raccords et contacteurs électriques avec un aérosol protecteur	●
Remplacer le liquide de frein	●

VÉRIFICATIONS ET TRAVAUX D'ENTRETIEN IMPORTANTS À EFFECTUER PAR LE PILOTE	Avant chaque utilisation	Après chaque utilisation
Niveau d'huile	●	
Vérifier niveau liquide de frein	●	
Vérifier état des plaquettes de frein	●	
Vérifier fonctionnement de l'éclairage	●	
Vérifier fonctionnement de l'avertissement sonore	●	
Graisser câbles / gaz		●
Purger régulièrement les bras de fourche		●
Sortir régulièrement les cache-poussière, nettoyer		●
Nettoyer chaîne, graisser, vérifier tension, régler si nécessaire		●
Nettoyer filtre à air et boîtier		●
Vérifier état des pneus et pression	●	
Vérifier niveau liquide de refroidissement	●	
Vérifier étanchéité durites d'essence	●	
Vérifier état de toutes les commandes	●	
Vérifier freinage	●	●
Passer produit anticorrosion Protecteur sur pièces nues (exceptés freins et échappement)		●
Mettre Protecteur sur contacteur et bouton éclairage		●
Vérifier régulièrement serrage tous écrous, vis, colliers		●

⚠ ATTENTION

Vérifier le serrage des vis de votre moto après la première sortie / les premières heures d'utilisation.

En usage compétition il faut faire la révision des 20 heures après chaque course!

Il ne faut pas dépasser la révision de plus de 2 heures.

Les révisions dans les ateliers sherco ne remplacent pas les contrôles et l'entretien par le pilote !

PLAN D'ENTRETIEN

VÉRIFICATIONS ET TRAVAUX D'ENTRETIEN IMPORTANTS DEVANT ÊTRE EFFECTUÉS PAR UN ATELIER SHERCO

Usage compétition	Toutes les 10h	Toutes les 20h	Toutes les 40h	Toutes les 80h	Toutes les 80h
Usage loisir	Toutes les 20h	Toutes les 40h		Toutes les 80h	Toutes les 120h
Contrôler l'usure des disques d'embrayage		●	●	●	
Contrôler la longueur des ressorts d'embrayage		●	●	●	
Vérifier que la noix d'embrayage ne soit pas marquée			●	●	
Vérifier que la cloche d'embrayage ne soit pas marquée			●	●	
Contrôler l'usure du cylindre et du piston			●	●	
Remplacer le piston			●	●	
Contrôler l'usure de la gorge du clip d'axe de piston (à l'oeil)			●	●	
Contrôler l'usure des arbres à cames (à l'oeil)			●	●	
Contrôler l'usure des coupelles			●	●	
Contrôler l'usure des guides de soupapes			●	●	
Remplacer les soupapes				●	
Remplacer les ressorts de soupapes				●	
Vérifier le fonctionnement du tendeur de chaîne de distribution			●	●	
Contrôler le faux-ronde en bout d'embellage			●	●	
Remplacer les roulements de vilebrequin			●	●	
Contrôler l'usure totale de la boîte (pignons, roulements, fourchettes)			●	●	
Contrôler la longueur du ressort du clapet de décharge			●	●	
Remplacer la laine de roche du silencieux d'échappement	●	●	●	●	
Contrôler la longueur de la chaîne de distribution			●	●	
Contrôler les paliers des arbres à cames					
Remplacement kit bielle					●

COUPLES DE SERRAGE

COUPLES SERRAGE PARTIE CYCLE	Dimension	Frein filet	Frein filet
Vis bouton arrêt d'urgence	M3	3Nm	
Autre ecrou chassis	M4	7Nm	
Autre vis chassis	M4	7Nm	
Ecrou de rayon	M4	5Nm	
Vis Batterie (Factory)	M4	7Nm	
Vis capot corps injection	M4	3Nm	
Vis capot maître-cylindre	M4	7Nm	
Vis capteur T map	M4	5Nm	
Vis de compteur	M4	5Nm	Bleu
Vis feu arrière	M4	1Nm	Bleu
Vis protection de cadre	M4	2Nm	
Autre ecrou chassis	M5	7Nm	
Autre vis châssis	M5	7nm	
Ecrou support filtre à aire	M5	10Nm	
Plaque retour béquille	M5	7Nm	Bleu
Vis actuateur ralentit	M5	8Nm	
Vis bavette de filtre	M5	7Nm	Bleu
Vis capteur TPS	M5	8Nm	
Vis commande de Gas	M5	10Nm	
Vis commutateur éclairage	M5	7Nm	
Vis embout pédale de frein	M5	7Nm	Bleu
Vis purge aire fourche	M5	3Nm	
Vis régulateur	M5	8Nm	Bleu
Vis support durite frein	M5	7Nm	Bleu
Vis support injecteur	M5	8Nm	Bleu
Vis support protège mains	M5	10Nm	
Vis vase expansion	M5	10Nm	Bleu
Autre ecrou chassis	M6	10Nm	
Autre vis châssis	M6	10Nm	
Ecrou cosse démarreur	M6	7Nm	
Vis Batterie (Racing)	M6	10Nm	
Vis Db killer	M6	10Nm	
Vis de support compteur	M6	10Nm	Bleu
Vis garde boue avant	M6	12Nm	Bleu
Vis guide chaîne	M6	12Nm	Bleu
Vis inférieur sabot	M6	8Nm	Bleu
Vis maître-cylindre arrière	M6	8Nm	
Vis maître-cylindre embrayage	M6	10Nm	
Vis maître-cylindre frein avant	M6	10Nm	
Vis ouï radiateur (Réservoir)	M6	3Nm	

COUPLES DE SERRAGE

COUPLES SERRAGE PARTIE CYCLE	Dimension	Frein filet	Frein filet
Vis patin guide chaîne	M6	8nm	Bleu
Vis protection chaîne	M6		
Vis protection fourche	M6	8Nm	Bleu
Vis protection pignon chaîne	M6	12Nm	Bleu
Vis réglage butée pédale de frein	M6	8Nm	
Vis réglage jeu pédale de frein	M6	8Nm	
Vis relais cosse relais démarreur	M6	6Nm	
Vis sélecteur	M6	12Nm	Bleu
Vis Support bavette	M6	12Nm	Bleu
Vis verrouillage selle	M6	10Nm	Bleu
Autre écrou châssis	M8	25Nm	
Autre vis châssis	M8	25Nm	
Écrou de valve	M8	8Nm	
Écrou Gripster	M8	12Nm	
Écrou supérieur boucle arrière	M8	25Nm	
Écrou tendeur de chaîne	M8	25Nm	
Vis bride guidon	M8	20Nm	Graisse cuivre
Vis couronne	M8	30Nm	
Vis de butée direction	M8	25Nm	Bleu
Vis disque frein	M8	35Nm	Rouge
Vis étrier de frein avant	M8	25Nm	Graisse cuivre
Vis guide chaîne cadre	M8	25Nm	Bleu
Vis inférieur boucle arrière	M8	25Nm	Bleu
Vis pied de fourche	M8	20Nm	Graisse cuivre
Vis pincement colonne de direction	M8	25Nm	Graisse cuivre
Vis purge étrier avant	M8	10Nm	
Vis roulette guide chaîne	M8	25Nm	Bleu
Vis support culasse	M8	30Nm	Bleu
Vis té inférieur fourche	M8	12Nm	Graisse cuivre
Vis té supérieur fourche	M8	17Nm	Graisse cuivre
Autre écrou châssis	M10	25Nm	
Autre vis châssis	M10	25Nm	
Axe moteur	M10	60Nm	
Axe pied d'amortisseur	M10	50Nm	
Axe supérieur amortisseur	M10	50Nm	
Écrou béquille	M10	25Nm	
Vis banjo durite frein	M10	25Nm	
Vis pédale de frein	M10	25Nm	
Vis pontet	M10	40Nm	Rouge
Axe biellette Delta	M12	50Nm	

COUPLES DE SERRAGE

COUPLES SERRAGE PARTIE CYCLE	Dimension	Valor (Nm)	Bloqueo del hilo
Axe biellette H	M12	50nm	
Axe châssis biellette H	M12	50Nm	
Vis Sonde lambda	M12	30Nm	
Axe bras oscillant	M16	100Nm	
Ecrou axe roue avant	M20	60Nm	Graisse cuivre
Vis colonne de direction	M20	30Nm	
Ecrou roue arrière	M24	100Nm	Graisse
Vis guide durite	Parker	2Nm	
Vis interrupteur phare (Racing)	Parker	2nm	
Vis pare main	Parker	3Nm	
Vis support bavette	Parker	3Nm	
Vis ventilateur	Auto-perforante	3nm	
Collier de serrage		7Nm	

COUPLES SERRAGE PARTIE MOTOR	Dimension	Valor (Nm)	Bloqueo del hilo
Autre ecrou moteur	M5	7Nm	
Autre vis moteur	M5	7Nm	
Vis de capteur de régime moteur	M5	7Nm	Rouge
Vis de stator	M5	7Nm	Rouge
Vis décompresseur	M5	8Nm	Bleu
Vis du couvercle pompe à huile	M5	7Nm	Bleu
Vis plaquette blocage roulement	M5	8Nm	Bleu
Ecrou de bride d'échappement	M6	10Nm	
Ecrou de turbine pompe à eau	M6	10Nm	Bleu
Ecrou extérieur culasse	M6	10Nm	Bleu
Goujon culasse	M6	10Nm	Rouge
Goujon de bride d'échappement	M6	10Nm	Rouge
Autre ecrou moteur	M6	10Nm	
Autre vis moteur	M6	10Nm	
Vis couvre culasse	M6	10Nm	Graisse
Vis cylindre récepteur embrayage	M6	10Nm	Graisse
Vis de carter allumage	M6	10Nm	Graisse
Vis de carter embrayage	M6	10Nm	Graisse
Vis de carter moteur	M6	10Nm	Graisse
Vis de couvercle pompe à eau	M6	10Nm	Graisse
Vis de démarreur électrique	M6	10Nm	Graisse
Vis doigt de verrouillage sélection	M6	10Nm	Bleu
Vis étoile de sélection	M6	10Nm	Bleu
Vis palier arbre à came	M6	10Nm	Graisse

COUPLES DE SERRAGE

COUPLES SERRAGE PARTIE MOTOR	Dimension	Valor (Nm)	Bloqueo del hilo
Vis patin guide distribution	M6	10Nm	Bleu
Vis patin tendeur de distribution	M6	10Nm	Rouge
Vis ressort embrayage	M6	10Nm	
Vis tendeur de distribution	M6	10Nm	Graisse
Vis vidange liquide refroidissement	M6	7Nm	Graisse
Autre ecrou moteur	M8	10Nm	
Autre vis moteur	M8	10Nm	
Centrifugeur huile	M8	Filetage inversé	Bleu
Vis obturateur tendeur de distribution	M8	10Nm	
Autre ecrou moteur	M10	25Nm	
Autre vis moteur	M10	25Nm	
Bouchon de regard point mort haut	M10	10Nm	Graisse
Bougie allumage	M10	15Nm	Graisse cuivre
Vis de culasse	M10	1er passe 15Nm 2eme passe 30Nm 3eme passe 50 Nm	Graisse
Ecrou allumage	M12	80Nm	Bleu
Sonde de température d'eau	M12	20Nm	Jaune
Vis bouchon magnétique vidange	M12	15Nm	Graisse
Ecrou balancier équilibrage	M14	60Nm	Bleu
Vis obturateur régulateur pression d'huile	M14	15Nm	Graisse
Crépine compartiment boîte de vitesses	M18	25Nm	Graisse
Crépine compartiment vilebrequin	M18	25Nm	Graisse
Ecrou cloche d'embrayage	M18	80Nm	Bleu
Ecrou pignon primaire/vilebrequin	M20	120Nm	Bleu
Raccord d'eau	M20	15Nm	Jaune
Vis couvercle filtre à huile	M24	15Nm	Graisse
Bouchon de carter d'allumage	M27	15Nm	Graisse

GARANTIE

GARANTIE

INFORMATION DU VÉHICULE

VÉHICULE :

VIN :

N° MOTEUR :

CLIENT :

ADRESSE :

CODE POSTAL :

PAYS :

DATE :

VENDEUR :

Cachet du concessionnaire.

GARANTIE

MODALITÉS DE LA GARANTIE CONTRACTUELLE

SHERCO MOTORCYCLES accorde une garantie contractuelle pouvant varier de un mois à deux ans en fonction du modèle. La durée de celle-ci vous sera indiquée par votre revendeur en accord avec les conditions de garanties.

Les conditions et couvertures de cette garantie contractuelle sont détaillées ci-après.

ENREGISTREMENT DU VEHICULE :

Le jour de la livraison de la moto, le concessionnaire et le client s'engagent à remplir le présent carnet ainsi que la fiche de réception du véhicule. Le véhicule devra ensuite être enregistré par le concessionnaire sur le site internet dédié. Aucune garantie ne sera acceptée si le véhicule n'a pas été enregistré.

En cas de revente du véhicule, la garantie contractuelle est transférable au nouveau propriétaire par le biais de ce carnet.

OBTENTION DE PRESTATIONS AU TITRE DE LA GARANTIE CONTRACTUELLE :

Toute question concernant la garantie est à voir directement avec votre concessionnaire.

Toutes les réparations couvertes par la garantie doivent être confiées à un concessionnaire agréé **SHERCO**. Lors d'une demande de prise en charge sous garantie, présenter ce carnet à votre concessionnaire.

SHERCO MOTORCYCLES suggère de s'adresser à votre concessionnaire qui a vendu le véhicule ; cependant, tous les concessionnaires agréés **SHERCO** peuvent effectuer des réparations sous garantie.

CONDITIONS D'OBTENTION DE LA GARANTIE CONTRACTUELLE

Toute demande de prise en charge au titre de la garantie contractuelle est soumise au respect des procédures et intervalles d'entretien détaillés dans ce carnet et dans le manuel du propriétaire. Ce carnet dument rempli, ainsi que les factures sont les justificatifs d'entretien du véhicule.

Les justificatifs (factures) détaillant les opérations effectuées seront indispensables pour bénéficier de la garantie contractuelle accordée par **SHERCO MOTORCYCLES**.

INFORMATIONS :

Il est recommandé d'effectuer les entretiens auprès d'un concessionnaire agréé **SHERCO** car lui seul dispose de l'outillage spécifique et informations techniques permettant un entretien adéquat.

L'utilisation de pièce d'origine **SHERCO** uniquement garantira la validité de la garantie contractuelle.

L'entretien préconisé ne dispense en aucun cas l'utilisateur d'effectuer certains contrôles quotidiens (se reporter au manuel du propriétaire).

En cas d'anomalie, contacter votre concessionnaire dans les meilleurs délais. Il appartient au propriétaire du véhicule de prendre toutes les précautions et disposition pour éviter d'autres dommages. Tout dommage indirect résultant de la poursuite de l'utilisation du véhicule après identification d'un problème ne sera pas couvert par la garantie contractuelle.

COUVERTURE DE LA GARANTIE CONTRACTUELLE

Est exclus de la garantie, tout frais de transport aller-retour chez le concessionnaire, frais de logement ou de repas, frais de dépannage ou livraison et la perte de l'usage du véhicule.

Cette garantie ne couvre pas les dommages accidentels, les catastrophes naturelles, incendies, elle ne couvre pas non plus toute autre cause qui échappe au contrôle de **SHERCO MOTORCYCLES**.

Ne sera pas couvert par la garantie contractuelle, tout dommage causé par des modifications qui auraient pour but d'augmenter la puissance moteur, une mauvaise lubrification due à de mauvais réglages de carburateur, un montage de pièce ou d'accessoire non vendu par **SHERCO MOTORCYCLES**, l'utilisation de lubrifiants ou de liquides non recommandés par **SHERCO MOTORCYCLES** et le non-respect des procédures d'entretien périodique et journaliers.

Ne relève pas de la garantie contractuelle, les travaux d'entretien et de maintenance, le remplacement des pièces d'usure, les phénomènes esthétiques n'affectant pas le bon fonctionnement du véhicule, les imperfections de surface liées aux contraintes extérieures (chaleur, froid...) et au vieillissement, les vibrations et bruits liés au fonctionnement du véhicule, le remplacement des pièces dans le cadre des évolutions de conception.

LIMITATION DE LA GARANTIE ET RECOURS :

La garantie ne fournit aucune couverture pour les produits de consommation, pièces d'usure, les produits en contact des surfaces de frottement, ou exposées aux intempéries.

SHERCO MOTORCYCLES n'assume aucune responsabilité envers quiconque pour les dommages directs ou indirect de quelque nature que ce soit couverts par toute autre garantie expresse ou implicite ou résultant de tout autre contrat, d'une négligence ou d'un usage abusif quel qu'il soit.

CONTROLE ET ENTRETIEN

Contrôle annuel minimum obligatoire

Pour vous assurer une conduite en parfaite sécurité et vous permettre de profiter pleinement de votre moto, un contrôle annuel minimum est à réaliser (se reporter au manuel du propriétaire).

Périodicité des entretiens

La périodicité des entretiens a été définie en fonction d'une utilisation moyenne. Pour les véhicules soumis à une conduite extrême, les entretiens doivent être réalisés plus fréquemment.

Définition conduite extrême

- Utilisation prolongée à haut régime
- Utilisation prolongée à basse vitesse
- Cours trajets par temps froid
- Utilisation en environnement poussiéreux ou salin

Veillez présenter ce carnet à chaque entretien afin que le concessionnaire appose son cachet et les informations relatives à la révision.

GARANTIE

Date :

KM / Heures :

Cachet concessionnaire & signature.

N° enregistrement entretien Sherconetwork®. - www.sherconetwork.com

Entretien réalisé :

PROCHAIN ENTRETIEN :

GARANTIE

Date :

KM / Heures :

Cachet concessionnaire & signature.

N° enregistrement entretien Sherconetwork® - www.sherconetwork.com

Entretien réalisé :

PROCHAIN ENTRETIEN :

GARANTIE

Date :

KM / Heures :

Cachet concessionnaire & signature.

N° enregistrement entretien Sherconetwork®. - www.sherconetwork.com

Entretien réalisé :

PROCHAIN ENTRETIEN :

GARANTIE

Date :

KM / Heures :

Cachet concessionnaire & signature.

N° enregistrement entretien Sherconetwork® - www.sherconetwork.com

Entretien réalisé :

PROCHAIN ENTRETIEN :

GARANTIE

Date :

KM / Heures :

Cachet concessionnaire & signature.

N° enregistrement entretien Sherconetwork®. - www.sherconetwork.com

Entretien réalisé :

PROCHAIN ENTRETIEN :

GARANTIE

Date :

KM / Heures :

Cachet concessionnaire & signature.

N° enregistrement entretien Sherconetwork® - www.sherconetwork.com

Entretien réalisé :

PROCHAIN ENTRETIEN :

INDEX

■ FRANÇAIS

p. 4

■ ENGLISH

p. 80

■ ESPAÑOL

p. 156

■ DEUTSCH

s. 232

SHERCO

SHERCO

We want to thank you for the trust that you have placed in us by purchasing this product.

- You are now the owner of a **SHERCO 250-300 SEF**. All the pleasures of driving are promised to you if you follow the advice and instructions that **SHERCO** has set in this manual, and ride it in compliance with the applicable traffic laws.
- This manual explains the operation, inspection, basic maintenance and focus of your **SHERCO**. If you have any questions about this manual or your machine, you should contact your **SHERCO** dealer: www.sherco.com / under «Dealers».
- Be sure to carefully read this manual in its entirety before using your machine.
- To keep your **SHERCO** in perfect condition for many years, perform all of the care and maintenance described in the manual.

(The vehicle you purchased may differ slightly from the vehicle presented in this manual.)
- **SHERCO** reserves the right to make changes without providing notice.

SERIAL NUMBER REGISTRATION

Save the serial numbers of the vehicle in a safe location

Dealer stamp.

Frame number (📖 p.87)

Type and serial number of the motor (📖 p.87)

SUMMARY

Technical Specifications	82	Adjusting the clutch lever	118
Description of the vehicle	86	Checking the clutch fluid level	119
Location of the serial numbers	87	Removing the rear shock	120
Control devices and controls	88	Reinstalling the rear shock	120
Hand operated controls: Clutch lever, front brake lever and control switches	88	Wheels, tires	121
Foot controls: gear selector, side stand, rear brake	91	Removing the front wheel	121
Motorcycle computer instructions	92	Reinstalling the front wheel	121
Opening and closing the fuel tank	96	Removing the rear wheel	122
Riding the motorcycle	97	Reinstalling the rear wheel	122
Safety information	98	Checking the tire pressure	123
Cooling System	99	Checking for wear and damage	124
Servicing the cooling system	99	Cheching spoke tension	124
Draining the coolant	100	Brakes	125
Filling the coolant	101	Checking the front brake lever adjustment	125
Motor settings	102	Adjusting the front brake lever	125
Checking the play in the throttle cable	102	Checking the front brake fluid level	125
Motor maintenance	103	Filling the front brake reservoir with brake fluid	126
Checking the engine oil level	103	Adjusting the position of the rear brake pedal	126
Draining the engine oil and removing the oil filter	104	Checking the travel of the rear brake pedal	126
Refilling the engine whit oil	105	Adjusting the travel of the rear brake pedal	127
Adjusting the chassis	106	Checking the rear brake fluid level	127
Handlebar position	106	Filling the rear brake reservoir with brake fluid	127
Adjusting the steering angle	107	Removing the front and rear brake pads	128
Basic setting of the chassis according to the rider weight ...	107	Checking the condition of the brake pads	128
Setting the fork compression	108	Reinstalling the front and rear brake pads	128
Fork rebound adjustment	108	Electrical system maintenance	129
Adjusting the rear shock low-speed compression setting ...	109	Removing the battery	129
Adjusting the rear shock high-speed compression setting ...	109	Reinstalling the battery	130
Rebound damper	110	Charging the battery	130
Setting the rear shock sag	110	Replacing the main fuse	131
Setting the riding sag	110	Replacing the fuse for the lights	131
Rear shock Kayaba	111	Removing the headlight housing	131
Changing the shock spring	111	Reinstalling the headlight housing	132
Chassis maintenance	112	Replacing the headlight bulb or the pilot lamp	132
Removing the seat	112	Adjusting the headlight beam	133
Reinstalling of the seat	112	Replacing the motorcycle computer battery	133
Removing the air filter	112	Washing and storage	134
Cleaning the air filter	113	Washing the bike	134
Reinstalling the air filter	113	Storing the bike	134
Removing the fuel tank	114	Recommissioning after storage	134
Reinstalling the fuel tank	115	Maintenance schedule	135
Purging the air from the forks	116	Tightening torques	138
Cleaning the fork dust seals	116	Warranty	143
Checking the play of the steering head bearings	116		
Adjusting the steering head bearing play	117		
Cleaning the chain	117		
Checking the chain tension	117		
Adjusting the chain tension	118		

TECHNICAL SPECIFICATIONS

DIMENSIONS

Overall length	2260 mm
Overall width	820 mm
Seat height	950 mm
Wheelbase	1480 mm
Ground clearance	355 mm

MOTOR	250 SEF	300 SEF
Type	Single cylinder 4 stroke liquid cooled	
Displacement	249,3 cc	303,7 cc
Bore / Stroke	78mm X 52,2mm	84mm X 54.8mm
Compression ratio	13.35 : 1	12.72 : 1
Distribution	4 valves DOHC chain drive	
Starting System	Electric starter	
Intake valve diameter	31 mm	
Exhaust valve diameter	26 mm	
Intake valve cold clearance	0.15-0.2mm	
Exhaust valve cold clearance	0.2-0.25mm	
Spark plug	NGK CR8EK	
Spark plug gap	0.7 mm	
Electronic injection	SYNERJECT	
Alternator	12V, 220W	
Engine oil	1 litre SAE 5w40	

TRANSMISSION	250 SEF	300 SEF
Type	Manual	
Embrayage	Multi disc clutch in oil bath, hydraulically operated	
Transmission primaire	21 : 70	
Boîte	6 speed	
Transmission secondaire	13X49	13X48

TECHNICAL SPECIFICATIONS

CHASSIS

Frame	Semi-perimeter CrMo steel with aluminum subframe
Fork	KAYABA USD Ø48mm Closed cartridge (Factory) KAYABA USD Ø48mm Open cartridge (Racing)
Rear suspension	KAYABA suspension with separate cylinder
Travel front/rear	300/330mm
Front brake disc	Disque Ø260mm
Rear brake disc	Disque Ø220mm
Disc brakes wear limit	2.7mm avant et 3.6mm back
Front tire	90/90-21"
Rear tire	140/80-18"
Pressure off-road front / rear	0,9 bar
Fuel tank capacity with reserve	9.7L with 1L of reserve
Fuel requirement	Unleaded gasoline with an octane index of at least 95

ELECTRICAL EQUIPMENT

Battery	BS BSLi-02 (Factory)	12V 2Ah
	Yuasa YTX5 LBS (Racing)	12V 4Ah
Headlight	S2	12V 35/35W
Pilot	W5W	12V 5W
Rear tail / stop	LED	
Flasher	R10W	12V 10W
Speedometer battery	CR 2032	Battery voltage: 3V
Plate light	W5W	12V 5W

ADJUSTMENTS - KAYABA USD (FACTORY) Ø48MM

Compression	Comfort	20 clicks back
	Standard	12 clicks back
	Sport	8 clicks back
Rebound	Comfort	18 clicks back
	Standard	12 clicks back
	Sport	10 clicks back
Spring stiffness	Rider weight: 65-75kg	4.0N/mm
	Rider weight: 75-85kg	4.2N/mm (original)
	Rider weight: 85-95kg	4.4N/mm
Type of oil	KAYABA 01M	345 CC

TECHNICAL SPECIFICATIONS

ADJUSTMENTS - KAYABA USD (RACING) Ø48MM

Compression	Comfort	18 clicks back
	Standard	14 clicks back
	Sport	12 clicks back
Rebound	Comfort	14 clicks back
	Standard	12 clicks back
	Sport	10 clicks back
Spring stiffness	Rider weight: 65-75kg	4.0N/mm
	Rider weight: 75-85kg	4.2N/mm (original)
	Rider weight: 85-95kg	4.4N/mm
Type of oil	KAYABA 01M	345 cm ³
Oil level measurement (fork compressed and spring removed) from the top of the fork tube		120 mm

ADJUSTMENTS - KAYABA SHOCK ABSORBER

Compression	Comfort	20 clicks back
	Standard	14 clicks back
	Sport	12 clicks back
Rebound	Comfort	2,5 turns back
	Standard	1,5 turns back
	Sport	1 turn back
Preload	Comfort	15 clicks back
	Standard	13 clicks back
	Sport	11 clicks back
Spring stiffness	Rider weight: 65-75kg	46N/mm
	Rider weight: 75-85kg	48N/mm (original)
	Rider weight: 85-95kg	50N/mm

TECHNICAL SPECIFICATIONS

CLEANING PRODUCTS AND CONSUMABLES		
Engine oil	SAE 5W40	Motul® 300V 4T Off Road
Coolant		Motul® Motocool Factory Line -35°C
Brake Fluid	DOT 4	Motul® RBF 700 DOT 4
Fork oil	KAYABA 01M	
Shock oil	KAYABA K2C	
Aerosol chain lube		Motul® C3 Chain Lub Off Road
Air filter cleaner		Motul® A1 Air Filter Clean
Air filter lubricant		Motul® A2 Air Filter Oil
Plastic cleaner		Motul® E9 Wash & Wax Spray
Wheel Cleaner		Motul® E3 Wheel Clean
Disc brake Cleaner		Motul® P2 Brake Clean
Universal lubricant		Motul® P4 EZ Lub

DESCRIPTION OF THE VEHICLE

Right side

- 1 - Rear turn signals.
- 2 - Seat.
- 3 - Rear brake pedale.
- 4 - Tank.
- 5 - Front turn signals.
- 6 - Headlight.



Left side

- 7 - Fuel tank cap.
- 8 - Rear light
(tail / brake light / plate light).
- 9 - Gear selector pedal.



DESCRIPTION OF THE VEHICLE

■ Controls

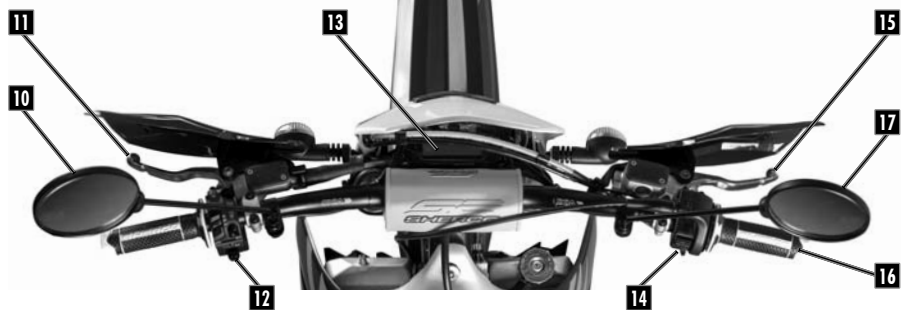

10 - Left mirror.

11 - Clutch lever.

12 - Left switch.

13 - Dashboard.

14 - Right switch.

15 - Front brake lever.

16 - Throttle grip.

17 - Right mirror.

LOCATION OF THE SERIAL NUMBERS

■ Vehicle serial number location



- 1** The serial number of the vehicle is stamped on the right side of the steering tube.

■ Engine serial number location



- 2** The engine serial number is stamped on the left side of the engine housing.

CONTROL DEVICES AND CONTROLS

HAND OPERATED CONTROLS: CLUTCH LEVER, FRONT BRAKE LEVER AND CONTROL SWITCHES

■ Clutch lever

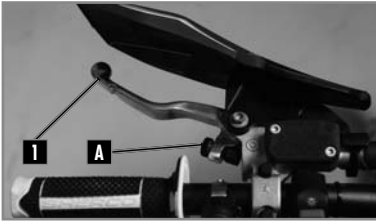

The clutch lever **1** is on the left handlebar and has an adjustment screw **A**.

■ Front brake lever

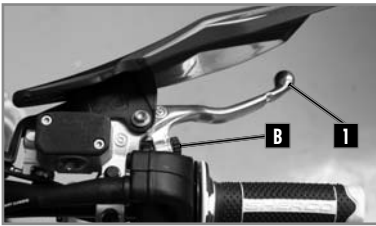

The front brake lever **1** is on the right side of the handlebar and has an adjustment screw **B**.

■ Left switch



- 1** High beam (Headlight)
- 2** Low beam (Headlight)
- 3** Side light (Night-light)
- 4** Horn
- 5** Turn light

■ Light switch On/Off (Racing)



Two possible positions:
Position ON **1** : All lights are on.
Position OFF **2** : All lights are off.

■ Righth switch



- 1** Starter button.
- 2** Injection system mapping selection button.

■ Dashboard



- 1** Dashboard.
- 2** Mode selection button.
- 3** Key switch.

■ Key switch



Available with the homologation kit.
The main switch has two positions:

Position **1**.
The engine is off and can not be started.

Position **2**.
The motor can be started.

■ Turn light switch

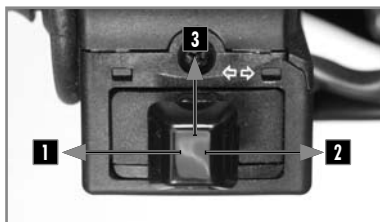

- 1** Left turn position.
- 2** Right turn position.
- 3** Off position.

CONTROL DEVICES AND CONTROLS

KEYLESS system

The bike has a "Keyless" system. It allows the bike to start without a key or ON/OFF switch. It automatically turns on and it turns off after 30 seconds of non-use of the bike. Lithium-ion batteries are far lighter than lead batteries, have a low self-discharge rate, and have more starting power at temperatures over 15 °C (60 °F). At low temperatures, however, the starting power of lithium-ion batteries drops to below that of lead batteries.

Multiple starting attempts may be needed. Press the electric starter button for 5 seconds, and wait 30 seconds between attempts. The pauses are necessary so that the created heat can distribute through the lithium-ion battery and the battery is not damaged.

If the charged lithium-ion battery does not or only weakly turns over the electric starter when temperatures are below 15 °C (60 °F), then the battery is not faulty, but needs to be warmed up internally to increase its starting power (current output). The starting power increases as the battery warms up.

■ Engine emergency stop

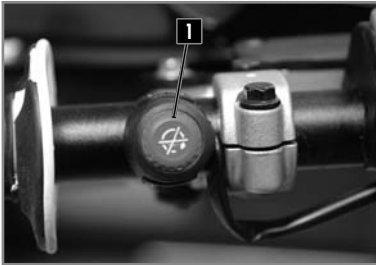

Two possible positions:

The button **1** released:

In this position, the motorcycle can be started.

The button **1** pressed:

the motorcycle is switched off when running and the motorcycle cannot be started.

■ Injection system mapping switch

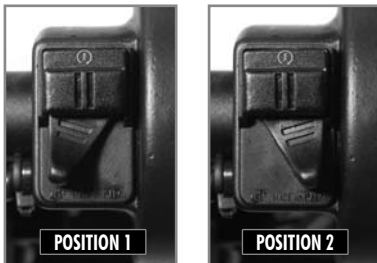

Position **1**. "Soft".

Position **2**. "Hard".

FOOT CONTROLS: GEAR SELECTOR, SIDE STAND, REAR BRAKE

■ Gear selector

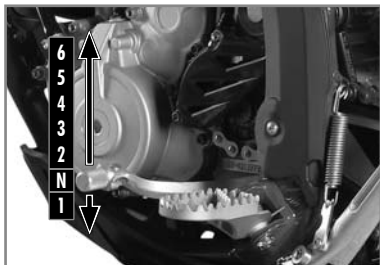

The drawing shows the path of the gear selector for each of the 6 speeds.

■ Footbrake



1 Rear brake pedal.

■ Side stand



Remove the rubber safety latch 1, using your foot on the shaft unfold it until it supports the weight of the bike.

! WARNING

- The stand has a security system which automatically folds the stand when the bike is moved into an upright position.
- The stand is designed to support the weight of the motorcycle only.

CONTROL DEVICES AND CONTROLS

MOTORCYCLE COMPUTER INSTRUCTIONS

! CAUTION

To avoid water water infiltration, respect a minimum distance distance of 20 cm.



Hold buttons 1 et 2:
Setup mode

Button 1:

Change screens 1,2,3

Hold button 1:

Screen 1: DST Adjust
Screen 2: DST2 Adjust

Button 2:

Change screens 1,2,3

Hold button 2:

Screen 1: Reset DST
Screen 2: Reset DST2
Screen 3: Reset MAX/ AVG



Screen 1: Speed, Clock, Distance 1



Screen 2: Speed, Clock, Distance 2



Screen 3: Alternating AVG/MAX speed,
Accumulated run time, ODO



Turn indicator



High beam



Fuel injection (MIL):EFI problem



Low fuel

■ Button mode

The vehicle doesn't need to be switched on.

Left button:

Switch between the three display screens Enter adjustable trip distance mode (DST and DST2)
Allows you to decrement the distance in DST.

Right button:

Allows you to navigate between the different screens
Reset DST/DST2, speed MAX/AVG (hold button 3s)
Allows to increment the distance in DST.



Fig 1 SPD function

SPD function Current speed (screens 1 and 2):

displays the current speed of the vehicle. The speed can be displayed in km/h (default) or mph. (📖 p.99).



Fig 2 MAX speed function

MAX speed (screen 3):

displays the maximum speed since the last reset was performed. The maximum speed can be displayed in km/h (default) or mph. (📖 p. 99).

Reset to 0 → MAX Function → Hold the right Button down for 3seconds → 0 → Reset to 0 done.



Fig 3 AVG function

AVG function Average speed (screen 3):

the average speed of the vehicle since the last reset was performed.

The average speed is displayed in the chosen units, km/h (default) or mph (📖 p.99).

Reset to 0 → AVG Function → Right button down for 3seconds → 0 → Reset to 0 done.



Fig 4 DST function

DST function (screen 1):

displays the mileage traveled by the vehicle since the last reset was performed.

The distance is displayed in the selected units, km/h (default) or mph. (📖 p.99).

Reset to 0 → DST Function → Hold the right. Button down for 3seconds → 0.0 → Reset to 0 done.



Fig 5 DST2 function

DST2 function (screen 1):

displays the mileage traveled by the vehicle since the last reset was performed.

The distance is displayed in the selected units, km/h (default) or mph. (📖 p.99).

Reset to 0 → DST2 Function → Hold the right. Button down for 3seconds → 0.0 → Reset to 0 done.

CONTROL DEVICES AND CONTROLS



Fig 6 Adjustable trip distance function

DST and DST2 can be incremented or decremented by the user.

DST set up (screen 1) → Hold the left Button down for 3 seconds → DST icon will flash → Hold left Button to decrement/ Hold the right Button to increment → back to screen 1.

DST set up (screen 2) → Hold the left Button down for 3 seconds → DST2 icon will flash → Hold left Button to decrement/ Hold the right Button to increment → back to screen 2.



Fig 7 ODO function

ODO function Odometer (screen 3):

displays the total mileage traveled by the vehicle. The total distance is displayed in the selected units, km/h (default) or mph. (p.99).

This information can not be reset to 0.

Beyond 399 999 km (or miles), the counter goes back to 0.



Fig 8 ART function

ART function Accumulated Ride Time (screen 3):

displays the hours of operation of the vehicle.

This information can not be reset to 0.

Until 99h59min → displayed in one minute increments. After 99h59min up to 9999h → displayed in one hour increments. If the unit should reach 9999 hours of accumulated ride time, the display will stop incrementing, and will remain at that number.



Fig 9 Clock function

Clock function (screens 1 et 2):

displays clock information.



Fig 10 Low battery/ Low battery error function

Low battery/ Low battery error function:

→ When the battery voltage drops to less than 2.40V, the LO battery warning will turn on.



→ When the internal battery is critically low, the unit will only display a blinking «LO» icon.

CONTROL DEVICES AND CONTROLS

■ Set up menu

Left and right buttons pressed simultaneously for 3s activates the Set up mode	
Left button	Right button
Toggle between M/H and KM/H settings	
Toggle between 24 Hour et 12 Hour	
Decrement time of day value	Increment time of day value
Decrement maintenance reminder value	Increment maintenance reminder value

→ The meter will automatically advance from one setting option to the next, after 5s of no button activation →

UNIT (Unit type)	LIFE (Wheel circumference)	PPR (Pulse per revolution)	 (Clock format)	 (Clock setup)	 (Maintenance reminder)		
↓ Miles or km Default: km			↓ 12 or 24h Default: 24h	↓ Clock setup	↓ Maintenance reminder setting (in hours)		
Do not modify these settings					Default setting: 5h (first oil change)		
					<table border="1"> <tr> <td>OFF : disabled</td> <td>Set the value</td> </tr> </table>	OFF : disabled	Set the value
OFF : disabled	Set the value						

Maintenance reminder:

Allows user to define a countdown for maintenance operations.

When the maintenance countdown gets to zero, the maintenance icon will appear on the LCD.

Displaying the remaining accumulated ride time :

From main screen → hold the left button down for 3 seconds → the remaining value is displayed → no button activation → automatic return to screen 3.

Note :

If the maintenance reminder is turned off , the information displayed on the screen will be OFF.

Resetting the remaining accumulated ride time :

From main screen, hold the left button down for 3 seconds → the remaining value is displayed → hold the right button down for 3 seconds → the maintenance reminder is reset to zero (will begin the countdown again according to the maintenance interval already chosen in the set up menu).

CONTROL DEVICES AND CONTROLS

OPENING AND CLOSING THE FUEL TANK

■ Fuel



Use only unleaded fuel with an octane index of at least 95.

■ Filler cap



Open: Turn the cap counterclockwise. The opposite direction to the hands of a watch.

Close: Turn the cap clockwise. The same direction as the hands of a watch.

■ Cold engine starting

1. Set the gear selector to neutral.
2. Start the engine by pressing the starter button, without accelerating.
3. Allow the engine to warm up for a few minutes.

■ Hot engine starting

Follow the previous instructions without step 3 .

■ Shifting gears

- The positions of the gear selector are shown on ( p.91).
- To find the neutral position, press the selector down into first gear (a resistance will be felt), then move the selector up slightly.
- Close the throttle before changing gears.
- Engage the lowest gear.
- Partially open the throttle while engaging the clutch.

■ Parking

- Stop the engine with the stop button. The Keyless system will automatically switch off the ignition after 30 seconds of non-use of the bike.

Become familiar with all of the controls and their functions before using the vehicle.

SAFETY INFORMATION

- Do not drive after consuming alcohol.
- Wear a helmet when using the vehicle.
- Keep the machine in good working order and maintain it properly so that it is reliable and safe for use.
- Gasoline is flammable, refuel the motorcycle when the engine is stopped.
- Exhaust fumes are toxic, you should never start the engine in a closed building.
- Always park the vehicle on a flat hard surface, do not park the vehicle on a slope or on soft ground. Always control the balance of the vehicle.
- Check the following every day before riding the motorcycle:

Tires:	Wear and pressure.
Engine oil:	Level (📖 p.103).
Gasoline:	Check the level and make sure there is no leaks.
Transmission chain:	Properly lubed and adjusted (📖 p.118).
Direction of travel:	check for hard spots.
Brakes:	Operation, fluid leakage, brake pad wear (📖 p.125 to p.129).
Throttle:	Proper operation (📖 p.102).
Clutch:	Proper operation (📖 p.118).
Electrical Equipment:	Operation of the horn and lights (📖 p.88 to p.90).
Components (nut, bolts ...):	Verify that all components of the vehicle are properly tightened (📖 138 to p.141).

If you experience a problem with any of the components of the motorcycle, consult the Service and Adjustments section of this manual or contact a Sherco dealer.

COOLING SYSTEM

SERVICING THE COOLING SYSTEM

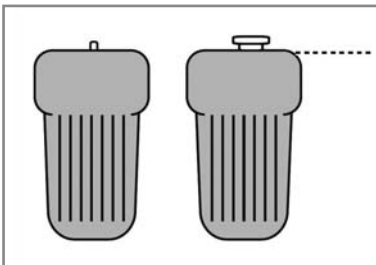

Motorcycle horizontal

⚠ WARNING

- The hot liquid can cause severe injuries.
- The coolant is harmful.
- In case of skin or eye contact, or ingestion, or injury from hot liquid hot liquid: **SEEK MEDICAL ADVICE.**
- Use protective gloves.
- Do not replace the coolant with water or other not approved fluids: it could damage your engine.
- Follow these procedures carefully and always fill the engine with coolant when the engine is cold.

- Place the bike upright on a horizontal surface.
- Remove the cap **1**.

Approved Coolant	Motul® Motocool Factory Line -35°C
------------------	---------------------------------------

- Remove the bleed screw **2**.
- Fill until the liquid comes out without air.

Radiator Bleed screw	M6X8	8Nm
-------------------------	------	-----

Fill the coolant to the top of the radiator.
Replace the cap **1** and check to make sure it is tight.

⚠ ATTENTION

*It is important to follow this procedure.
The lack of fluid, or the presence of a pocket of air left in the radiator can cause serious damage to the engine.*

COOLING SYSTEM



Check the fluid level in the expansion container. The liquid should reach the level on the container where it indicates "LEVEL MIN".

If the level is not correct, unscrew the cap **3**.
Fill with fluid until it reaches the LEVEL MIN mark.

Approved Coolant

Motul® Motocool
Factory Line -35°C

Replace the cap **3**.



DRAINING THE COOLANT



! WARNING

Make sure the motorbike is upright and on level ground.

- Place a container under the bike.
- Remove the cap **1** and screw **2**.
- Allow the coolant to drain.

👁 NOTE

To protect the environment, dispose of the drained liquid to a collection point.

COOLING SYSTEM

FILLING THE COOLANT

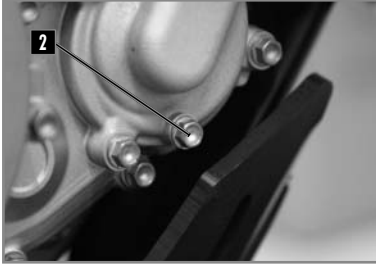

- Replace the bleed screw **2** using a new seal.
- Refill the coolant into the radiator through the cap **1**.

Approved Coolant

Motul® Motocool
Factory Line -35°C

- Fill coolant until is going out from the screw **3**.
- Put the screw **3** back in with a new seal.



Radiator bleed screw

M6X45

8Nm

- Continue filling.
- Fill until the coolant reaches the level (approximately 1.1 liters).
- Put the bike on the side stand and follow the rest of the filling procedure (📖 p.103).
- Replace the cap **1**.



CHECKING THE PLAY IN THE THROTTLE CABLE

■ Checking the throttle cable play

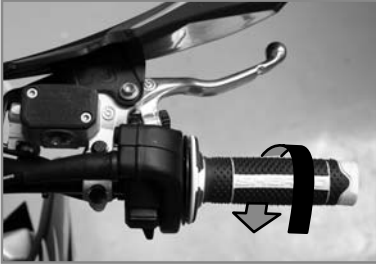

With the handlebars facing straight ahead, check that the throttle twist grip functions properly.

Throttle cable play	2...4mm
---------------------	---------

If the cable play is not correct, adjust the accelerator throttle cable play.. (→ ci-dessous).

Start the bike and let it run at idle. Turn the handlebars and check that the idle speed is constant. If the speed changes, readjust the play in the throttle cable (→ ci-dessous).

■ Adjusting the play in the throttle cable

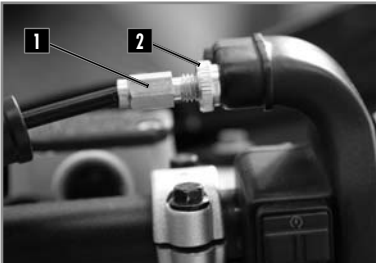

Adjust the tension of the gas cable at the handle with the tensioner **1**.

Loosen locknut **2** and adjust the tension of the cable with the tensioner **1**.

Once the desired play has been reached, tighten the lock nut **2**.

MOTOR MAINTENANCE

CHECKING THE ENGINE OIL LEVEL



- Make sure that the bike is on its two wheels, vertical and on a horizontal surface.
- Check the engine oil level by viewing the sight gage located on the clutch housing **1**.
- Adjust the level according to the diagram shown below.

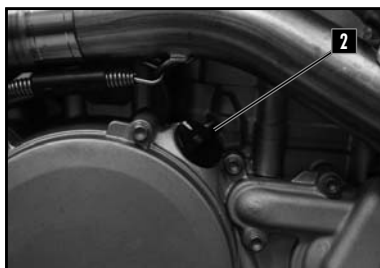

If necessary add oil to achieve the correct oil level:

- Unscrew the engine oil filler cap **2** located on the clutch housing

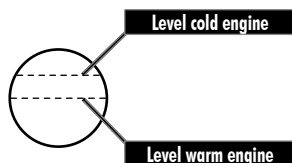

Topping up the engine oil.

Engine Oil	1L	SAE 5W40
------------	----	----------

! WARNING

- Improper oil level can damage your engine.
- Do not use your bike if the level is below the minimum.

MOTOR MAINTENANCE

DRAINING THE ENGINE OIL AND REMOVING THE OIL FILTER

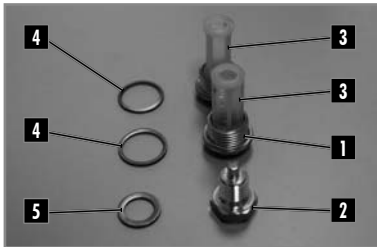

- When draining the oil the engine should be warm.

WARNING

Use protective gloves

- Position the motorcycle upright on a level surface.
- Place a container under the bike to catch the old oil.
- Remove the drain plug **1**.
- Remove the magnetic drain plug **2**.
- Remove the pre-filter **3**.
- Allow the oil to drain.
- Remove the screws **6** and remove the chain guard **7**.

- Unscrew the screws **8** (different lengths) and remove the chain guide **9**.
- Unscrew the oil filter cap **10**.
- Remove the oil filter cover **11**.
- Use a hook to remove the oil filter **11**.
- Let the oil drain.
- Clean the drain plugs **1** and **2** with a degreaser.
- Clean and inspect the pre-filters **3** and change them if necessary.

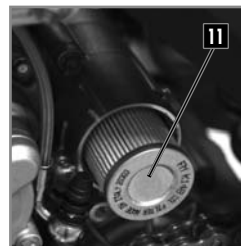

MOTOR MAINTENANCE

REFILLING THE ENGINE WITH OIL



- Lubricate the filter seal.
- Fit a new oil filter **11** .
- Seal to the crankcase (see picture).
- Fit the oil filter **11** cap with a new O-ring.

Oil Filter cap	M45	15Nm
----------------	-----	------

- Install the plug **2** with a new gasket **5** .

Magnetic drain plug	M12	15Nm
---------------------	-----	------



- Install the pre-filters **3** the drain plugs **1** and with new seal **4** .

Drain plug 1	M19	25Nm
---------------------	-----	------

- Remove the engine oil filler cap **2** ( p.103).
- Fill the engine with oil.

Motor oil	1L	SAE 5w40
-----------	----	----------



- Install the engine guard.
- Check the oil level in the sight gage ( p.103).
- Add additional oil if necessary.

NOTE

The oil filter **11** should be replaced at each oil change.

WARNING

To protect the environment, oil, oil filters and used material must be deposited in a collection center and not down the drain or in the wild.



ADJUSTING THE CHASSIS

HANDLEBAR POSITION

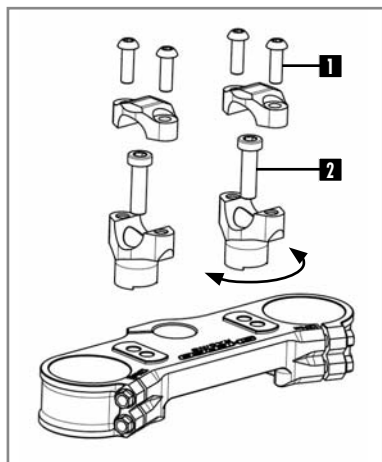
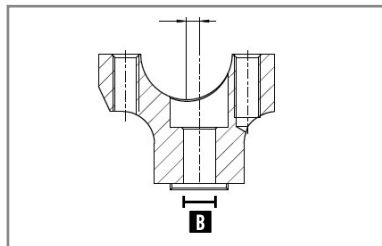
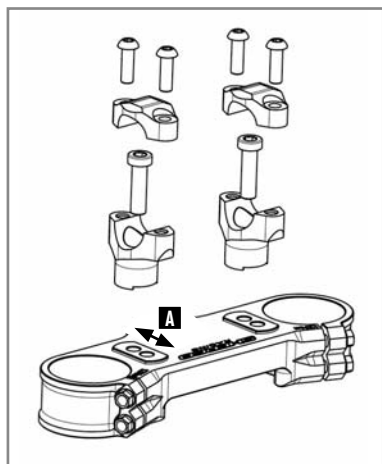

The triple clamps have two holes separated by a distance A.

Distance between holes A	13mm
--------------------------	------

The handlebar clamps are offset by a distance B.

Handlebar offset B	4mm
--------------------	-----

The bike comes standard with the handlebars in the rear most position.

Remove the four screws **1**. Remove the handlebar top clamps and remove the handlebar. Remove the two screws **2**. Remove the lower clamps and place them in the desired position.

Handlebar lower clamp	M10x35	40Nm	Loctite® 243™
-----------------------	--------	------	---------------

Replace the handlebars and top clamps. Replace the four screws **1** and tighten evenly.

Handlebar clamps fixing screws	M8x25	25Nm
--------------------------------	-------	------

The handlebars can be rotated forward and rearward in the clamps.

ADJUSTING THE CHASSIS

ADJUSTING THE STEERING ANGLE



The steering angle can be changed using the set screws located on the bottom of the steering column. Loosen the nut **1** and tighten the screw **2** until you have the steering angle desired. Tighten the nut and do the same operation on the other side.

Steering angle lock nut	M8	20Nm
-------------------------	----	------

BASIC SETTING OF THE CHASSIS ACCORDING TO THE RIDER WEIGHT

If the weight of the rider is above or below the standard, compensate by changing the stiffness of the springs (forks and shock).

Standard weight of the rider (with equipment)	75 to 85kg
-----------------------------------------------	------------

ADJUSTING THE CHASSIS

SETTING THE FORK COMPRESSION



KAYABA RACING



KAYABA FACTORY

Screws **1** determine the behavior of the fork when it is compressed. Turning in the screw clockwise increases the hydraulic force (and vice versa).

Turn screw **1** clockwise to the stop and go back the number of clicks required.

Setting compression KAYABA suspension (Racing)	Comfort	18 clicks
	Standard	14 clicks
	Sport	10 clicks

Réglage de compression KAYABA (Factory)	Comfort	20 clicks
	Standard	12 clicks
	Sport	8 clicks

FORK REBOUND ADJUSTMENT



KAYABA RACING



KAYABA FACTORY

The adjusting screws **2** determine the behavior of the fork when it rebounds. Turning the screws clockwise increases the hydraulic force (and vice versa).

The adjustment screws **2** are located at the end of the lower fork legs.

Turn the screw **2** clockwise to the stop then go back the number of clicks required.

Setting rebound KAYABA (Racing)	Comfort	14 clicks
	Standard	12 clicks
	Sport	10 clicks

Setting rebound KAYABA (Factory)	Comfort	18 clicks
	Standard	12 clicks
	Sport	10 clicks

ADJUSTING THE CHASSIS

ADJUSTING THE REAR SHOCK LOW-SPEED COMPRESSION SETTING



KAYABA

The adjusting screw **1** determines the slow speed behavior of the rear shock (sensitivity). Turning the screw clockwise increases the hydraulic force (and vice versa).

Turn the screw **1** clockwise with a screwdriver until it stops and then turn it back the number of clicks required.

Do not loosen the nut **2**.

REAR SHOCK KAYABA

Low-speed compression setting	Comfort	20 clicks
	Standard	14 clicks
	Sport	12 clicks

ADJUSTING THE REAR SHOCK HIGH-SPEED COMPRESSION SETTING



KAYABA

The adjusting nut **2** determines the high speed behaviour of the rear shock (big hits). Turning the screw clockwise increases the hydraulic force (and vice versa).

Turn the nut **2** clockwise with a socket wrench until it stops and then back the number of clicks required.

Do not loosen the screw **1**.

REAR SHOCK KAYABA

High-speed compression setting	Comfort	2,5 turns
	Standard	1,5 turns
	Sport	1 turn

ADJUSTING THE CHASSIS

REBOUND DAMPER



The adjusting screw **1** determines the Shock rebound behavior. Turning the screw clockwise increases the hydraulic force (and vice versa).

Turn the screw **1** clockwise to the stop then go back the number of clicks required.

REAR SHOCK KAYABA

Rebound damping	Comfort	15 clicks
	Standard	13 clicks
	Sport	11 clicks

SETTING THE REAR SHOCK SAG

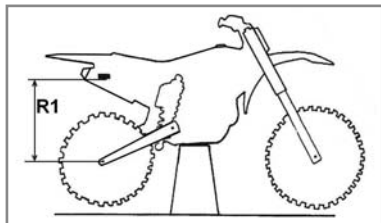

With the bike on an appropriate stand

Measure the dimension R1 between a fixed point on the chassis and the rear axle.

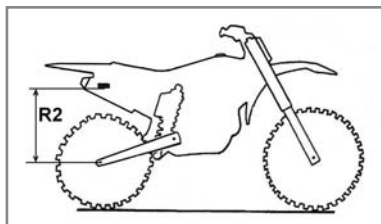

With the bike setting on its wheels

Measure the dimension R2 from the same fixed point on the chassis and the rear axle. The static deflection is the difference between R1-R2.

Static deflection	35mm-40mm
-------------------	-----------

If the static deflection is not correct, adjust the preload of the shock (📖 p.111).

SETTING THE RIDING SAG

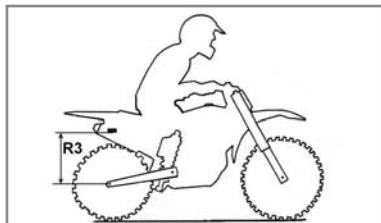

With the rider on the motorcycle

Measure the dimension R3 between the same fixed point on the chassis and the rear axle. The sag is the difference between R1-R3.

Sag	95mm-100mm
-----	------------

If the sag is not correct, change the spring (📖 p.111).

ADJUSTING THE CHASSIS

REAR SHOCK KAYABA

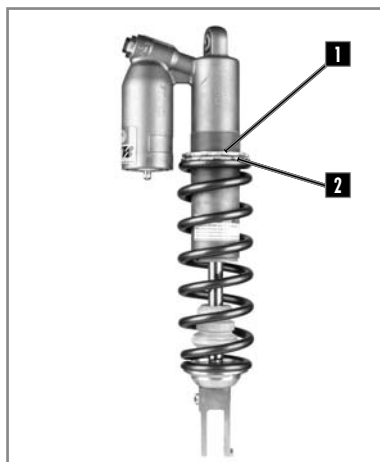

- Remove and clean the rear shock unit (📖 p.120).

Loosen the collar **1**.

Loosen / tighten the red plastic ring **2** depending on the length required.

Indications	Loosening one turn	Decreases the overall length by 4mm.
	Tightening one turn	Increases the overall length by 4mm.

- Tighten the collar **1**.

- Reinstall the shock (📖 p.120)

- Recheck the settings (📖 p.110)

CHANGING THE SHOCK SPRING



- Remove and clean the rear shock unit (📖 p.120).

- Select and install a spring based on your weight.

- Reinstall the shock.

- Adjust the sag (📖 p.110).

- - Adjust the riding sag (📖 p.110).

Spring Rate	KAYABA
Rider Weight (with equipment): 65-75kg	46N/mm
Rider Weight (with equipment): 75-85kg	48N/mm
Rider Weight (with equipment): 85-95kg	50N/mm

CHASSIS MAINTENANCE

REMOVING THE SEAT



Turn the Dzeus fastener **1** a quarter turn counterclockwise to release the saddle.

Remove the seat by pulling it towards the back of the bike.

REINSTALLING OF THE SEAT



Install the saddle by sliding it forward, making sure that the slot **1** in the seat pan engages the post **2** in the tank. The notches **3** in the saddle must pass through the tabs on the subframe **4** that are provided for this purpose.

Lock the Dzeus fastener by turning it a quarter turn clockwise.

REMOVING THE AIR FILTER



The air filter is vital for the smooth operation of your engine. Maintenance is therefore essential.

A dirty air filter reduces the performance of your bike, increases fuel consumption and, at worst, impurities can pass into the engine and cause premature wear.

Remove the seat.

Unscrew the thumb screw **1**.

Remove the filter with the plastic carrier **2**.

Separate the filter from its plastic holder.

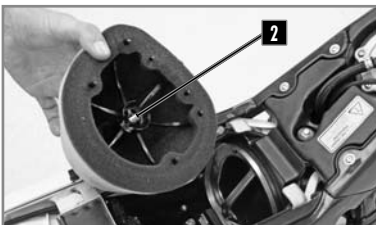

CHASSIS MAINTENANCE

CLEANING THE AIR FILTER

Clean the foam air filter with a special liquid cleaner and let dry.

INFO

Do not clean the air filter with a solvent or gasoline.

Air filter cleaner	Motul® A1 Filter Clean
--------------------	------------------------

INFO

Do not wring out the filter by twisting. Press only. Soak the air filter in an air filter oil.

Air Filter oil	Motul® A2 Air Filter Oil
----------------	--------------------------

If necessary clean the inside of the air box with a cloth.

REINSTALLING THE AIR FILTER

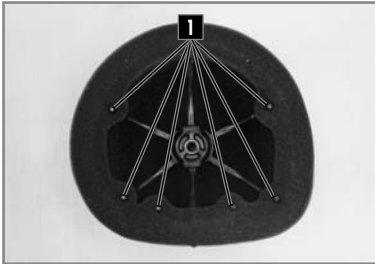

Reposition the filter on its support.
Be sure to engage on all six tabs **1**.
Apply a film of grease on the face of the filter element.

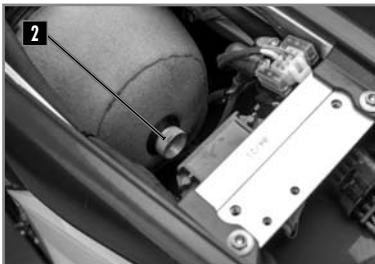

Reinstall the filter and its support by taking special care to make sure it is centered.
Refit the knurled screws **2**.
Check to make sure the air filter is properly seated.
Install the seat ( p.112).

REMOVING THE FUEL TANK

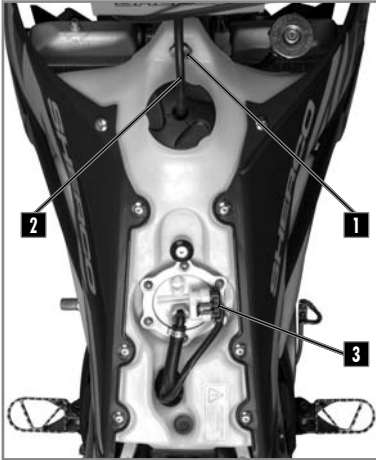

Remove the seat ( p112).

Unscrew the fuel tank fixing screws **1**.

Remove the fuel tank breather hose **2**.

Disconnect the fuel pump electrical connector **3**.

Remove the fuel hose by pressing the connector **4** and pulling on the hose **5**.

Prevent ingress of dirt in the gasoline fuel line.

This can lead to a seizure of the injector.

Unscrew the screws **6** on the right and left radiator panel.

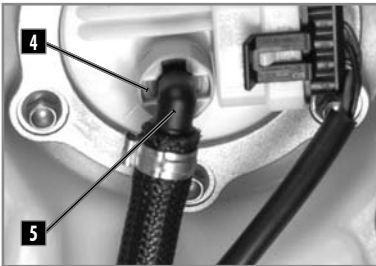

Remove the fuel tank by pulling upwards, provide lateral clearance by slightly moving the radiator panels. Use caution when removing the fuel tank and do not damage any of the fuel hoses or electrical connections.



REINSTALLING THE FUEL TANK

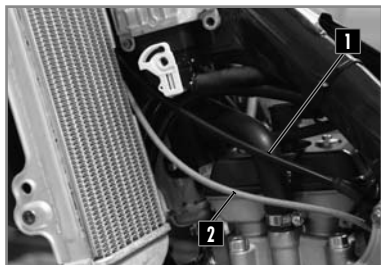

Reassembly of the fuel tank. Be sure to correctly position the throttle **1** and clutch hose **2**.

Locate all of the fuel hoses / electrical connections under the fuel tank well.

Install the tank by moving the radiator guards away from the radiator to provide clearance for the fuel tank and make sure that all of the cables, wires and hoses are free, clear and not pinched. Check the adjustment of the radiator guards in relationship to the fuel tank.

Connect the fuel pump wire **3** and the fuel hose **4**. Install the fuel tank mounting screw along with its rubber insert **1**.

Install the radiator side panel screws **6**.

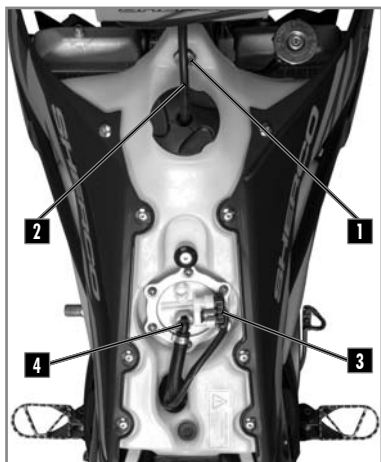

Chassis screws	M6	10Nm
----------------	----	------

Install the fuel tank breather hose.
Reinstall the seat (📖 p.112).



CHASSIS MAINTENANCE

PURGING THE AIR FROM THE FORKS



After some time of operation, the air accumulates under pressure in the fork.

Every 5 to 10 hours (depending on the riding intensity), it should be purged.

With the fork cold and fully extended, loosen and then retighten both fork screws caps **1**.

CLEANING THE FORK DUST SEALS



Place the motorcycle on a suitable stand.

Remove the front wheel (📖 p.121).

Remove the fork protectors. Slide the dust cover down.

Clean and lubricate the dust cover and the fork tube.

Universal lubricant Motul® P4 EZ Lub

Reinstall the dust cover and clean off any left over oil.

Reinstall the fork protection.

Reinstall the front wheel (📖 p.121).

Take the bike off of the stand.

CHECKING THE PLAY OF THE STEERING HEAD BEARINGS



Place the motorcycle on a suitable stand.

Exert a back and forth force on the fork legs.

There should not be any play in the bearings in any direction in the steering bearings.

If there is play and / or resistance, adjust and / or change the bearings.

Adjust the bearing free play (📖 p.117).

Take the bike off of the stand.

CHASSIS MAINTENANCE

ADJUSTING THE STEERING HEAD BEARING PLAY



Place the motorcycle on a suitable stand.

Loosen screws **1** and **2**.

Loosen or tighten the nut **3** to adjust the steering bearing play.

Steering nut	M20	30Nm
--------------	-----	------

Tighten the screws **1**.

Screw top triple clamp	M8x35	17Nm
Screw bottom triple clamp	M8x35	12Nm

Tighten the screws **2**.

Steering column clamp screw	M8x30	25Nm	Loctite® 243™
-----------------------------	-------	------	---------------

Check the play of the steering head bearings. (📖 p.116).
Remove the bike from the stand.

NOTE

The bearings should be greased at least once a year with a good quality grease.

CLEANING THE CHAIN

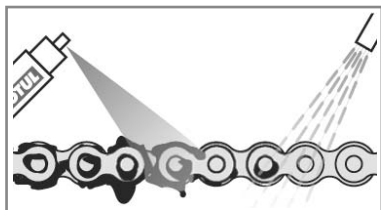

Regularly cleaning the chain considerably increases its service life.

Clean the chain and apply chain lubricant.

Chain Cleaner	Motul® C1 Chain clean
Chain grease	Motul® C3 Chain Lub Off Road

CHECKING THE CHAIN TENSION

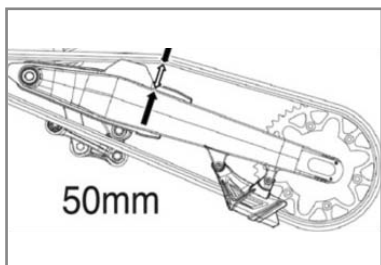

Place the motorcycle on a suitable stand.

Push the chain up and measure the chain movement as shown in the diagram.

Chain tension	50mm...53mm
---------------	-------------

If the chain tension is not correct, see how to adjust the chain (📖 p.118).

Otherwise, remove the bike from the stand.

CHASSIS MAINTENANCE

ADJUSTING THE CHAIN TENSION

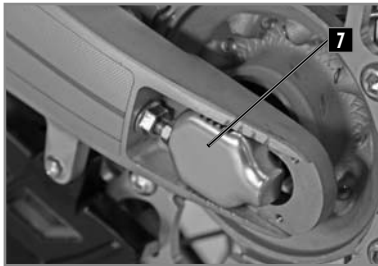
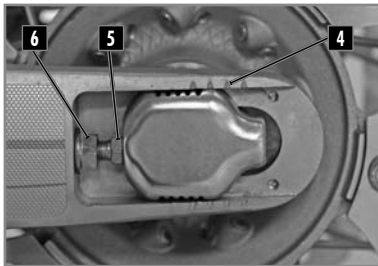
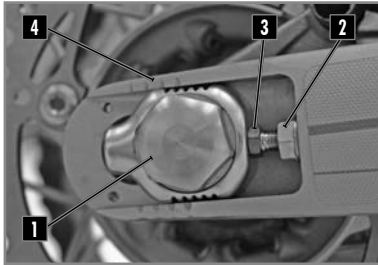

WARNING

Improper chain tension can cause mechanical damage.

Place the motorcycle on a suitable stand.

Loosen nut **1**.

Loosen the nuts **2**.

Loosen or tighten the screws **3** until you have the correct chain tension.

Chain tension	50mm...53mm
---------------	-------------

Monitor the symmetry of the two sides by observing the position of the marks **4**.

Tighten the screws **5**.

Tighten the nut **6**.

Rear axle nut	M24	100Nm
---------------	-----	-------

Remove the bike from the stand.

NOTE

*The sliding piece **7** is designed to accommodate longer chains by turning it 180 degrees.*

ADJUSTING THE CLUTCH LEVER

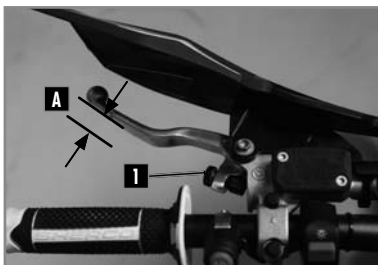

The position of the lever can be adjusted to meet the needs of the rider.

- Turn the knob **1** clockwise to move the lever closer to the handlebar.



- Turn the knob **1** in the opposite direction to move the lever away from the handlebar.

Clutch lever free play A	$\geq 3\text{mm}$
--------------------------	-------------------

CHECKING THE CLUTCH FLUID LEVEL

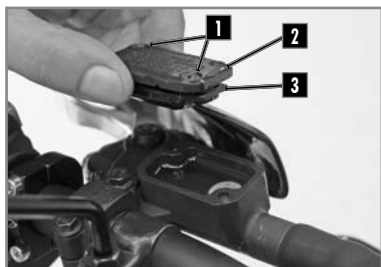

WARNING

- The hydraulic fluid is highly corrosive it can be dangerous to the skin.
- Read the recommendations on the container.

Position the master cylinder horizontally.

- Remove the two screws **1**, the cover **2** and the membrane **3**.
- Check the fluid level and fill if necessary.

Level of brake fluid below the top of the reservoir.	4mm
Motul® RBF 700 brake fluid DOT 4	

- Reinstall the lid with the membrane and the screws.

CHASSIS MAINTENANCE

REMOVING THE REAR SHOCK

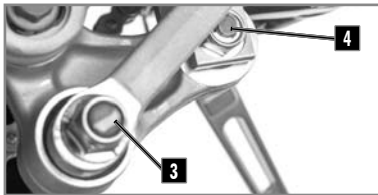
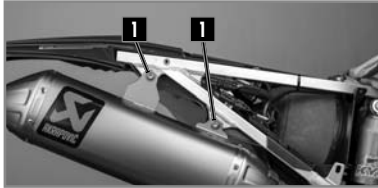

Place the motorcycle on a suitable stand.
Remove the right side plate.
Remove the screws **1** and **2** and the muffler along.

ATTENTION

Do not remove the muffler after operating the motorcycle. It can be hot and there is a risk of being burned.

Remove the shaft **3**.
Remove the screw **4**.
Remove the top screw of the shock.
Remove the shock from the top.

REINSTALLING THE REAR SHOCK

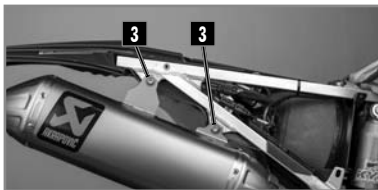
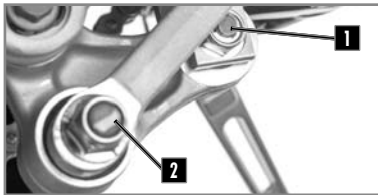

Install the shock from the top.
Install the top screw and tighten.

Upper shock screw	M10	50Nm	Loctite® 2701
-------------------	-----	------	---------------

Position the rods and "H" link.
Install the lower shock screw **1** and tighten.

Lower shock screw	M10	50Nm	Loctite® 2701
-------------------	-----	------	---------------

Install the lower shock shaft **2** and tighten.

Link axle	M12	60Nm	
-----------	-----	------	--

Reassemble the exhaust, the the spring and the 2 bush.
Reassemble the rear silencer and tighten screws **3** using the nylock self-locking nuts.
Intall the screw **3** and tighten.

Chassis screws	M6	10Nm	
----------------	----	------	--

Install right side plate.
Remove the bike from the stand.

REMOVING THE FRONT WHEEL

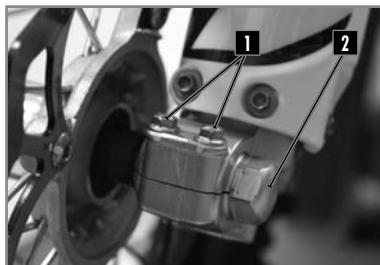

Place the motorcycle on a suitable stand.
Remove the two screws **1** and the nut **2**.
Loosen the two screws **3**.
Pull the axle through the right side.
Remove the wheel from the fork.

! WARNING

Do not operate the front brake lever when the front wheel is removed.

REINSTALLING THE FRONT WHEEL

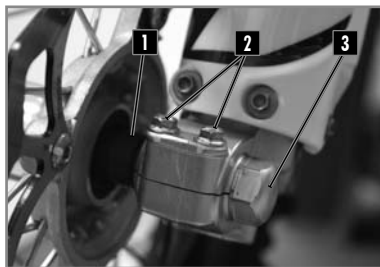

Check if the brake disc is not dirty or contaminated with oil or grease. If it is, clean the disc with brake cleaner.

Brake cleaner	Motul® P2 Brake Clean
---------------	-----------------------

Install the spacer **1** on the left side of the wheel hub.
Install the front wheel in the fork and install the axle (grease the axle prior to installation).
Tighten one of the fork leg screws **2** on the right side.

Fork screws	M8	20Nm
-------------	----	------

Put the nut **3** in place and tighten.

Front wheel axle nut	M20	60Nm
----------------------	-----	------

Tighten the two screws **2**, loosen the right side fork leg screw.

Fork leg screws	M8	20Nm
-----------------	----	------

Operate the front brake lever several times until the brake pads touch the disc.
Remove the motorcycle from the stand and push in the fork several times.
Tighten the 2 screws **2** on the right fork leg.

REMOVING THE REAR WHEEL



Place the motorcycle on a suitable stand.

- Unscrew the nut **1** and remove the adjuster **2**.
- Tap the axle **3** out using a nylon hammer.
- Remove the axle.
- Move the wheel as far forward as possible.
- Remove the chain and wheel.

! WARNING

Do not operate the rear brake pedal when the rear wheel is removed.

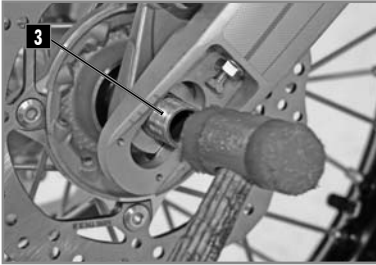

REINSTALLING THE REAR WHEEL



Check if the brake disc is not dirty or contaminated with oil or grease.

If it is, clean the disc with brake cleaner.

Brake cleaner

Motul® P2 Brake Clean

Install the two spacers **1** and **2** and make sure they are positioned correctly.



WHEELS, TIRES



Install the rear wheel in the swing arm and install the axle (grease the axle prior to installation).
Mount the chain.



Install the chain tensioner **1** and install the nut **2** but do not tighten.
Check the chain tension ( p.118).
Tighten the nut **2**.

Rear axle nut	M24	100Nm
---------------	-----	-------

Operate the rear brake pedal several times until the pads touch the disk.
Remove the bike from the stand.

CHECKING THE TIRE PRESSURE



Regularly check the tire pressure with a precision pressure gauge.

- Remove the valve cap.
- Check air pressure when the tire is cold.

Tire air pressure when used in rough terrain.

Front	0,9bar (13 psi)
Rear	0,9bar (13 psi)

If the pressure does not comply with the above table:

- Correct the pressure.
- Replace the valve cap.

WHEELS, TIRES

CHECKING FOR WEAR AND DAMAGE

- Regularly check the depth of the tread.

Tread depth	$\geq 3\text{mm}$
-------------	-------------------

If the depth is less than the value shown:

- Change the tire.

Check for cuts, cracks, nails, sharp objects and bulges on the tire.

If the tire is damaged:

- Change the tire.
- Changer le pneumatique.

CHECKING SPOKE TENSION



Do not neglect the tension of the spokes.

! WARNING

Proper tension ensures stability and secure riding.

- Check the spoke tension before and after each use of the bike, especially if the spokes are new or have been recently adjusted.

- Use a screwdriver to tap on each spoke.

The sound must be sharp.

- If it is dull, take the bike to a Sherco dealer to get the spokes properly adjusted.

Indicative tightening torque	5 - 6 Nm
------------------------------	----------

CHECKING THE FRONT BRAKE LEVER ADJUSTMENT



Pull the lever toward the handlebar and check the free play **A**.

Free play of the front brake lever	$\geq 3\text{mm}$
------------------------------------	-------------------

If the free play does not meet the specification, do the following.

ADJUSTING THE FRONT BRAKE LEVER

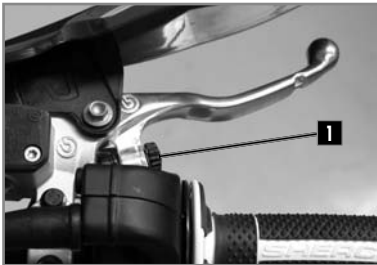

Set the free play using the adjustment screw **1**.

- Turn clockwise to decrease the free play.
- Turn it counterclockwise to increase the free play.

CHECKING THE FRONT BRAKE FLUID LEVEL



Make sure that the reservoir is in a horizontal position. Check the fluid level through the sight glass. Ensure that the level is (between the arrows) it should be closest to the up arrow.



If the level is below the MIN mark, top up the brake fluid according to the instructions below.

FILLING THE FRONT BRAKE RESERVOIR WITH BRAKE FLUID

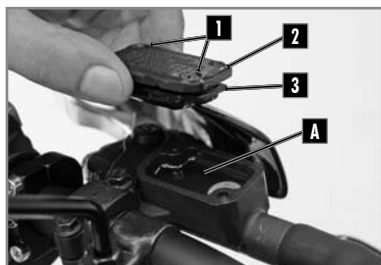

WARNING

- The hydraulic fluid is highly corrosive.
- It can be dangerous to the skin.
- Read the recommendations on the container.

- Remove the two screws **1**.
- Remove the cover **2** and the membrane **3**.
Fill the tank with brake fluid to the correct level **A**.

Level of brake fluid below the top of the reservoir.	5mm
Motul® RBF 700 brake fluid DOT4	

- Reinstall the membrane, the cover and the screws.

ADJUSTING THE POSITION OF THE REAR BRAKE PEDAL

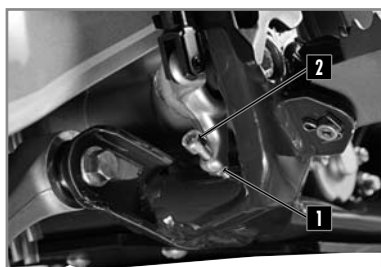

The position of the brake pedal can be adjusted as follows: loosen the lock nut **1** loosen or tighten the screw **2** to obtain the desired position. Tighten the lock nut when the pedal is properly located.

Brake pedal lock nut	M6	10Nm
----------------------	----	------

Check the pedal travel (→ below).

CHECKING THE TRAVEL OF THE REAR BRAKE PEDAL

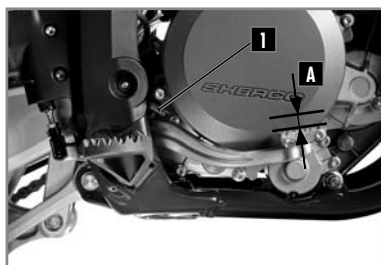

- Remove the spring **1**.
- Operate the pedal several times.

Rear brake pedal travel	$\geq 3\text{mm}$ A $\geq 5\text{mm}$
-------------------------	----------------------------------------------

- Replace the spring **1**.
- If the travel does not meet the specification, refer to the rear brake travel adjustment. ( p.127).

ADJUSTING THE TRAVEL OF THE REAR BRAKE PEDAL

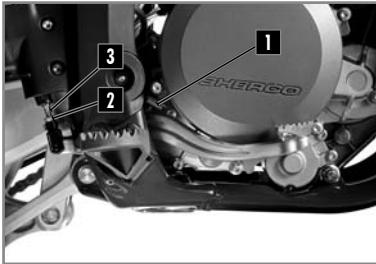

- Remove the spring **1** .
- Loosen the nut **2** and turn the shaft **3** .

Rear brake pedal travel	$\geq 3\text{mm}$	A $\geq 5\text{mm}$
-------------------------	-------------------	----------------------------

Hold the shaft **3** and tighten the nut **2** .

Nut 2	M6	10Nm
--------------	----	------

CHECKING THE REAR BRAKE FLUID LEVEL



Position the motorcycle on a flat surface.
Check the fluid level through the sight glass.
Ensure that the level (between the arrows) is closest to the top arrow.



If the level is below the MIN mark, top up the brake fluid according to the instructions below.

FILLING THE REAR BRAKE RESERVOIR WITH BRAKE FLUID

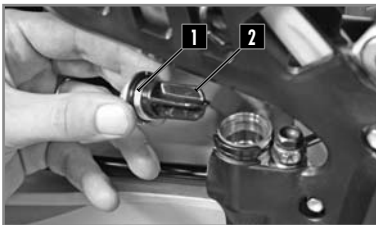

Remove the cap **1** with its membrane **2** .
Fill with fluid to the mark as shown **A** .

Motul® RBF 700 brake fluid DOT4

- Reinstall the membrane and the cover using a new O-ring.

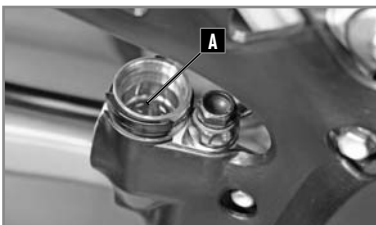

BRAKES

REMOVING THE FRONT AND REAR BRAKE PADS

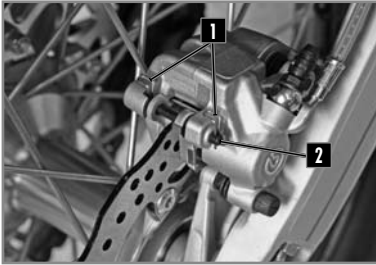

- Remove the clip **1** and retaining pin **2**.
- Remove the brake pads.

Do not operate the front brake lever or rear brake pedal when the brake pads are removed.

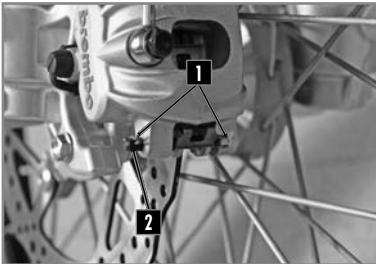

CHECKING THE CONDITION OF THE BRAKE PADS

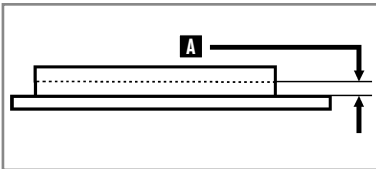

Check the pads for wear.

Minimum pad thickness	A \geq 1 mm
-----------------------	----------------------

If replacement is necessary, always change the pads in pairs.

REINSTALLING THE FRONT AND REAR BRAKE PADS

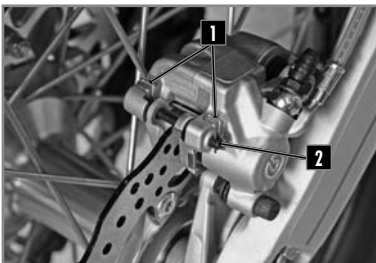

Check if the brake discs are not contaminated with oil or grease. In they are, clean the discs with brake cleaner.

Brake cleaner	Motul® P2 Brake Clean
---------------	-----------------------

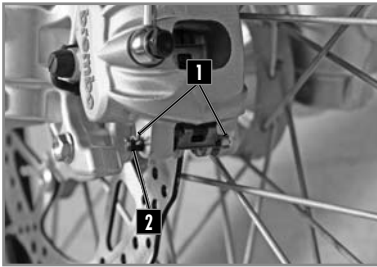

Install the new pads.
Reinstall the retaining pins **2** and clips **1**.
Check the brake fluid level and fill if necessary
(📖 p.125 and p.126).

⚠ CAUTION

Do not use the bike until the brake lever and the pedal are operational. «Pump» the brake lever / brake pedal up and down until the brake pads are in contact with the discs.

ELECTRICAL SYSTEM MAINTENANCE

REMOVING THE BATTERY

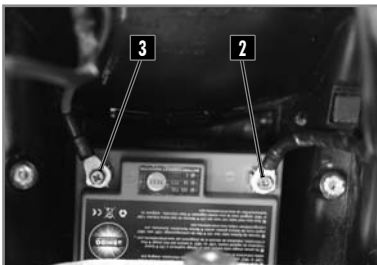

Turn off all electric devices and stop the engine.

⚠ CAUTION

WAIT AT LEAST 30 SECONDES BIKE TURNED OFF AND STOPPED SO THAT THE KEYLESS SYSTEM TURNS OFF. IF THIS IS NOT DONE THERE IS A SIGNIFICANT RISK OF DAMAGE TO THE COMPUTER (ECU)

- Remove the seat (📖 p.112).
- Remove the air filter (📖 p.112).

The battery is located at the bottom of the filter housing.

- Remove the two screws **1** that retain the battery retaining bracket.
- Disconnect the negative cable from the battery **2**.
- Disconnect the battery positive cable **3**.
- Remove the battery from the top.

REINSTALLING THE BATTERY



- Insert the battery into place.
- Connect the positive cable to the battery.
- Connect the negative cable to the battery.
- Install the battery retaining bracket and tighten the two screws **1**.

Chassis screws	M6	10Nm
----------------	----	------

- Check the positioning of the battery cables to make sure that they do not interfere with the installation of the air filter.
- Replace the air filter (📖 p.112).
- Replace the seat (📖 p.112).

CHARGING THE BATTERY

The battery is a maintenance-free type. If the vehicle is not used for an extended period, it is recommended that the battery be disconnected and stored in a dry place. See removing the battery (📖 p.129).

Check the voltage of the battery with a voltmeter:

Battery voltage	>12.5V
-----------------	--------

If the voltage is below the specification, remove the battery and recharge it using a battery charger. Factory version need a specific lithium charger.

Battery charging (12V)	0.5 A for 10 hours or 5A for 30 minutes
------------------------	--------------------------------------------

Disconnect the charger after charging.
Install the battery (→above).

REPLACING THE MAIN FUSE

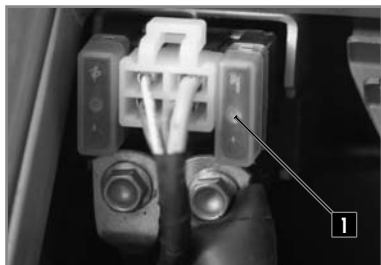

Remove the seat (📖 p.112).

The main fuse **1** is on a relay by the starter.

Remove the defective fuse and replace with a new fuse of the same value.

Main fuse 30A	30A
---------------	-----

Put a new spare fuse in the reserve location in the fuse box.

- Replace the seat (📖 p.112).

REPLACING THE FUSE FOR THE LIGHTS



Remove the seat (📖 p.112).

The light fuse **1** is located in a high location on the wiring harness on the right side of the bike.

Remove the defective fuse and replace with a new fuse of the same value.

Light fuse	15A
------------	-----

- Replace the seat (📖 p.116).

REMOVING THE HEADLIGHT HOUSING

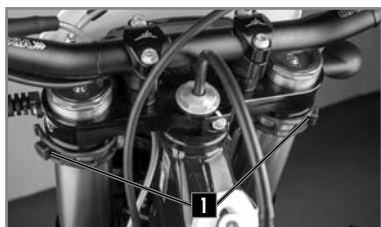

Unclip the left and right rubber fasteners **1** on each side of the fork.

Separate all of the brake hoses / cables from the meter bracket at the top and bottom.

Move the top plate up to clear the housing.

Disconnect the connector **2** and remove the headlight housing.

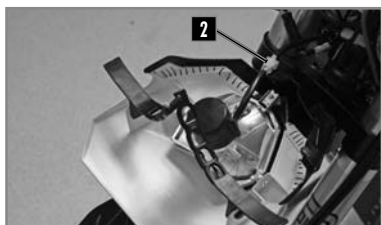

ELECTRICAL SYSTEM MAINTENANCE

REINSTALLING THE HEADLIGHT HOUSING



Connect the electrical connector.

Engage the light plate, ensuring that the holes in the plate **1** are in place **2**.

Place all of the brake hoses / cables in the interior of meter upper guide **3**.

Attach the rubber fasteners.

Check the setting of headlight beam. (📖 p.133).

REPLACING THE HEADLIGHT BULB OR THE PILOT LAMP

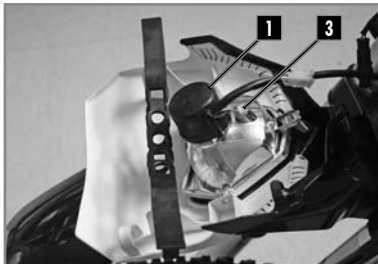

Remove the headlight housing assembly (📖 p.131)

Remove the protective rubber **1**.

Turn the socket a quarter turn counterclockwise to remove it from the headlight assembly.

Gently press the bulb in while turning it counterclockwise and remove it from the socket.

Install a new bulb **2**.

Headlight bulb S2	12V 35/35W
-------------------	------------

Reinstall the socket with the bulb in the headlight assembly by turning it in a clockwise direction.

Reinstall the protective rubber.

To replace the pilot light **1** simply remove the socket from the reflector **3**.

Pilot light W5W	12V 5W
-----------------	--------

Reinstall the headlight housing assembly.



ADJUSTING THE HEADLIGHT BEAM



The headlight beam is adjusted with the motorcycle in a state of operation with its driver seated on the saddle.

To set the headlight beam, tighten or loosen the **1** screw at the base of the headlight housing.

Tightening the screw **1** raises the headlight beam.

Loosening the screw **1** lowers the headlight beam.

REPLACING THE MOTORCYCLE COMPUTER BATTERY

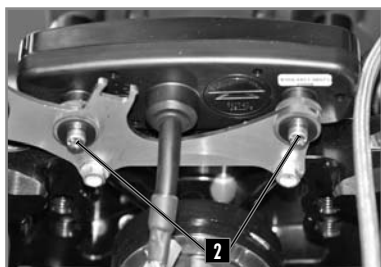
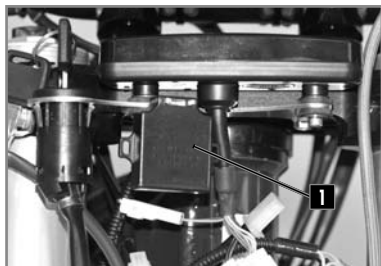

1. Remove the headlight housing (📖 p.131).

2. Remove the turn **1** signal flasher in order to access the motorcycle computer screws.

3. Remove the screws **2** and remove the computer to get it out of the way.

4. Disconnect the main connector from the computer.

5. Open the dashbord with a coin.

6. Install a new battery (with the marking up).

Computer battery CR 2032	3V
--------------------------	----

7. Replace the cover, taking care not to damage the O-ring.

8. Plug the main connector into the computer.

9. Install it on the bike and check to make sure the meter works.

10. Reinstall the computer support.

11. Install screws **2** and replace the turn signal flasher.

12. Replace the headlight housing (📖 p.132).

13. Set the computer (📖 p.95).

WASHING AND STORAGE

WASHING THE BIKE

SHERCO advises you to wash your bike as often as possible in order to maintain it in good working order and prolong its life.

1. Cover the end of the exhaust silencer and the air filter (to cover the exhaust outlet use part number 8528, to cover the air intake use part number 4476).
2. To degrease the engine, apply a degreaser, clean with a brush then rinse the engine with a water hose.
3. Wash the rest of the vehicle with hot soapy water.
4. Rinse with clear water.
5. Dry with a chamois or a clean, soft cloth.
6. Clean the chain and lubricate it with a special chain lube.
7. When the cleaning is finished, remove the air filter and exhaust protection, Start the engine and let it run at idle for a few minutes.

Avoid using high pressure equipment which may cause water to leak into the bearings and fork seals and cause serious damage.



Use an average strength detergent rather than a strong detergent.

CAUTION

In order to avoid any water ingress, keep a minimal washing distance of 20cm.

STORING THE BIKE

Before storing the vehicle Long-Term (more than 2 months), follow these instructions:

1. Wash the whole bike.
2. Empty the fuel tank.
3. Remove the spark plug and inject a protective spray inside the engine through the hole in the cylinder. Install the spark plug. Cycle the engine a few revolutions to apply a protective film on the cylinder walls.
4. Remove the battery ( p.129).
5. Charge the battery ( p.130).
6. Lubricate all cables with a spray lubricant.
7. Jack the motorcycle up so that the wheels are off the ground.
8. Cover the exhaust outlet with a plastic bag to prevent moisture from entering.
9. Spray a protective oil film on all unpainted metal surfaces of the motor and also on the electrical wiring.
10. Cover the motorcycle with a cover.

RECOMMISSIONING AFTER STORAGE

Reinstall the battery ( p.130).

Fill the fuel tank.

Perform lubrication and maintenance ( p.135)

Perform a road test.

MAINTENANCE SCHEDULE

MAINTENANCE	After 5 hours	Every 20 hours
ENGINE		
Change engine oil, filter, clean pre filter and change if necessary	●	●
Clean the magnetic drain plug	●	●
Replace spark plug (after 50 hours)		
Check and adjust valve clearances	●	●
Check engine mounting bolts for tightness	●	●
INJECTION		
Clean the venturi		●
ACCESSORIES		
Check cooling system for leaks	●	●
Check sealing and attachment of the exhaust	●	●
Check status, flexibility and position of the cables, adjust and lubricate	●	●
Check oil level in clutch master cylinder	●	●
Clean air filter and housing	●	●
Check status and position of the electrical wiring		
Check function of electric components (headlight/tail/stop turn signals, computer control unit, etc.)	●	●
BRAKES		
Check brake fluid level, brake pad thickness and the brake discs	●	●
Check status and sealing of the brake lines	●	●
Check status, of the foot brake pedal and hand brake lever	●	●
Check tightness of brake system fasteners and discs	●	●
CHASSIS		
Check for leaks and function of fork and shock	●	●
Clean the dust covers	●	●
Purge air from the fork legs	●	●
Check general tightness of bolts and screws	●	●
Check / adjust steering head bearings	●	●
WHEELS		
Check rims and spoke tension	●	●
Check condition of the tires and tire pressure	●	●
Check chain, sprockets, guides, chain tension	●	●
Lubricate the chain	●	●
Check wheel bearing clearance	●	●

MAINTENANCE SCHEDULE

ANNUAL MAINTENANCE

MAJOR MAINTENANCE ITEMS THAT SHOULD BE PERFORMED BY THE DEALER	Au moins 1X par an
Fork	●
Shock	●
Clean and grease steering head bearings and seals	●
Replace fiberglass in the muffler	●
Treat electric contacts and switches with an aerosol protector	●
Replace the brake fluid	●

CHECKS AND MAJOR MAINTENANCE TO BE PERFORMED BY THE RIDER	Before each use	After each use
Check the engine oil level	●	
Check brake fluid level	●	
Check status of the brake pads	●	
Verify operation of the lights	●	
Verify operation of the horn	●	
Lubricate throttle cable		●
Regularly purge the air from the fork legs		●
Regularly clean the fork dust seals		●
Clean and lubricate chain, check tension and adjust if necessary		●
Clean air filter and box		●
Check tires and tire pressure	●	
Check the coolant level	●	
Check fuel lines for leaks	●	
Check status of all the controls	●	
Check the brakes	●	●
Spray anti-corrosion protector on all non painted parts (except for the brake parts and the exhaust system)		●
Spray protector on electrical switches		●
Check tightness of nuts, screws and clamps		●

⚠ WARNING

Check the tightening of the screws of your bike after the first ride / the first hours of use.

In competition you have to perform the 20 hour maintenance schedule after each race!

This should not be exceeded by more than 2 hours.

The services performed by the Sherco dealer do not replace routine service and maintenance by the rider!

MAINTENANCE SCHEDULE

IMPORTANT CHECKS AND MAINTENANCE WORK TO BE CARRIED OUT BY A SHERCO WORKSHOP

Competition use	At 10h	At 20h	At 40h	At 80h	At 80h
Recreational user	At 20h	At 40h		At 80h	At 120h
Check the clutch disc wear		●	●	●	
Check the length of the clutch springs		●	●	●	
Check that the clutch nut is not marked			●	●	
Check that the clutch housing is not marked			●	●	
Check the wear of the cylinder and piston			●	●	
Replace the piston			●	●	
Check the piston pin and grooves for wear (a) visually check			●	●	
Check the camshafts for wear (a) visually check			●	●	
Check the camshaft buckets for wear			●	●	
Check the wear of valve guides			●	●	
Replace the valves				●	
Check operation of the timing chain tensioner guide				●	
Check the run-out at the end of the crankshaft			●	●	
Check the condition of the connecting rod			●	●	
Replace the big end bearing			●	●	
Replace the crankshaft bearings			●	●	
Check all of the gearbox components for wear			●	●	
Check the length of the relief valve spring			●	●	
Replace fiberglass packing in the muffler	●	●	●	●	
Check the length of the camshaft drive chain			●	●	
Check the camshaft bearings					
Replace connecting rod kit					●

TIGHTENING TORQUES

TIGHTENING TORQUES CYCLE PART	Dimension	Value (Nm)	Thread
Emergency stop button screw	M3	3Nm	
Other chassis nut	M4	7Nm	
Other chassis screw	M4	7Nm	
Spoke nut	M4	5Nm	
Battery screw (Factory)	M4	7Nm	
Injection body cover screw	M4	3Nm	
Master cylinder cover screw	M4	7Nm	
T map sensor screw	M4	5Nm	
Speedometer screw	M4	5Nm	Red
Rear light screw	M4	1Nm	Blue
Frame protection screw	M4	2Nm	
Other chassis nut	M5	7Nm	
Other frame screw	M5	7Nm	
Air filter support nut	M5	10Nm	
Kickstand return plate	M5	7Nm	Blue
Idle actuator screw	M5	8Nm	
Filter flap screw	M5	7Nm	Blue
TPS sensor screw	M5	8Nm	
Gas control screw	M5	10Nm	
Light switch screw	M5	7Nm	
Brake pedal end screw	M5	7Nm	Blue
Fork air bleed screw	M5	3Nm	
Regulator screw	M5	8Nm	Blue
Rear brake hose guide screw	M5	7Nm	Blue
Injector support screw	M5	8Nm	Blue
Hand guard support screw	M5	10Nm	
Expansion tank screw	M5	10Nm	Blue
Other chassis nut	M6	10Nm	
Other chassis screw	M6	10Nm	
Starter lug nut	M6	7Nm	
Battery screw (Racing)	M6	10Nm	
Db killer screw	M6	10Nm	
Odometer support screw	M6	10Nm	Blue
Front mudguard screw	M6	12Nm	Blue
Chain guide screw	M6	12Nm	Blue
Lower bash plate screw	M6	8Nm	Blue
Rear master cylinder screw	M6	8Nm	
Clutch master cylinder screw	M6	10Nm	
Front brake master cylinder screw	M6	10Nm	
Radiator side panel screw (Tank)	M6	3Nm	

TIGHTENING TORQUES

TIGHTENING TORQUES CYCLE PART	Dimension	Value (Nm)	Thread
Chain guide pad screw (Swing-arm)	M6	8Nm	Blue
Chain protection screw	M6		
Fork protection screw	M6	8Nm	Blue
Chain sprocket protection screw	M6	12Nm	Blue
Brake pedal stop adjustment screw	M6	8Nm	
Brake pedal adjustment screw	M6	8Nm	
Starter relay terminal screw	M6	6Nm	
Selector screw	M6	12Nm	Blue
Mud flap support screw	M6	12Nm	Blue
Seat lock screw	M6	10Nm	Blue
Other chassis nut	M8	25Nm	
Other chassis screw	M8	25Nm	
Valve nut	M8	8Nm	
Gripster nut	M8	12Nm	
Upper sub frame nut	M8	25Nm	
Chain tensioner nut	M8	25Nm	
Handlebar clamp screw	M8	20Nm	Cooper grease
Sproket screw	M8	30Nm	
Steering stop screw	M8	25Nm	Blue
Brake disc screw	M8	35Nm	Red
Front brake caliper screw	M8	25Nm	Cooper grease
Chain guide screw (Frame)	M8	25Nm	Blue
Lower sub frame screw	M8	25Nm	Blue
Fork leg screw	M8	20Nm	Cooper grease
Steering column clamp screw	M8	25Nm	Cooper grease
Front caliper bleed screw	M8	10Nm	
Chain guide roller screw	M8	25Nm	Blue
Cylinder head support screw	M8	30Nm	Blue
Lower fork clamp bolt	M8	12Nm	Cooper grease
Upper fork clamp bolt	M8	17Nm	Cooper grease
Other chassis nut	M10	25Nm	
Other chassis screw	M10	25Nm	
Engine axle	M10	60Nm	
Shock absorber foot axle	M10	50Nm	
Upper shock absorber axle	M10	50Nm	
Kickstand nut	M10	25Nm	
Brake hose banjo bolt	M10	25Nm	
Brake pedal screw	M10	25Nm	
Handlebar support screw	M10	40Nm	Red
Delta link axel	M12	50Nm	

TIGHTENING TORQUES

TIGHTENING TORQUES CYCLE PART	Dimension	Value (Nm)	Thread
H link axel	M12	50Nm	
H link - frame link axel	M12	50Nm	
Lambda sensor screw	M12	30Nm	
Swing arm axle	M16	100Nm	
Front wheel axle nut	M20	60Nm	Cooper grease
Screw steering column	M20	30Nm	
Rear wheel nut	M24	100Nm	Grease
Hose guide screw (Fork)	Parker	2Nm	
Headlight switch screw (Racing)	Parker	2Nm	
Hand guard screw	Parker	3Nm	
Mud flap support screw	Parker	3Nm	
Fan screw	Self-drilling	3Nm	
Clamp		7Nm	

COUPLES SERRAGE PARTIE MOTOR	Dimension	Valor (Nm)	Bloqueo del hilo
Bearing lock plate screw	M5	8Nm	Blue
Decompressor screw	M5	8Nm	Blue
Engine speed sensor screw	M5	7Nm	Red
Oil pump cover screw	M5	7Nm	Blue
Other engine nut	M5	7Nm	
Other engine screw	M5	7Nm	
Stator screw	M5	7Nm	Red
Cam shaft bearing screw	M6	10Nm	Grease
Clutch housing screw	M6	10Nm	Grease
Clutch slave cylinder screw	M6	10Nm	Grease
Clutch spring screw	M6	10Nm	
Coolant drain screw	M6	7Nm	Grease
Crankcase screw	M6	10Nm	Grease
Cylinder head cover screw	M6	10Nm	Grease
Cylinder head outer nut	M6	10Nm	Blue
Cylinder head stud	M6	10Nm	Red
Electric starter screw	M6	10Nm	Grease
Exhaust flange nut	M6	10Nm	
Exhaust flange stud	M6	10Nm	Red
Ignition housing screw	M6	10Nm	Grease
Other engine nut	M6	10Nm	
Other engine screw	M6	10Nm	
Selection locking finger screw	M6	10Nm	Blue
Selection star screw	M6	10Nm	Blue

TIGHTENING TORQUES

COUPLES SERRAGE PARTIE MOTOR	Dimension	Valor (Nm)	Bloqueo del hilo
Timing chain pad tensioner	M6	10Nm	Red
Timing chain pad tensioner screw	M6	10Nm	Grease
Timing guide pad screw	M6	10Nm	Blue
Water pump cover screw	M6	10Nm	Grease
Water pump turbine nut	M6	10Nm	Blue
Oil centrifuge	M8	Inverted thread	Blue
Other engine nut	M8	10Nm	
Other engine screw	M8	10Nm	
Timing chain tensioner plug screw	M8	10Nm	
Cylinder head screw	M10	1st pass 15Nm 2nd pass 30Nm 3rd pass 45 Nm	Graisse
Other engine nut	M10	25Nm	
Other engine screw	M10	25Nm	
Spark plug	M10	15Nm	Cooper grease
Top dead centre sight screw	M10	10Nm	Grease
Ignition nut	M12	80Nm	Blue
Magnetic drain plug screw	M12	15Nm	Grease
Water temperature sensor	M12	20Nm	Yellow
Balance shaft nut	M14	60Nm	Blue
Oil pressure regulator screw	M14	15Nm	Grease
Clutch basket nut	M18	80Nm	Blue
Crankshaft compartment prefilter	M18	25Nm	Grease
Gearbox compartment prefilter	M18	25Nm	Grease
Primary gear/crankshaft nut	M20	120Nm	Blue
Water connection	M20	15Nm	Yellow
Oil filter cover screw	M24	15Nm	Grease
Ignition housing cap	M27	15Nm	Grease

WARRANTY

WARRANTY

VEHICLE INFORMATION

VEHICLE:

VIN:

ENGINE N°:

CUSTOMER:

ADDRESS:

POSTAL CODE :

COUNTRY:

DATE :

SELLER :

Dealer's stamp.

WARRANTY

WARRANTY TERMS

SHERCO MOTORCYCLES grants a contractual guarantee that can vary from one month to two years depending on the model. The duration of this will be indicated to you by your dealer in accordance with the warranty conditions.

The conditions and cover of this contractual guarantee are detailed below.

VEHICULE REGISTRATION:

On the day of delivery of the motorcycle, the dealer and the customer undertake to complete this booklet as well as the vehicle acceptance form. The vehicle must then be registered by the dealer on the dedicated website. No warranty will be accepted if the vehicle has not been registered.

In case of resale of the vehicle, the contractual guarantee is transferable to the new owner by means of this book.

OBTAINING SERVICES UNDER THE CONTRACTUAL WARRANTY:

Any questions regarding the warranty should be discussed directly with your dealer.

All warranty repairs should be performed by an authorized **SHERCO** dealer. When requesting warranty coverage, present this booklet to your dealer.

SHERCO MOTORCYCLES suggests contacting your dealer who sold the vehicle; however, all authorized **SHERCO** dealers can perform warranty repairs.

CONDITIONS FOR OBTAINING THE CONTRACTUAL WARRANTY

Any request for coverage under the contractual warranty is subject to compliance with the maintenance procedures and intervals detailed in this booklet and in the owner's manual. This duly completed booklet, as well as the invoices, are proof of vehicle maintenance.

The supporting documents (invoices) detailing the operations carried out will be essential to benefit from the contractual warranty granted by **SHERCO MOTORCYCLES**.

INFORMATIONS:

It is recommended that maintenance be carried out with an authorized **SHERCO** dealer because only he has the specific tools and technical information for proper maintenance.

The use of genuine **SHERCO** parts only will guarantee the validity of the contractual warranty

The recommended maintenance does not in any way exempt the user from performing certain daily checks (refer to the owner's manual).

In the event of an anomaly, contact your dealer as soon as possible. It is the responsibility of the vehicle owner to take all precautions and measures to avoid further damage. Any indirect damage resulting from continued use of the vehicle after a problem has been identified will not be covered by the contractual warranty.

CONTRACTUAL WARRANTY COVERAGE

Excluded from the warranty are all round-trip transport costs to the dealership, accommodation or meals costs, breakdown assistance or delivery costs and loss of use of the vehicle.

This warranty does not cover accidental damage, natural disasters, fires, nor does it cover any other cause which is beyond the control of **SHERCO MOTORCYCLES**.

Will not be covered by the contractual guarantee, any damage resulting from modifications which would have to increase the engine power, poor lubrication due to incorrect carburetion settings, fitting of a part or accessory not sold by **SHERCO MOTORCYCLES**, Use lubricants or fluids not recommended by **SHERCO MOTORCYCLES** and failure to follow periodic and daily maintenance procedures.

Not covered by the contractual warranty, maintenance and upkeep work, replacement of wearing parts, aesthetic phenomena that do not affect the proper functioning of the vehicle, surface imperfections related to external constraints (heat, cold ...) And with aging, vibrations and noises linked to the operation of the vehicle, the replacement of parts in the context of design changes.

WARRANTY

LIMITATION OF WARRANTY AND REMEDIES:

The warranty does not provide cover for consumer products, wear parts, products in contact with friction surfaces, or exposed to the elements. **SHERCO MOTORCYCLES** assumes no liability towards anyone for direct or indirect damage of any kind whatsoever covered by any other warranty, express or implied or resulting from any other contract, negligence or abuse of any kind.

CONTROL AND MAINTENANCE

Mandatory minimum annual check

To ensure safe driving and allow you to fully enjoy your motorcycle, a minimum annual check must be carried out (refer to the owner's manual).

Frequency of maintenance

The frequency of maintenance has been defined according to average use. For vehicles subjected to extreme driving, maintenance should be carried out more frequently.

Extreme driving definition

- Prolonged use at high speed
- Prolonged use at low speed
- Use in cold weather
- Use in dusty or saline environment

Please present this log at every service so that the dealer can stamp it and provide service information.

WARRANTY

Date:

KM / Hours:

Dealer stamp & signature.

Sherconetwork® maintenance registration number. - www.sherconetwork.com

Maintenance carried out:

NEXT MAINTENANCE:

WARRANTY

Date:

KM / Hours:

Dealer stamp & signature.

Sherconetwork® maintenance registration number. - www.sherconetwork.com

Maintenance carried out:

NEXT MAINTENANCE:

WARRANTY

Date:

KM / Hours:

Dealer stamp & signature.

Sherconetwork® maintenance registration number. - www.sherconetwork.com

Maintenance carried out:

NEXT MAINTENANCE:

WARRANTY

Date:

KM / Hours:

Dealer stamp & signature.

Sherconetwork® maintenance registration number. - www.sherconetwork.com

Maintenance carried out:

NEXT MAINTENANCE:

WARRANTY

Date:

KM / Hours:

Dealer stamp & signature.

Sherconetwork® maintenance registration number. - www.sherconetwork.com

Maintenance carried out:

NEXT MAINTENANCE:

WARRANTY

Date:

KM / Hours:

Dealer stamp & signature.

Sherconetwork® maintenance registration number. - www.sherconetwork.com

Maintenance carried out:

NEXT MAINTENANCE:

ÍNDICE

■ FRANÇAIS

p. 4

■ ENGLISH

p. 80

■ ESPAÑOL

p. 156

■ DEUTSCH

s. 232

SHERCO

SHERCO

Le agradece la confianza que ha depositado en ellos al comprar uno de sus productos.

- Ahora es propietario de una **SHERCO 250-300 SEF**. Podrá disfrutar de todo el placer de conducirla si sigue los consejos e instrucciones que **SHERCO** indica en este manual, así como respetando la legislación de tráfico.
- Este manual explica el funcionamiento, revisión, mantenimiento y puesta a punto de su **SHERCO**. Si tuviera alguna duda sobre este manual o sobre su máquina, debe ponerse en contacto con su concesionario **SHERCO**: www.sherco.com / apartado "Dealers"
- Tómese tiempo para leer atentamente y en su totalidad este manual antes de utilizar su máquina.
- A fin de conservar su **SHERCO** en perfecto estado durante muchos años, asegúrese de hacerlo según los cuidados y mantenimiento descritos en este manual.

(El vehículo que usted ha comprado puede ser ligeramente distinto del vehículo que se encuentre en este manual.)
- **SHERCO** se reserva el derecho de realizar modificaciones sin previo aviso.

REGISTRO DE LOS NÚMEROS DE SERIE

Indicar en sus espacios respectivos los números de serie del vehículo

Sello concesionario

Número de bastidor (📖 p.163)

Tipo y número de motor (📖 p.163)

ÍNDICE

Características técnicas	158	Ajuste de la tensión de la cadena	194
Descripción del vehículo	162	Ajuste del embrague	194
Localización de los números de serie	163	Control nivel de líquido embrague	195
Mandos y controles	164	Desmontaje del amortiguador	196
Mandos de mano: palanca de embrague, de freno delantero, interruptores	164	Montaje del amortiguador	196
Mandos de pie: cambio de marcha, caballete, freno trasero	167	Ruedas, neumáticos	197
Velocímetro	168	Desmontaje de la rueda delantera	197
Apertura / Cierre depósito de combustible	172	Montaje de la rueda delantera	197
Conducción	173	Desmontaje de la rueda trasera	198
Instrucciones de seguridad	174	Montaje de la rueda trasera	198
Sistema de refrigeración	175	Control de la presión de los neumáticos	199
Control de nivel de líquido de refrigeración	175	Desgaste y deterioro	200
Vaciado del líquido de refrigeración	176	Comprobación de la tensión de los radios	200
Llenado del líquido de refrigeración	177	Frenos	201
Reglaje del motor	178	Comprobación del recorrido del freno delantero	201
Controlar el juego del cable de acelerador	178	Ajuste del recorrido de la palanca del freno delantero	201
Mantenimiento del motor	179	Control de nivel del líquido del freno delantero	201
Controlar el nivel de aceite del motor	179	Rellenado de líquido de freno delantero	202
Vaciado aceite del motor y sustitución del filtro	180	Ajuste de la posición del pedal de freno trasero	202
Llenado aceite del motor	181	Comprobación del recorrido del pedal de freno trasero	202
Reglaje parte ciclo	182	Ajuste del recorrido del pedal de freno trasero	203
Posición del manillar	182	Control del nivel de líquido freno trasero	203
Reglaje de los topes de dirección	183	Rellenado de líquido de freno trasero	203
Reglaje de base de la parte ciclo en función del piloto	183	Desmontaje de las pastillas de freno	204
Reglaje de la compresión de la horquilla	184	Control de las pastillas de freno delantero y trasero	204
Reglaje de la descompresión de la horquilla	184	Sustitución de las pastillas de freno delantero y trasero	204
Ajuste de la compresión a baja velocidad del amortiguador	185	Mantenimiento circuito eléctrico	205
Ajuste de la compresión a alta velocidad del amortiguador	185	Extracción de la batería	205
Ajuste de la descompresión del amortiguador	186	Montaje de la batería	206
Control del hundimiento en vacío del amortiguador	186	Carga de la batería	206
Control del hundimiento en carga del amortiguador	186	Sustituir el fusible principal	207
Precarga amortiguador Kayaba	187	Sustituir el fusible de protección de haz luminoso	207
Cambiar el muelle del amortiguador	187	Desmontaje del faro	207
Mantenimiento parte ciclo	188	Montaje del faro	208
Desmontaje del sillín	188	Sustituir la bombilla del faro o el piloto	208
Montaje del sillín	188	Ajustar el alcance del faro	209
Extracción del filtro de aire	188	Sustituir la batería del velocímetro	209
Limpieza el filtro de aire	189	Limpieza y conservación	210
Montaje del filtro de aire	189	Limpieza de la moto	210
Desmontaje del depósito de gasolina	190	Almacenamiento de la moto	210
Montaje del depósito de gasolina	191	Puesta en servicio después del almacenamiento	210
Purga de los brazos de la horquilla	192	Plan de mantenimiento	211
Limpieza de los guardapolvos de la horquilla	192	Pares de apriete	214
Control del juego de los cojinetes de dirección	192	Garantía	219
Ajuste del juego de los cojinetes de dirección	193		
Limpieza de la cadena	193		
Control de la tensión de la cadena	193		

CARACTERÍSTICAS TÉCNICAS

DIMENSIONES

Longitud total	2260 mm
Anchura total	820 mm
Altura sillín	950 mm
Distancia entre ejes	1480 mm
Distancia al suelo	355 mm

MOTOR	250 SEF	300 SEF
Tipo	Monocilíndrico 4 tiempos refrigeración por líquido	
Cilindrada	249,3 cc	303,7 cc
Diámetro/Carrera	78mm X 52,2mm	84mm X 54.8mm
Ratio de compresión	13.35 : 1	12.72 : 1
Transmisión	4 válvulas DOHC transmisión por cadena	
Sistema de arranque	Démarreur électrique	
Diámetro válvula admisión	31 mm	
Diámetro válvula escape	26 mm	
Reglaje en frío válvula admisión	0.15-0.2mm	
Reglaje en frío válvula escape	0.2-0.25mm	
Bujía	NGK CR8EK	
Distancia entre los electrodos de bujía	0.7 mm	
Inyección electrónica	SYNERJECT	
Alternador	12V, 220W	
Capacidad aceite motor	1 litre SAE 5w40	

TRANSMISIÓN	250 SEF	300 SEF
Tipo	Manual	
Embrague	Multi discos en baño de aceite, mando hidráulico	
Transmisión primaria	21 : 70	
Cambio	6 velocidades	
Transmisión secundaria	13X49	13X48

CARACTERÍSTICAS TÉCNICAS

PARTE CICLO

Chasis	Semiperimetral en acero CrMo con bastidor secundario en aluminio
Horquilla	KAYABA USD Ø48mm cartuchos cerrados (Factory) KAYABA USD Ø48mm cartucho abierto (Racing)
Suspensión trasera	KAYABA con botella separada
Carrera delantera/trasera	300/330mm
Freno delantero	Disco Ø260mm
Freno trasero	Disco Ø220mm
Frenos de disco (Límite de desgaste)	2.7mm delante y 3.6mm detrás
Neumático delantero	90/90-21"
Neumático trasero	140/80-18"
Presión todo terreno delantera/trasera	0,9 bar
Capacidad depósito de gasolina	9,7L con 1L de reserva
Gasolina	Súper sin plomo con un índice de octanaje de al menos 95

COMPONENTES ELÉCTRICOS

Batería	BS BSLi-02 (Factory)	12V 2Ah
	Yuasa YTX5 LBS (Racing)	12V 4Ah
Faro	S2	12V 35/35W
Piloto	W5W	12V 5W
Luz trasera / freno	LED	
Intermitentes	R10W	12V 10W
Batería contador de velocidad	CR 2032	Tensión de la batería: 3V
Luz de matrícula	W5W	12V 5W

REGLAJES - HORQUILLA KAYABA USD (FACTORY) Ø48MM

Compresión	Confort	20 clics hacia atrás
	Estándar	12 clics hacia atrás
	Sport	8 clics hacia atrás
Descompresión	Confort	18 clics hacia atrás
	Estándar	12 clics hacia atrás
	Sport	10 clics hacia atrás
Rigidez muelle	Peso del piloto: 65-75kg	4.0N/mm
	Peso del piloto: 75-85kg	4.2N/mm (origen)
	Peso del piloto: 85-95kg	4.2N/mm
Tipo de aceite	KAYABA 01M	345 CC

CARACTERÍSTICAS TÉCNICAS

REGLAJES - HORQUILLA KAYABA USD (RACING) Ø48MM

Compresión	Confort	18 clics hacia atrás
	Estándar	14 clics hacia atrás
	Sport	12 clics hacia atrás
Descompresión	Confort	14 clics hacia atrás
	Estándar	12 clics hacia atrás
	Sport	10 clics hacia atrás
Rigidez muelle	Peso del piloto: 65-75kg	4.2N/mm
	Peso del piloto: 75-85kg	4.4N/mm (origen)
	Peso del piloto: 85-95kg	4.4N/mm
Tipo de aceite	KAYABA 01M	345 cm ³
Nivel de aceite medido (horquilla comprimida y sin muelle) desde la parte de arriba del tubo superior		120 mm

REGLAJES - AMORTIGUADOR KAYABA SUSPENSIÓN

Compresión	Confort	20 clics hacia atrás
	Estándar	14 clics hacia atrás
	Sport	12 clics hacia atrás
Descompresión	Confort	2,5 clics hacia atrás
	Estándar	1,5 clics hacia atrás
	Sport	1 clic hacia atrás
Precarga	Confort	15 clics hacia atrás
	Estándar	13 clics hacia atrás
	Sport	11 clics hacia atrás
Rigidez muelle	Peso del piloto: 65-75kg	46N/mm
	Peso del piloto: 75-85kg	48N/mm (origen)
	Peso del piloto: 85-95kg	50N/mm

CARACTERÍSTICAS TÉCNICAS

PRODUCTOS DE MANTENIMIENTO Y CONSUMIBLES		
Aceite motor	SAE 5W40	Motul® 300V ² 4T Factory Line
Líquido de refrigeración		Motul® Motocool Factory Line -35°C
Líquido de freno		Motul® RBF 700 DOT 4
Aceite de la horquilla	DOT 4	
Aceite del amortiguador	KAYABA 01M	
Aerosol para cadena de transmisión secundaria	KAYABA K2C	Motul® C3 Chain Lub OffRoad
Limpiador filtro de aire		Motul® A1 Air Filter Clean
Lubricante para filtro de aire		Motul® A2 Air Filter Oil
Limpiador plástico		Motul® E9 Wash & Wax Spray
Limpiador llantas		Motul® E3 Wheel Clean
Limpiador discos de freno		Motul® P2 Brake Clean
Lubricante universal		Motul® P4 EZ Lub

DESCRIPCIÓN DEL VEHÍCULO

■ Lado derecho

- 1 - Intermitentes traseros.
- 2 - Sillín.
- 3 - Pedal de freno trasero.
- 4 - Depósito.
- 5 - Intermitentes delanteros.
- 6 - Faro.



■ Lado izquierdo

- 7 - Tapón depósito gasolina.
- 8 - Luz trasera (freno / iluminación matrícula).
- 9 - Selector de cambio.



DESCRIPCIÓN DEL VEHÍCULO

■ Mandos

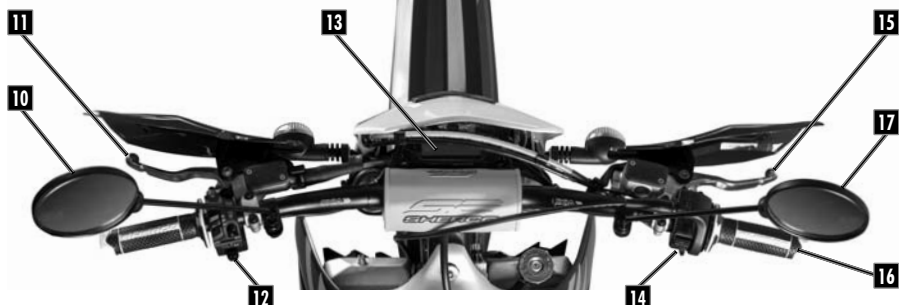

10 - Retrovisor izquierdo.

11 - Maneta de embrague.

12 - Conmutador izquierdo.

13 - Velocímetro.

14 - Conmutador derecho.

15 - Maneta freno trasero.

16 - Puño del acelerador.

17 - Retrovisor derecho.

LOCALIZACIÓN NÚMEROS DE SERIE

■ Número de serie del vehículo



- 1** El número de serie del vehículo está grabado en el lado derecho de la columna de dirección.

■ Tipo y número del motor



- 2** El número del motor está grabado en el lado izquierdo del cárter.

MANDOS Y CONTROLES

MANDOS DE MANO: MANETA DE EMBRAGUE, DE FRENO DELANTERO, INTERRUPTORES

■ Maneta de embrague

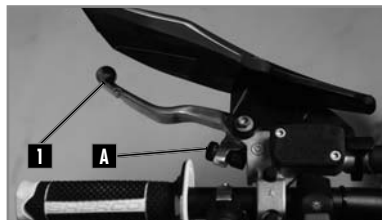

La maneta de embrague **1** está en el lado izquierdo del manillar y dispone de un tornillo de reglaje **A**.

■ Maneta de freno

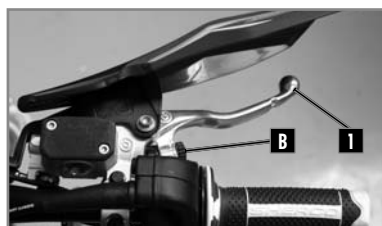

La maneta de freno delantero **1** está en el lado derecho del manillar y dispone de un tornillo de reglaje **B**.

■ Conmutador izquierdo



- 1** Luz de carretera (Faro)
- 2** Luz de cruce (Código)
- 3** Luz de posición (Piloto)
- 4** Bocina
- 5** Intermitentes

■ Interruptor luz on/off



Dos posiciones posibles:
Posición ON **1** : todas las luces están encendidas.
Posición OFF **2** : todas las luces están apagadas.

■ Conmutador derecho

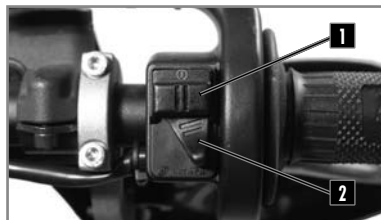

- 1 Botón de arranque.
- 2 Selector de curva de mapa.

■ Velocímetro



- 1 Velocímetro.
- 2 Botón de mando de las funciones del velocímetro.
- 3 Contacto de llave.

■ Contacto de llave



El contacto de llave tiene dos posiciones:

Posición **1**.

El motor está cerrado y no puede arrancarse.

Posición **2**.

El motor puede arrancarse.

■ Botón de intermitentes

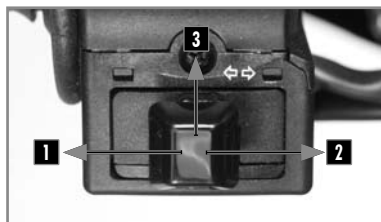

- 1 Intermitente izquierdo.
- 2 Intermitente derecho.
- 3 Apagado intermitentes.

Sistema KEYLESS

La moto está equipada con un sistema "Keyless". Permite arrancar la moto sin utilizar la llave ni el contactor ON/OFF. Se enciende automáticamente y se apaga tras 30 segundos de inactividad de la moto. En general, las baterías de iones de litio son más ligeras que las baterías de plomo y tienen un menor índice de autodescarga y una mayor potencia de arranque con temperaturas por encima de 15 °C (60 °F). Sin embargo, la potencia de arranque de las baterías de iones de litio se ve más afectada por las temperaturas bajas que la de las baterías de plomo.

Es posible que deba intentarse arrancar varias veces. Pulsar el botón del motor de arranque durante 5 segundos y esperar 30 segundos entre cada intento. Estas pausas son necesarias para que el calor que se genera pueda distribuirse por la batería de iones de litio y para evitar que esta resulte dañada.

Si, con una temperatura inferior a 15 °C (60 °F), una batería de iones de litio cargada no es capaz de accionar el motor de arranque o si solo lo acciona débilmente, debe calentarse internamente para aumentar la potencia de arranque (salida de corriente). A medida que aumenta la temperatura, también lo hace la potencia de arranque.

■ Parada de emergencia del motor

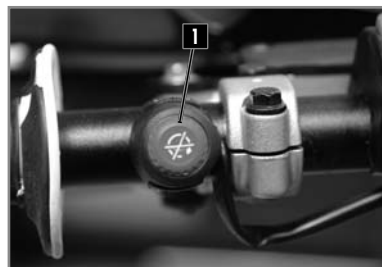

Dos posiciones posibles:

Botón suelto **1** : en esta posición, la moto puede arrancarse.

Botón presionado **1** : la moto en marcha se para y la moto parada no puede arrancarse.

■ Selector de mapa de inyección



Posición **1** . Curva "Soft".

Posición **2** . Curva "Hard".

MANDOS DE PIE: CAMBIO DE MARCHA, CABALLETE, FRENO TRASERO

■ Cambio de marchas

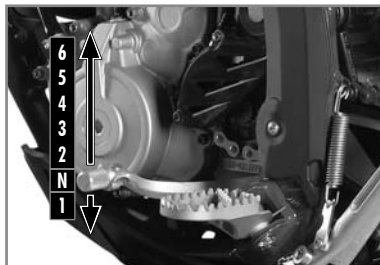

Esquema de acciones en el selector para pasar por las 6 velocidades.

■ Freno de pie



1 Mando de freno trasero.

■ Caballete lateral



Subir la goma de seguridad 1, apoyar el pie sobre el caballete y mantenerlo desplegado hasta que soporte todo el peso de la moto.

! ATENCIÓN

- El caballete dispone de un sistema de seguridad que lo pliega automáticamente cuando la moto ya no está en vertical.
- El caballete está concebido para soportar solo el peso de la moto.

MANDOS Y CONTROLES

VELOCÍMETRO

⚠ ATENCIÓN

Para evitar la entrada de agua, guardar una distancia mínima en el lavado de 20cm.



Presionar Botones 1 y 2:
Modo configuración

Botón 1:

Cambiar pantalla 1,2,3

Presionar Botón 1:

Pantalla 1: ajuste DST
Pantalla: ajuste DST2

Botón 2:

Cambiar pantalla 1,2,3

Presionar Botón 2:

Pantalla 1: puesta a 0 DST
Pantalla 2: puesta a 0 DST2
Pantalla 3: puesta a 0 MAX/ AVG



Pantalla 1: Velocidad, Hora, DST 1



Pantalla 2: Velocidad, Hora, DST2



Pantalla 3: Alterno velocidad AVG/MAX,
Horas de funcionamiento, ODO



Indicador de intermitente.



Indicador de luz de carretera.



Indicador FI (MIL):
defecto sistema de inyección.



Indicador de reserva de combustible.

■ Botón modo

El vehículo no debe estar bajo tensión para manipular el velocímetro.

Botón izquierdo:

Permite cambiar de una pantalla a otra.
Entrar en el modo DST y DST2.
Permite disminuir la distancia en modo DST.

Botón derecho:

Permite cambiar de una pantalla a otra.
Permite poner a 0 DST/DST2, velocidad MAX/AVG
(botón presionado 3s).
Permite aumentar la distancia en modo DST.



Fig 1 Función SPD

Función SPD velocidad instantánea (pantallas 1 y 2):

muestra la velocidad actual del vehículo. La velocidad puede mostrarse en km/h (reglaje por defecto) o en mph. (📖 p.171).



Fig 2 Función MAX

Función MAX velocidad máxima (écran 3):

muestra la velocidad máxima desde la última puesta a 0. La velocidad puede mostrarse en km/h (reglaje por defecto) o en mph. (📖 p.171). Puesta a 0 → Función MAX → Botón derecho presionado 3s → 0 → Puesta a 0 realizada.



Fig 3 Función AVG

Función AVG velocidad media (pantalla 3):

muestra la velocidad media desde la última puesta a 0. La velocidad puede mostrarse en km/h (reglaje por defecto) o en mph. (📖 p.171). Puesta a 0 → Función AVG → Botón derecho presionado 3s → 0 → Puesta a 0 realizada.



Fig 4 Función DST

Función DST diario kilométrico (pantalla 1):

muestra el kilometraje parcial recorrido por el vehículo desde la última puesta a 0. La distancia parcial se muestra según la unidad elegida en km/h (reglaje por defecto) o en mph (📖 p.171). Puesta a 0 → Función DST → Botón derecho presionado 3s → 0.0 → Puesta a 0 realizada.



Fig 5 Función DST2

Función DST2 diario kilométrico (pantalla 2):

muestra el kilometraje parcial recorrido por el vehículo desde la última puesta a 0. La distancia parcial se muestra según la unidad elegida en km/h (reglaje por defecto) o en mph. (📖 p.171). Puesta a 0 → Función DST2 → Botón derecho presionado 3s → 0.0 → Puesta a 0 realizada.



Fig 6 Función ajuste distancia

Funciones DST y DST2 pueden ser ajustadas por el usuario.

Configuración DST (pantalla 1) → Botón izquierdo presionado 3s → el icono «DST» parpadea → Botón izquierdo para disminuir la distancia. Botón derecho para aumentar la distancia → volviendo a la pantalla 1.



Fig 7 Función ODO

Configuración DST2 (pantalla 2) → Botón izquierdo presionado 3s → el icono «DST2» parpadea → Botón izquierdo para disminuir la distancia. Botón derecho para aumentar la distancia → volviendo a la pantalla 2.

Función ODO totalizador (pantalla 3):

muestra el kilometraje total recorrido por el vehículo. La distancia total se muestra según la unidad elegida en km/h (reglaje por defecto) o en m/h (libro p.171). Esta información no puede ponerse a 0.

Al pasar de 399.999 km (o millas), el contador se vuelve a poner a 0.



Fig 8 Función ART

Función ART horas de funcionamiento (pantalla 3) amuestra las horas de funcionamiento del vehículo. Esta información no puede ponerse a 0.

Hasta 99h 59min → aumenta minuto por minuto
Después de 99h59min y hasta 9.999h → aumenta hora por hora.

Al pasar de 9.999 horas, el contador se queda a este valor.



Fig 9 Función Hora

Función Hora (pantallas 1 y 2):

muestra la hora.



Fig 10 Función batería baja/error batería

Función batería baja/error batería:

→ Cuando la tensión de la batería es débil (<2.4V), el indicador de batería baja aparece en la pantalla.

→ Cuando la tensión de la batería es crítica, solamente aparece en la pantalla el indicador de batería baja parpadeando.

MANDOS Y CONTROLES

■ Modo configuración

Botones izquierdo y derecho presionados juntos 3s: activación del modo configuración	
Botón izquierdo	Botón derecho
Elección M/H y KM/H Elección formato 24h y 12h	
Disminuye hora del día Disminuye valor indicador de mantenimiento	Aumenta hora del día Aumenta valor indicador de mantenimiento

—————> El cambio de parámetro se hace cada 5s automáticamente. <—————

UNIT (elección unidad)	LIFE (Circunferencia rueda)	PPr (Número de pulsos)	 (Formato hora)	 (Ajuste hora)	 (Recordatorio de mantenimiento)
---------------------------	--------------------------------	---------------------------	-----------------------------------------------------------------------------------------------------	----------------------------------------------------------------------------------------------------	----------------------------------------------------------------------------------------------------------------------

↓
Millas o Km
Por defecto: km

No modificar estos parametros

↓
12 o 24h
Por defecto: 24h

↓
Ajuste de la hora

↓
Reglaje del recordatorio de mantenimiento en horas

Por defecto: 5horas

OFF : no funciona	Reglaje valor usuario
----------------------	--------------------------

Función recordatorio mantenimiento:

permite el reglaje de un recordatorio para las operaciones de mantenimiento. Cuando se alcance el numero de horas programado se encendera en la pantalla el icono de mantenimiento.

Visualización del tiempo que queda:

Desde la pantalla principal → botón izquierdo presionado 3s → aparece el valor → ninguna acción → volviendo a la pantalla 3.

Nota:

Si el recordatorio no esta activado, el valor sera OFF.

Reinicializar el recordatorio mantenimiento:

Desde la pantalla principal → botón izquierdo presionado 3s → aparece el valor → botón derecho presionado 3s → puesta a 0 realizada (el recordatorio empieza al valor programado en modo configuración).

APERTURA / CIERRE DEPÓSITO DE COMBUSTIBLE

■ Combustible



Utilice únicamente gasolina súper sin plomo con un índice de octanaje de al menos 95 mixto con aceite de 2 tiempos.

■ Tapón del depósito



Apertura: Girar el tapón hacia la izquierda.

Cierre: Girar el tapón hacia la derecha.

■ Arranque del motor en frío

1. Ponga el selector de velocidad en punto muerto.
2. Arranque el motor pulsando el botón del arrancador sin acelerar.
3. Espere unos minutos para que el motor se caliente.

■ Arranque del motor en caliente

Siga las instrucciones anteriores sin los pasos 2-4 y 5.

■ Cambio de marcha

- Las posiciones del selector de marchas se indican en la (📖 p.167).
 - Para encontrar el punto muerto, presionar el selector, cuando llegue a primera (se notará una resistencia) subir ligeramente el selector.
1. Cerrar el gas al desembragar.
 2. Poner la marcha inferior.
 3. Abrir parcialmente el gas cuando se embraga.

■ Aparcamiento

- Pare el motor con el botón de parada. El sistema Keyless cortará automáticamente el contacto tras 30 segundos de inactividad.

Familiarícese con todos los mandos y sus funciones antes de utilizar el vehículo.

INSTRUCCIONES DE SEGURIDAD

- No conduzca después de haber consumido alcohol.
- Lleve un casco homologado cuando utilice el vehículo.
- Mantener la máquina en buen estado de marcha y realizar correctamente el mantenimiento aumenta su fiabilidad y su seguridad de uso.
- La gasolina es inflamable, llene el depósito de gasolina con el motor parado.
- Los gases de escape son tóxicos, nunca se debe poner el motor en marcha dentro de un local cerrado.
- Estacionar siempre el vehículo sobre un suelo duro y plano, no aparque nunca el vehículo en pendiente o sobre un suelo blando. Compruebe siempre el equilibrio del vehículo.
- Antes de salir a la carretera compruebe siempre los siguientes puntos:

Neumáticos:	Desgaste y presión.
Aceite motor:	Nivel (📖 p.179).
Gasolina:	Nivel + Ausencia de fugas.
Cadena de transmisión:	Flecha (📖 p.193).
Dirección:	Que no haya bloqueo.
Frenos:	Funcionamiento, holgura, ausencia de fugas del líquido, desgaste de las Pastillas (📖 p.213 a 216).
Puño del gas:	Holgura (📖 p.178).
Embrague:	Juego (📖 p.194).
Equipamiento eléctrico:	Funcionamiento de la bocina y las luces (📖 p.164).
Apriete (tuercas, pernos...):	Comprobar que todos los componentes del vehículo estén bien fijados (📖 p.214).

*Si durante estas comprobaciones se encuentra una anomalía, consulte el capítulo **Mantenimiento y reglajes** de este manual o diríjase a un concesionario Sherco.*

SISTEMA DE REFRIGERACIÓN

CONTROL DE NIVEL DE LÍQUIDO DE REFRIGERACIÓN

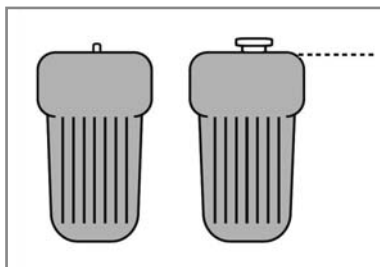
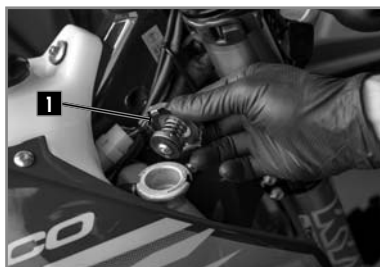

Moto horizontal

⚠ ATENCIÓN

- El líquido caliente puede provocar heridas graves - El líquido de refrigeración es nocivo.
- En caso de contacto con la piel o los ojos, o en caso de ingestión o de heridas ocasionadas por el líquido caliente: **CONSULTE A UN MÉDICO.**
- Utilice guantes de protección.
- No sustituya el líquido de refrigeración por agua o anticongelante: eso podría dañar el motor.
- Realizar las operaciones de control y llenado del líquido de refrigeración con el motor en frío.

- Colocar la moto en vertical sobre una superficie horizontal.
- Desenroscar el tapón **1**.
- Desenroscar el tornillo de purga **2**.

Líquido de refrigeración	Motul® Motocool Factory Line -35°C
--------------------------	------------------------------------

- Rellenar hasta que el líquido salga sin aire.
- Colocar el tornillo **2**.
- Volver a poner el tapón **1** y comprobar que esté en posición correcta.

Tornillo de purga	M6X8	8Nm
-------------------	------	-----

- Llenar de líquido hasta arriba del radiador.
- Volver a poner el tapón **1** y comprobar que esté en posición correcta.

⚠ ATENCIÓN

Es importante respetar estas advertencias. La falta de líquido o la presencia de aire dentro del radiador izquierdo puede causar daños graves al motor.

SISTEMA DE REFRIGERACIÓN



Comprobar el nivel de líquido en el depósito de expansión.

El líquido debe llegar al nivel de la marca « LEVEL MIN ».

Si el nivel no es correcto, desenroscar el tapón **3**.

Rellenar de líquido hasta la marca « LEVEL MIN ».

Líquido de refrigeración	Motul® Motocool Factory Line -35°C
--------------------------	------------------------------------

Volver a poner el tapón **3**.



VACIADO DEL LÍQUIDO DE REFRIGERACIÓN

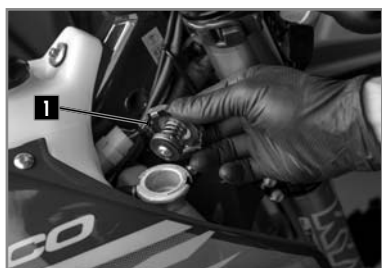

⚠ ATENCIÓN

Asegúrese de que la moto esté bien vertical sobre un suelo horizontal.

- Colocar un recipiente bajo la moto
- Retirar el tapón **1** y el tornillo **2**.
- Dejar que fluya el líquido.

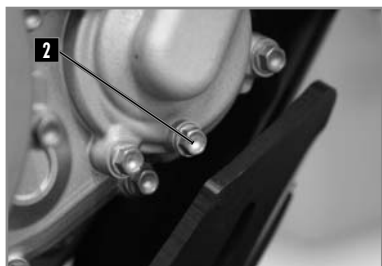

👁 NOTA

Para proteger el medio ambiente, el líquido extraído debe llevarse a un centro de recogida.

SISTEMA DE REFRIGERACIÓN

LLENADO DEL LÍQUIDO DE REFRIGERACIÓN

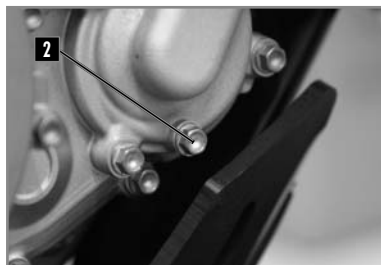

- Volver a poner el tornillo **2** con una junta nueva.
- Llenar por el orificio del tapón **1** el líquido de refrigeración nuevo.

Líquido de refrigeración	Motul® Motocool Factory Line -35°C
--------------------------	---------------------------------------

- Llene hasta que el líquido llegue al tornillo de purga **3**.
- Vuelva a colocar el tornillo de purga **3** con una junta nueva.



Tornillo de purga radiador	M6X45	8Nm
----------------------------	-------	-----

- Continuar el llenado.
 - Una vez alcanzado el nivel: (Aprox. 1,1 litros).
 - Vuelva a colocar la motocicleta en su caballete lateral y reanudar las operaciones de control de nivel (📖 p.175).
- Reemplace la tapa **1**.



CONTROLAR EL JUEGO DEL CABLE DEL ACELERADOR

■ Juego del cable de gas

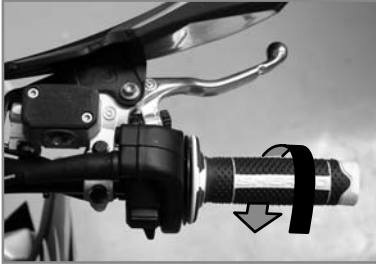

Manillar en posición derecha, comprobar que el juego del puño sea correcto.

Juego del cable del acelerador	2...4mm
--------------------------------	---------

Si el juego no es correcto, ajustarlo como se muestra abajo.

Arrancar la moto y dejarla funcionar al ralentí.

Girar el manillar y comprobar que el ralentí sea constante. Si el régimen cambia, reglar la holgura del cable del acelerador.

■ Ajustar el juego del cable de gas

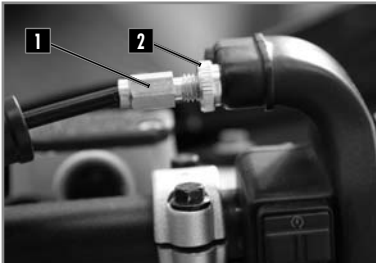

- Ajustar la tensión del cable de gas con el tensador **1**.
- Destornillar la tuerca **2** y ajustar la tensión del cable con el tensador **1**.
- Cuando el juego está bueno, apretar la tuerca **2**.

MANTENIMIENTO DEL MOTOR

CONTROLAR EL NIVEL DE ACEITE DEL MOTOR



- Asegúrese de que la moto está sobre sus 2 ruedas, vertical y sobre suelo horizontal.
- Comprobar el nivel del aceite motor por el indicador **1** del cárter embrague como se indica en el esquema de abajo.

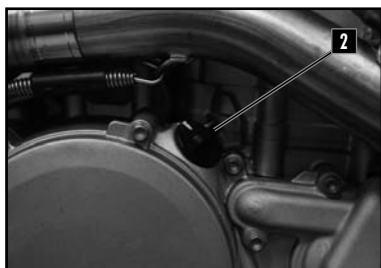

Si es necesario, ajustar el nivel:

- Abrir el tapón de llenado del aceite motor **2** del cárter embrague

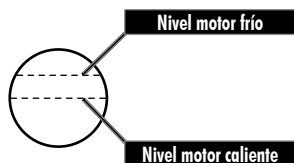

- Rellenar de aceite de motor.



Aceite motor	1L	SAE 5W40
--------------	----	----------

⚠ ATENCIÓN

- Un nivel de aceite erróneo puede dañar el motor.
- No utilice la moto si el nivel está por debajo del mínimo.

VACIADO ACEITE MOTOR Y SUSTITUCIÓN FILTRO DE ACEITE

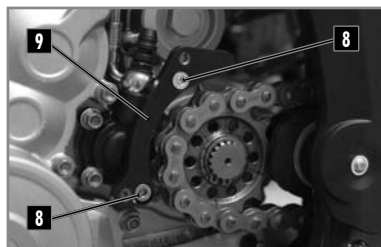
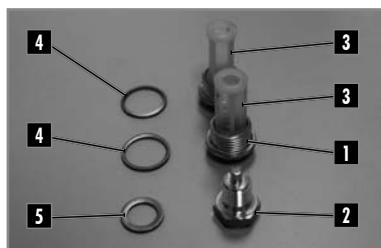

- Realizar el vaciado del aceite motor caliente.

ATENCIÓN

Utilice guantes de protección.

- Colocar la moto en vertical sobre suelo horizontal.
- Colocar un recipiente bajo la moto para recuperar el aceite usado.
- Aflojar los tapones de vaciado **1**.
- Aflojar el tapón magnético **2**.
- Retirar los prefiltros **3**.
- Dejar fluir el aceite.
- Aflojar los tornillos **6** y desmontar el protector de cadena **7**.

- Desenrosque los tornillos **8** (de diferentes longitudes) y retire la guía de la cadena **9**.
- Desenrosque el tapón del filtro de aceite **10**.
- Retire el filtro de aceite **11** con un gancho.
- Dejar que salga el aceite.
- Limpie los tapones **1** y **2** con un desengrasante.
- Limpie e inspeccione los prefiltros **3** y cámbielos si es necesario.

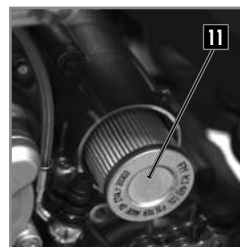
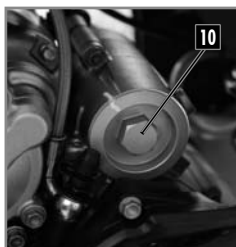

MANTENIMIENTO DEL MOTOR

LLENADO DE ACEITE MOTOR



- Lubricar la junta del filtro.
- Colocar un nuevo filtro de aceite **11**.
- Sellar el cárter (ver foto).
- Colocar el tapón **10** con una nueva junta tórica.

Tapón de filtro de aceite	M45	15Nm
---------------------------	-----	------

- Poner el tapón **2** con una junta nueva **5**.

Tapón magnético	M12	15Nm
-----------------	-----	------

- Volver a colocar el prefiltro **3** y los tapones **1** con una nueva junta **4**.



Tapón 1	M19	25Nm
----------------	-----	------

- Desenroscar el tapón de llenado de aceite motor ( p.179).
- Rellenar de aceite motor.



Aceite motor	1L	SAE 5w40
--------------	----	----------

- Comprobar el nivel por la ventanilla. ( p.179).
- Completar el nivel si es necesario.

NOTA

Sustituir obligatoriamente el filtro **11** en cada vaciado.

ATENCIÓN

Para proteger el medio ambiente, los aceites y filtros usados deben depositarse en un centro de recogida y no tirarlos por la alcantarilla o en la naturaleza.



REGLAJE PARTE CICLO

POSICIÓN DEL MANILLAR

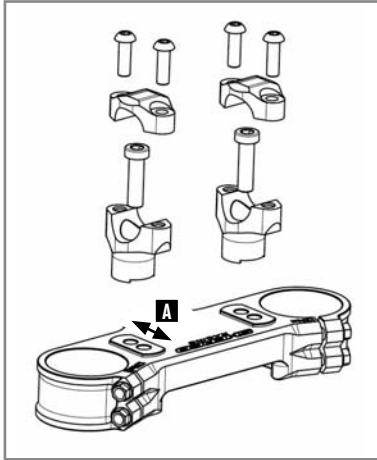

Las patas de la horquilla llevan dos orificios separados por una distancia A.

Distancia entre los orificios A	13mm
---------------------------------	------

Los puentes de manillar están descentrados por una distancia B.

Descentrado de los puentes B	4mm
------------------------------	-----

La moto se entrega de fábrica con el manillar en posición retrasada.

- Retirar los cuatro tornillos **1**.
- Retirar las bridas de manillar y retirar el manillar.
- Retirar los dos tornillos **2**.
- Retirar los puentes y colocarlos en la posición deseada.

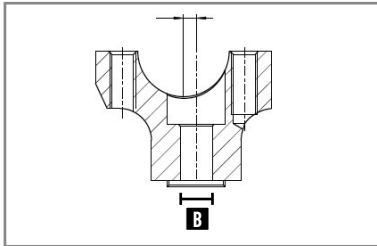

Tornillo fijación puentes	M10x35	40Nm	Loctite® 243™
---------------------------	--------	------	---------------

- Volver a montar el manillar y las bridas.
- Poner los cuatro tornillos **1** en su sitio y apretarlos uniformemente.

Handlebar clamps fixing screws	M8x25	25Nm
--------------------------------	-------	------

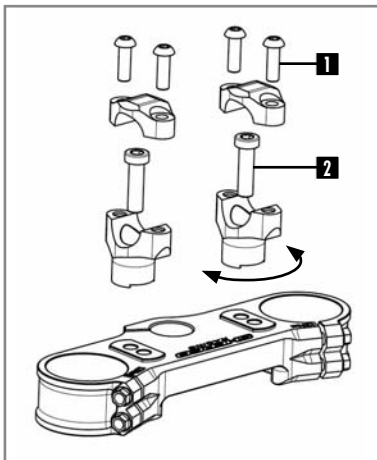

El manillar también puede orientarse según los puentes.

REGLAJE PARTE CICLO

REGLAJE DE LOS TOPES DE DIRECCIÓN



El ángulo de giro puede modificarse utilizando los tornillos de reglaje situados en los bordes inferiores de la columna de dirección.

Aflojar la tuerca **1** y apretar el tornillo **2** hasta obtener el ángulo de giro deseado.

Apretar la tuerca y realizar la misma operación en el otro lado.

Tuerca de bloqueo ángulo de giro	M8	20Nm
-------------------------------------	----	------

REGLAJE DE BASE DE LA PARTE CICLO EN FUNCIÓN DEL PILOTO

Si el peso del piloto no se corresponde con las normas, compensar modificando la rigidez de los muelles (horquilla y amortiguador).

Peso estándar del piloto (con equipamiento)	de 75 a 85kg
------------------------------------------------	--------------

REGLAJE PARTE CICLO

REGLAJE DE LA COMPRESIÓN DE LA HORQUILLA



KAYABA RACING



KAYABA FACTORY

Los tornillos **1** determinan el comportamiento de la horquilla cuando se comprime. Al girarlos hacia la derecha aumenta el freno hidráulico (y viceversa).

Girar hacia la derecha el tornillo **1** hasta el final y después volver atrás el número de clics indicado.

Reglaje compresión KAYABA (Racing)	Confort	18 clics
	Estándar	14 clics
	Sport	10 clics

Reglaje compresión KAYABA (Factory)	Confort	20 clics
	Estándar	12 clics
	Sport	8 clics

REGLAJE DE LA DESCOMPRESIÓN DE LA HORQUILLA



KAYABA RACING



KAYABA FACTORY

Los tornillos de reglaje **2** determinan el comportamiento de la horquilla cuando se extiende. Girar los tornillos hacia la derecha aumenta el freno hidráulico (y viceversa).

Los tornillos de ajuste **2** están situados en el extremo inferior de los brazos de la horquilla.

Girar hacia la derecha el tornillo **2** hasta el final y después volver atrás el número de clics indicado.

Reglaje descompresión KAYABA (Racing)	Confort	14 clics
	Estándar	12 clics
	Sport	10 clics

Reglaje descompresión KAYABA (Factory)	Confort	18 clics
	Estándar	12 clics
	Sport	10 clics

AJUSTE DE LA COMPRESIÓN A BAJA VELOCIDAD DEL AMORTIGUADOR



KAYABA

El tornillo de ajuste **1** determina el comportamiento del amortiguador en compresiones lentas (sensibilidad). Girar el tornillo hacia la derecha aumenta el freno hidráulico (y viceversa).

Girar hacia la derecha el tornillo **1**, con un destornillador hasta el tope, después volver atrás el número de clics indicado.

No aflojar la tuerca **2**.

AMORTIGUADOR KAYABA

Reglaje de compresión lenta	Confort	20 clics
	Estándar	14 clics
	Sport	12 clics

AJUSTE DE LA COMPRESIÓN ALTA VELOCIDAD DEL AMORTIGUADOR



KAYABA

La tuerca de ajuste **2** determina el comportamiento del amortiguador en compresiones rápidas (impactos grandes).

Girar el tornillo hacia la derecha aumenta el freno hidráulico (y viceversa).

Girar hacia la derecha la tuerca **2**, con una llave de tubo, hasta el tope, después volver hacia atrás el número de clics indicado.

No aflojar el tornillo **1**.

AMORTIGUADOR KAYABA

Reglaje de compresión rápida	Confort	2,5 vueltas
	Estándar	1,5 vueltas
	Sport	1 vuelta

AJUSTE DE LA DESCOMPRESIÓN DEL AMORTIGUADOR



El tornillo de ajuste **1** determina el comportamiento del amortiguador en distensión. Girar el tornillo hacia la derecha aumenta el freno hidráulico (y viceversa).

Girar hacia la derecha el tornillo **1** hasta el tope y después volver hacia atrás el número de clics indicado.

AMORTIGUADOR KAYABA

Ajuste de distensión	Confort	15 clics
	Estándar	13 clics
	Sport	11 clics

CONTROL DEL HUNDIMIENTO EN VACÍO DEL AMORTIGUADOR

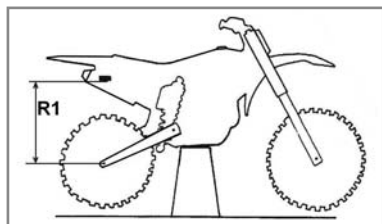

La moto sobre un trípode

Medir el lado R1 entre un punto fijo del chasis y el eje de las ruedas.

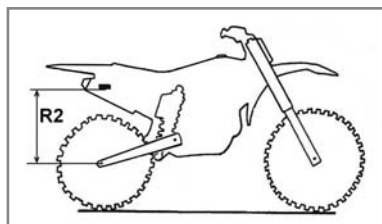

La moto sobre sus ruedas

Medir el lado R2 entre el mismo punto fijo del chasis y el eje de las ruedas. El hundimiento estático es la diferencia R1-R2.

Hundimiento estático	35mm-40mm
----------------------	-----------

Si el hundimiento estático no es correcto, reglar la precarga del amortiguador (📖 p.187).

CONTROL DEL HUNDIMIENTO EN CARGA DEL AMORTIGUADOR

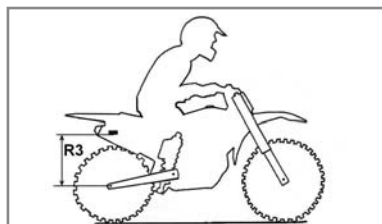

El piloto sobre la moto

Medir el lado R3 entre el mismo punto fijo del chasis y el eje de las ruedas. El hundimiento en carga es la diferencia R1-R3.

Hundimiento en carga	95mm a 100mm
----------------------	--------------

Si el hundimiento en carga no es correcto, cambiar el muelle. (📖 p.187).

REGLAJE PARTE CICLO

PRECARGA AMORTIGUADOR KAYABA

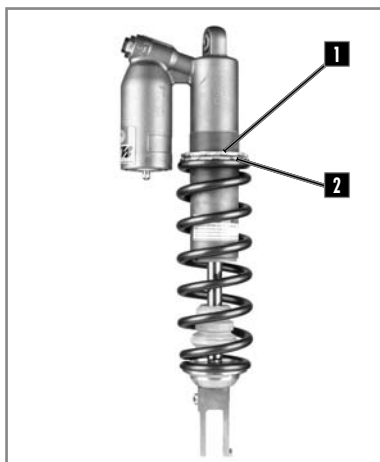

- Desmontar el amortiguador y limpiarlo (📖 p.196).
- Aflojar la abrazadera **1**.
- Aflojar/apretar el anillo de plástico rojo **2** según el valor del hundimiento en vacío medido.

Indicaciones	Aflojar una vuelta	Aumenta en 4mm el valor del hundimiento en vacío
	Apretar una vuelta	Reduce en 4mm el valor del hundimiento en vacío

- Volver a bloquear la abrazadera **1**.
- Volver a montar el amortiguador.
- Controlar el hundimiento en vacío.

CAMBIAR EL MUELLE DEL AMORTIGUADOR



- Desmontar el amortiguador y limpiarlo. (📖 p.196).
- Elegir e instalar un muelle en función de su peso.
- Volver a montar el amortiguador.
- Controlar el hundimiento en carga (📖 p.186).
- Regular la distensión (📖 p.186).

Rigidez del muelle	KAYABA
Peso del piloto (con equipamiento): 65-75kg	46N/mm
Peso del piloto (con equipamiento): 75-85kg	48N/mm
Peso del piloto (con equipamiento): 85-95kg	50N/mm

DESMONTAJE DEL SILLÍN



- Desbloquear un cuarto de vuelta a la izquierda el tornillo Dzeus **1** del sillín.

- Desmontar el sillín tirando de él hacia atrás respecto a la moto.

MONTAJE DEL SILLÍN



- Volver a montar el sillín hacia delante asegurándose de que quede **1** enganchado en la plataforma **2** del depósito. Las muescas **3** del sillín deben pasar por dentro de las lengüetas del bastidor secundario **4** previstas para ello.

- Bloquear el tornillo Dzeus un cuarto de vuelta hacia la derecha.

EXTRACCIÓN DEL FILTRO DE AIRE



El filtro de aire es un elemento vital para el buen funcionamiento del motor. Su mantenimiento es, por tanto, primordial.

Un filtro de aire sucio disminuye el rendimiento de la moto, aumenta el consumo de gasolina y, en el peor de los casos, las impurezas pueden pasar al motor y provocar un desgaste prematuro.

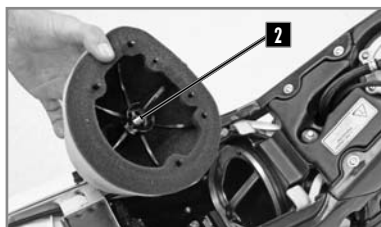

- Desmontar el sillín.
- Aflojar el tornillo moleteado **1**.
- Sacar el filtro con su soporte de plástico **2**.
- Separar el filtro de su soporte de plástico.

MANTENIMIENTO PARTE CICLO

LIMPIEZA DEL FILTRO

Limpiar la espuma del filtro de aire con un limpiador líquido especial y dejarla secar.

i INFO

No limpie el filtro de aire con disolventes o gasolina.

Limpiador filtro de aire	Motul® A1 Filter Clean
--------------------------	------------------------

i INFO

No estrujar el filtro ni retorcerlo. Solo debe apretarse. Impregnar el filtro de aire con aceite de filtro.

Aceite para filtro	Motul® A2 Air Filter Oil
--------------------	--------------------------

Si es necesario, limpiar el interior de la caja de aire con un trapo.

MONTAJE DEL FILTRO

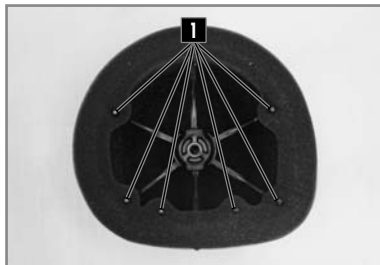

- Volver a colocar el elemento filtrante en su soporte. Asegurarse de que quede bien enganchado en las seis lengüetas **1**.
- Aplicar una película de grasa en la cara delantera del filtro.



- Volver a instalar el filtro con su soporte teniendo cuidado de que quede bien centrado.
- Volver a montar el tornillo moleteado **2**.
- Comprobar que el filtro de aire esté bien colocado.
- Volver a montar el sillín (📖 p.188).

DESMONTAJE DEL DEPÓSITO DE GASOLINA

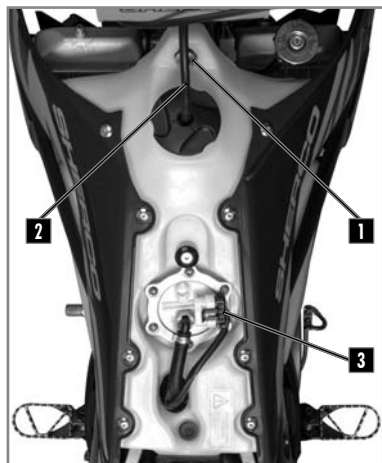

Quitar el asiento (📖 p.188).

Desatornille los tornillos **1** del depósito.

Saque la manguera de ventilación **2** de la platina superior.

Desconecte el conector eléctrico **3** de la bomba de gasolina.

Retire el conjunto de la manguera de combustible apretando el conector **4** y luego tirando del conjunto de la manguera **5**.

Evite la penetración de impurezas en la manguera de combustible. Esto puede provocar gripados.

Desatornille los tornillos **6** de los plásticos derecho e izquierdo.

Libere lateralmente los dos plásticos de los radiadores y retire el depósito hacia arriba quitando el conjunto de manguera / conector eléctrico a través del pozo del depósito.



⚠️ ATENCIÓN

Advertencia, riesgo de salpicaduras de gasolina. No coloque su cara en línea con la salida de combustible de la bomba.

MONTAJE DEL DEPÓSITO DE GASOLINA



Verificar el correcto posicionamiento del cable de gas **1** y el latiguillo del embrague **2**.

Pase el conjunto de manguera / conector eléctrico a través del pozo del depósito.

Instale el tanque separando los plásticos del radiador y verifique que no haya cables o mangueras pellizcados.

Compruebe el ajuste de las placas laterales con los plásticos del depósito.

Conecte el conector eléctrico **3** y la manguera de combustible **4**.

Montar el tornillo del depósito **5** con el anillo de goma.

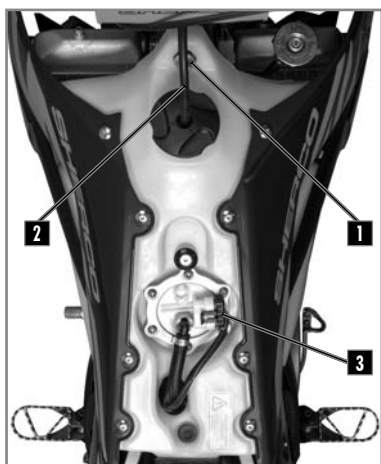

Vis châssis	M6	10Nm
-------------	----	------

Montar los tornillos **6** de los plásticos del radiador.

Vuelva a montar el asiento ( p.188).



MANTENIMIENTO PARTE CICLO

PURGA DE LOS BRAZOS DE LA HORQUILLA



Después de algún tiempo de funcionamiento, el aire se acumula bajo presión en la horquilla.

Cada 5 a 10 horas de uso (según la intensidad) se debe realizar la purga.

En frío, con la horquilla completamente distendida, retirar y después volver a apretar los tornillos **1** en cada tapa de la horquilla.

LIMPIEZA DE LOS GUARDAPOLVOS DE LA HORQUILLA



Moto sobre trípede.

Desmontar la rueda delantera (📖 p.197).

Desmontar las protecciones de la horquilla.

Deslizar los guardapolvos hacia abajo.

Limpiar y lubricar los guardapolvos y los tubos de la horquilla.

Lubricante universal Motul® P4 EZ Lub

Volver a montar los guardapolvos y limpiar el aceite superfluo.

Volver a montar las protecciones de la horquilla.

Volver a montar la rueda delantera (📖 p.197).

Bajar la moto del trípede.

CONTROL DEL JUEGO DE LOS COJINETES DE DIRECCIÓN



Moto sobre trípede.

Ejercer presión de delante hacia atrás en los brazos de la horquilla.

No se debe notar ningún juego en los cojinetes de la dirección.

Hacer girar el manillar de derecha a izquierda.

No se debe notar ninguna resistencia en los cojinetes de dirección.

En caso de juego y/o de resistencia, reglar la holgura de los cojinetes y/o cambiarlos.

Reglar la holgura de los cojinetes (📖 p.193)

Retirar la moto del trípede.

AJUSTE DEL JUEGO DE LOS COJINETES DE DIRECCIÓN



Moto sobre trípede.
Aflojar los tornillos **1** y **2** .
Aflojar la tuerca **3** y volverla a apretar.

Tuerca de dirección	M20	30Nm
---------------------	-----	------

Apretar los tornillos **1** .

Tornillos de brida superior de la horquilla	M8x35	17Nm
---------------------------------------------	-------	------

Apretar el tornillo **2** .

Tornillo de te superior	M8x30	17Nm	Loctite® 243™
-------------------------	-------	------	---------------

Controlar el juego de los cojinetes de dirección. (📖 p.192).
Retirar la moto del trípede.



👁️ NOTA

Las cojinetes deben engrasarse al menos una vez al año.

LIMPIEZA DE LA CADENA

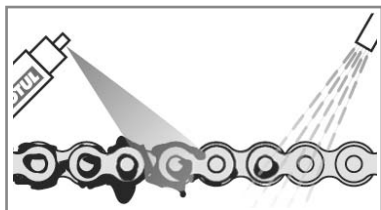

Limpiar regularmente la cadena aumenta considerablemente su duración.
Limpiar la cadena y aplicar lubricante para cadena.

Limpiador para cadena	Motul® C1 Chain clean
-----------------------	-----------------------

Grasa para cadenas	Motul® C3 Chain Lub Off Road
--------------------	------------------------------

CONTROL DE LA TENSIÓN DE CADENA

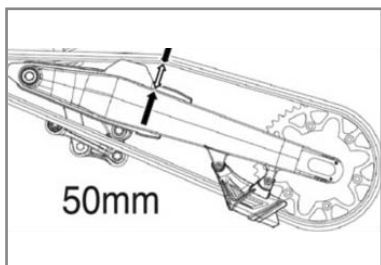

Moto sobre trípede.
Empujar la cadena hacia arriba y medir la tensión de la cadena según se indica en el esquema.

Tensión de cadena	50mm...53mm
-------------------	-------------

Si la tensión de la cadena no es correcta, consultar el ajuste de la cadena. (📖 p.194).
En caso contrario, retirar la moto del trípede.

MANTENIMIENTO PARTE CICLO

AJUSTE DE LA TENSIÓN DE CADENA

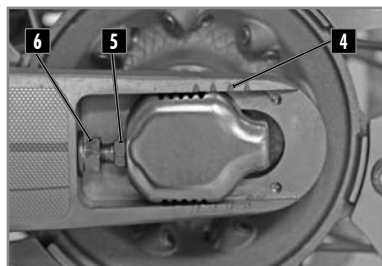
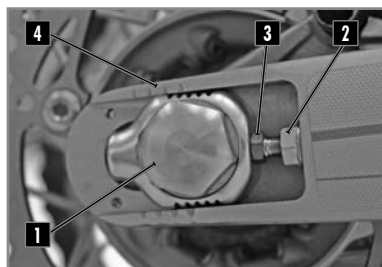

⚠ ATENCIÓN

Una mala tensión de la cadena puede provocar desgastes mecánicos.

Aflojar las tuercas **1**.

Aflojar o apretar los tornillos **2**.

Dévisser ou visser les vis **3** hasta conseguir la tensión correcta de la cadena.

Tensión de cadena	50mm...53mm
-------------------	-------------

Controlar la simetría de los dos lados con la ayuda de las marcas **4**.

Apretar los tornillos **5**.

Apretar la tuerca **6**.

Tuerca eje trasero	M24	100Nm
--------------------	-----	-------

Retirar la moto del trípede.

👁 NOTA

La pieza deslizante **7** esta preparada para adaptarse a cadenas más largas girándola 180°.

AJUSTE DEL EMBRAGUE

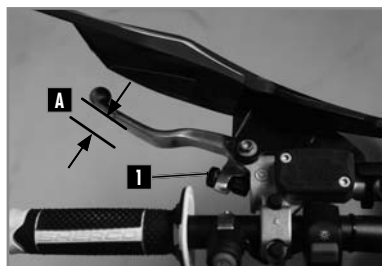

La posición de la maneta puede modificarse en función de la fisonomía del piloto.

- Girar la rueda **1** hacia la derecha para acercar la maneta.

MANTENIMIENTO PARTE CICLO



- Girar la rueda **1** hacia la izquierda para alejar la maneta.

Distancia A	$\geq 3\text{mm}$
-------------	-------------------

CONTROL NIVEL DE LÍQUIDO EMBRAGUE

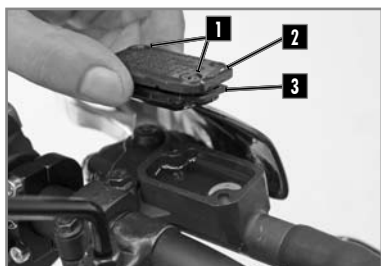

ATENCIÓN

- El líquido hidráulico es muy corrosivo.
- Puede ser peligroso para la piel.
- Leer atentamente las recomendaciones del embalaje.

Colocar el cilindro maestro en horizontal.

- Sacar los dos tornillos **1**, la cubierta **2** y la membrana **3**.
- Controlar el nivel de líquido y rellenarlo si es necesario.

Nivel de líquido de freno bajo el borde de la boca.	4mm
Motul® RBF 700 líquido de freno DOT 4	

- Volver a colocar la cubierta con la membrana y los dos tornillos.

MANTENIMIENTO PARTE CICLO

DESMONTAJE DEL AMORTIGUADOR

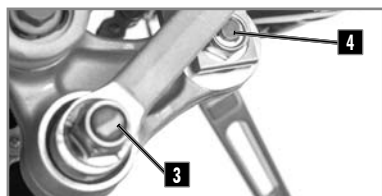
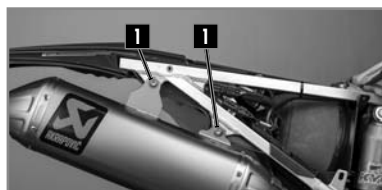

Moto sobre trípode.
Desmontar la placa lateral derecha.
Desmontar el escape.
Retirar los tornillos **1** y **2** .
Retirar el silenciador del escape y el intermedio.

ATENCIÓN

No desmontar el silenciador después de haber hecho funcionar la moto. Hay riesgo de quemaduras importantes.

Desmontar el eje **3** .
Quitar el tornillo **4** .
Quitar el tornillo superior del amortiguador.
Retirar el amortiguador por arriba.

MONTAJE DEL AMORTIGUADOR

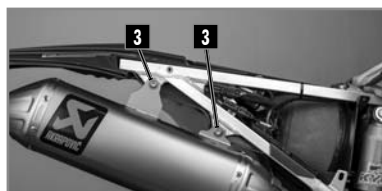
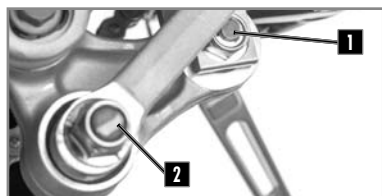

Colocar el amortiguador por arriba.
Poner el tornillo superior del amortiguador y apretar.

Tornillo superior del amortiguador	M10	50Nm	Loctite® 2701
------------------------------------	-----	------	---------------

Colocar la bieleta delta delta y la bieleta H.
Poner el tornillo **1** y apretar.

Tornillo inferior del amortiguador	M10	50Nm	Loctite® 2701
------------------------------------	-----	------	---------------

poner el tornillo **2** y apretar.

Eje de bieleta	M12	60Nm	
----------------	-----	------	--

Volver a montar el escape los muelles y los "silent bloc".

Volver a montar el silenciador detrás y apretar los tornillo **3** con las tuercas nylstop.

Tornillo chasis	M6	10Nm	
-----------------	----	------	--

Volver a montar la placa lateral derecha.
Retirar la moto del trípode.

DESMONTAJE DE LA RUEDA DELANTERA

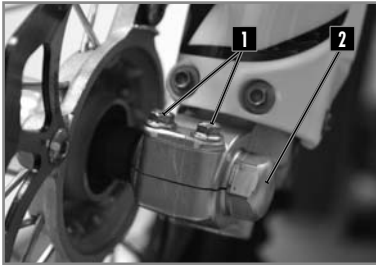

Moto sobre trípode.

Aflojar los dos tornillos **1** y la tuerca **2**.

Aflojar los dos tornillos **3**.

Extraer el eje por el lado derecho.

Sacar la rueda de la horquilla.

⚠ ATENCIÓN

No accionar la palanca de freno delantero cuando la rueda delantera se haya retirado.

MONTAJE DE LA RUEDA DELANTERA

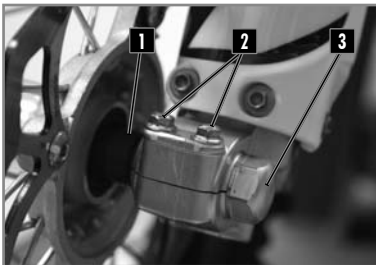

Comprobar que los discos de freno no estén sucios de aceite o de grasa. En ese caso, limpiar los discos con el limpiador para frenos.

Limpiador para frenos	Motul® P2 Brake Clean
-----------------------	-----------------------

Instalar el separador **1** en el lado izquierdo del cubo de rueda.

Instalar la rueda delantera en la horquilla y montar el eje, que se habrá engrasado previamente.

Apretar uno de los tornillos **2**.

Tornillo pie horquilla	M8	20Nm
------------------------	----	------

Poner la tuerca **3** en su sitio y apretar.

Tuerca eje rueda delantera	M20	60Nm
----------------------------	-----	------

Apretar los tornillos **2** del lado izquierdo de la moto.

Tornillo pie horquilla	M8	20Nm
------------------------	----	------

Afloje el tornillo **3**.

Accione la palanca del freno delantero varias veces hasta que las pastillas de freno toquen el disco.

Retire la moto del caballete y empuje la horquilla varias veces.

Apretar los 2 tornillos **2**.

RUEDAS, NEUMÁTICOS

DESMONTAJE DE LA RUEDA TRASERA



Instalar la moto sobre un trípode.

- Aflojar la tuerca **1** y extraer la pieza deslizante **2**.
- Tapar el eje **3** con una cubierta nylon.
- Sacar el eje.
- Mover la rueda lo más hacia delante posible.
- Extraer la cadena y la rueda.

⚠ ATENCIÓN

No accionar el pedal de freno trasero cuando se haya retirado la rueda trasera.



MONTAJE DE LA RUEDA TRASERA



Comprobar que los discos de freno no esté sucio de aceite o de grasa. En ese caso, limpiar los discos con un limpiador para frenos.

Limpiador para frenos | Motul® P2 Brake Clean

Comprobar que los dos separadores **1** y **2** de ruedas estén bien colocados.



RUEDAS, NEUMÁTICOS



Instalar la rueda en los brazos e introducir el eje de la rueda previamente engrasado.
Montar la cadena.



Colocar los tensores de cadena **1** e instalar la tuerca **2** pero sin apretar.
Controlar la tensión de cadena (📖 p.193).
Apretar la tuerca **2**.

Tuerca de eje rueda trasera	M24	100Nm
-----------------------------	-----	-------

Accionar varias veces el pedal de freno trasero hacia delante hasta que las pastillas toquen el disco.
Retirar la moto del trípode.

CONTROL DE LA PRESIÓN DE LOS NEUMÁTICOS



Comprobar regularmente la presión de los neumáticos con un manómetro de precisión.

- Sacar el tapón de la válvula.
- Comprobar la presión del aire cuando el neumático esté frío.

Presión del aire del neumático para uso todo terreno.

Delante	0,9bar (13 psi)
Detrás	0,9bar (13 psi)

Si la presión no se corresponde con la tabla de debajo:

- Corregir la presión.
- Volver a poner el tapón de la válvula.

RUEDAS, NEUMÁTICOS

DESGASTE Y DETERIORO

Comprobar regularmente la profundidad de la banda de rodadura.

Profundidad banda de rodadura	$\geq 3\text{mm}$
-------------------------------	-------------------

Si la profundidad es inferior al valor indicado:

- Cambiar el neumático.

Comprobar que no haya golpes, piedras, clavos, objetos puntiagudos o deformaciones en el neumático.

Si el neumático está dañado:

- Cambiar el neumático

COMPROBACIÓN DE LA TENSIÓN DE LOS RADIOS



No olvidar el control y la tensión de los radios.

⚠ ATENCIÓN

Una buena tensión asegura estabilidad y seguridad de conducción.

- Realizar una verificación antes y después de cada uso de la moto, especialmente si es nueva o en caso de cambiar los radios.
- Con un destornillador, golpear ligeramente cada radio, el sonido debe ser claro.
- Si el sonido es sordo, hacer que se comprueben los radios en un concesionario Sherco.

Par de apriete	5 a 6 Nm
----------------	----------

COMPROBACIÓN DEL RECORRIDO DEL FRENO DELANTERO



Tirar de la maneta hacia el manillar y comprobar el recorrido **A**.

Recorrido maneta freno delantero	$\geq 3\text{mm}$
----------------------------------	-------------------

Si el recorrido no se corresponde con estas indicaciones, seguir las instrucciones indicadas a continuación.

AJUSTE DEL RECORRIDO DE LA PALANCA DE FRENO DELANTERO



Ajustar el recorrido con la ayuda del tornillo de reglaje **1**.

- Girar hacia la derecha para alejar la maneta.
- Girar hacia la izquierda para acercar la maneta.

CONTROL DE NIVEL DE LÍQUIDO DEL FRENO DELANTERO



Poner la boquilla en posición horizontal. Comprobar el nivel del líquido mediante el indicador. Asegurarse de que el nivel (entre las dos flechas) esté más cerca de la flecha de arriba.



Si el nivel es inferior a la marca MIN, rellenar el líquido según las instrucciones siguientes.

RELLENADO DE LÍQUIDO DE FRENO DELANTERO

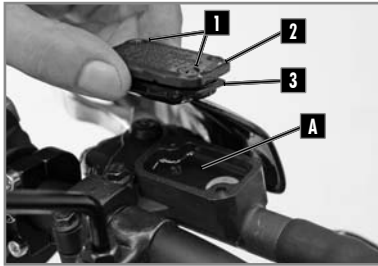

ATENCIÓN

- El líquido hidráulico es muy corrosivo.
- Puede ser peligroso para la piel.
- Leer atentamente las recomendaciones del embalaje.

- Aflojar los dos tornillos **1**.
- Levantar la cubierta **2** con su membrana **3**.
- Rellenar la boquilla con el líquido de freno hasta la marca **A**.

Nivel de líquido de freno por debajo del reborde de la boquilla.	5mm
Motul® RBF 700 líquido de freno DOT4	

- Volver a montar la membrana, la cubierta y los dos tornillos.

AJUSTE DE LA POSICIÓN DEL PEDAL DE FRENO TRASERO

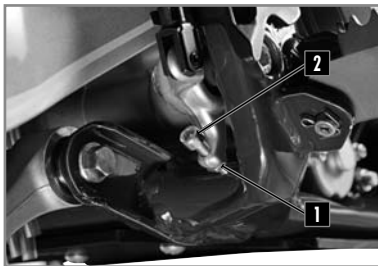

La posición del pedal de freno se regula del siguiente modo: desbloquear la contratuerca **1** después apretar o aflojar el tornillo **2** para encontrar la posición deseada. Apretar la tuerca una vez el pedal esté reglado.

Tuerca de tope de pedal de freno.

Comprobar el recorrido	M6	10Nm
Comprobar el recorrido (→ por debajo).		

COMPROBACIÓN DEL RECORRIDO DEL PEDAL DE FRENO TRASERO

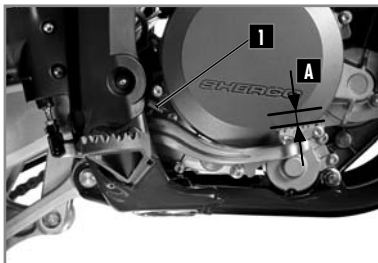

- Soltar el muelle **1**.
- Accionar varias veces el pedal.

Recorrido pedal freno trasero	$\geq 3\text{mm}$	A $\geq 5\text{mm}$
-------------------------------	-------------------	----------------------------

- Fijar el muelle **1**.
- Si el recorrido no corresponde con las indicaciones, consulte el reglaje del recorrido..( p.203).

AJUSTE DEL RECORRIDO DE FRENO TRASERO

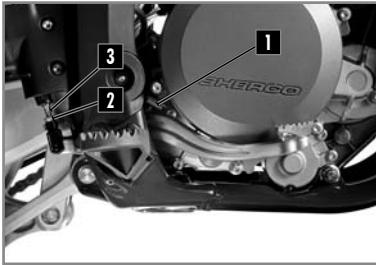

- Soltar el muelle **1**.
- Aflojar la tuerca **2** y girar la varilla **3** hasta que el recorrido sea correcto.

Recorrido pedal freno trasero $\geq 3\text{mm}$ **A** $\geq 5\text{mm}$

Bloquear la varilla **3** y apretar la tuerca **2**.

Tuerca 2	M6	10Nm
-----------------	----	------

- Fijar el muelle **1**.

CONTROL DE NIVEL DE LÍQUIDO FRENO TRASERO



Colocar la moto sobre una superficie plana.
Comprobar el nivel del líquido mediante el indicador.
Asegurarse de que el nivel (entre las dos flechas) esté más cercano a la flecha de arriba.



Si el nivel es inferior a la marca MIN, rellenar el líquido según las instrucciones siguientes.

RELLENADO DE LÍQUIDO DE FRENO TRASERO

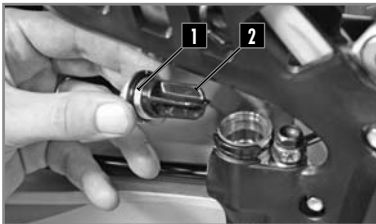

- Retirar el tapón **1** con su membrana **2**.
- Rellenar de líquido hasta la marca **A**.

Motul® RBF 700 líquido de freno DOT4

- Volver a montar la membrana y la cubierta con su junta tórica.



DESMONTAJE DE LAS PASTILLAS DE FRENO DELANTERO Y TRASERO

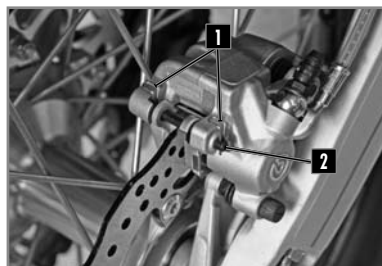

- Retirar los clips **1** y el eje **2**.
- Retirar las pastillas de freno.

No accionar la palanca de freno delantero o el pedal de freno trasero cuando se hayan retirado las pastillas.

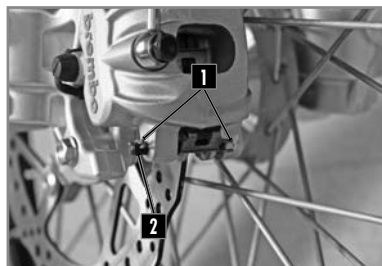

CONTROL DE LAS PASTILLAS DE FRENO DELANTERO Y TRASERO

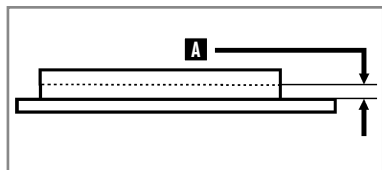

Comprobar el desgaste de las pastillas.

Esesor mínimo de las pastillas	A \geq 1 mm
--------------------------------	----------------------

Si se deben sustituir, cambiar siempre las pastillas por parejas.

SUSTITUCIÓN DE LAS PASTILLAS DE FRENO DELANTERO Y TRASERO

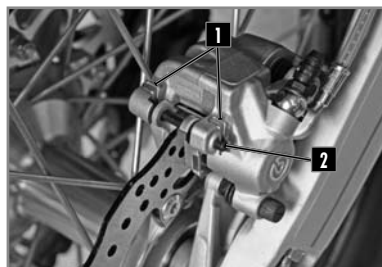

Comprobar que los discos de freno no estén sucios de aceite o de grasa. En ese caso, limpiar los discos con limpiador para frenos.

Limpiador para frenos	Motul® P2 Brake Clean
-----------------------	-----------------------

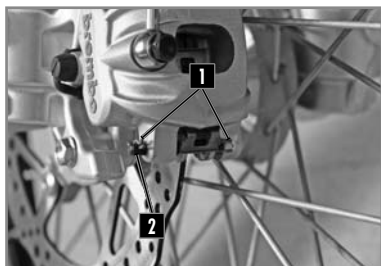

Instalar pastillas nuevas.
Volver a montar los dos ejes **2** y los clips **1** .
Comprobar los niveles de líquido de freno y rellenar si es necesario (📖 p.201 y 202).

⚠️ ATENCIÓN

No utilizar la moto si la palanca o el pedal de freno no están operativos. «Bombear» varias veces con la palanca/el pedal Hasta que las pastillas estén en contacto con los discos.

MANTENIMIENTO CIRCUITO ELÉCTRICO

EXTRACCIÓN DE LA BATERÍA

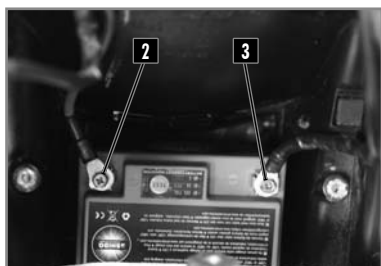

Desactivar todos los sistemas y parar el motor.

⚠️ ATENCIÓN

ESPERE AL MENOS 30 SECONDES, MOTO APAGADA Y INMOVIL, PARA QUE EL SISTEMA "KEYLESS" SE APAGUE RIESGO IMPORTANTE DE DANOS EN EL PROCESADOR (ECU)

- Desmontar el sillín (📖 p.188).
- Desmontar el filtro de aire (📖 p.188).

La batería está situada al fondo de la caja del filtro.

- Desmontar los dos tornillos **1** de la pieza que sujeta la batería.
- Desconectar el cable negativo **2** de la batería.
- Desconectar el cable positivo **3** de la batería.
- Subir la batería hacia arriba.

MANTENIMIENTO CIRCUITO ELÉCTRICO

MONTAJE DE LA BATERÍA



- Colocar la batería en su alojamiento.
- Conectar el cable positivo a la batería.
- Conectar el cable negativo a la batería.
- Instalar la pieza que fija la batería y apretar los dos tornillos **1**.

Tornillo chasis	M6	10Nm
-----------------	----	------

- Comprobar la colocación de los cables de batería para que no haya dudas durante la manipulación del filtro de aire.
- Volver a montar el filtro de aire (📖 p.189).
- Volver a montar el sillín (📖 p.188).

CARGA DE LA BATERÍA

La batería es de tipo sin mantenimiento.

Si el vehículo no va a utilizarse durante un largo periodo de tiempo, se recomienda desconectar la batería y guardarla en un lugar seco.

Extracción de la batería (📖 p.205).

Comprobar con un voltímetro la tensión de la batería:

Tensión batería	>12.5V
-----------------	--------

Si la tensión es insuficiente, retire la batería y recárguela con un cargador.

Factory : un cargador específico para las baterías de litio.

Carga batería (12V)	0.5 A durante 10 horas or 5A durante 30 min.
---------------------	-------------------------------------------------

Desconectar el cargador al final de la carga.
Instalar la batería (→ por encima).

SUSTITUIR EL FUSIBLE PRINCIPAL

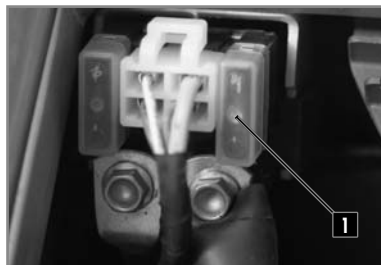

Desmontar el sillín (📖 p.188).

El fusible principal **1** se encuentra en el relé de arranque.

Retirar el fusible defectuoso y sustituirlo por uno nuevo del mismo valor.

Fusible principal 30A	30A
-----------------------	-----

Poner un nuevo fusible de reserva en la caja de fusibles.

Volver a montar el sillín (📖 p.188).

SUSTITUIR EL FUSIBLE DE PROTECCIÓN DE HAZ LUMINOSO



Desmontar el sillín (📖 p.188).

El fusible de protección de haz luminoso **1** se encuentra bajo el montante superior del bastidor secundario en el lado derecho de la moto. Retirar el fusible defectuoso y sustituirlo por un fusible nuevo del mismo valor.

Fusible de protección de haz luminoso	15A
---------------------------------------	-----

Volver a montar el sillín (📖 p.188).

DESMONTAJE DEL FARO



Poner el contacto en off.

Soltar las gomas derecha e izquierda **1** de cada lado de la horquilla.

Desconectar el cableado del freno /cable del contador de las guías superior e inferior.

Mover el faro hacia arriba.

Desconectar el conector **2** y retirar el faro.

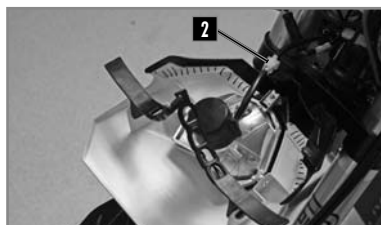

MANTENIMIENTO CIRCUITO ELÉCTRICO

MONTAJE DEL FARO



Conectar el sistema eléctrico.

Conectar el faro asegurándose de que los orificios **1** del faro se correspondan con los huecos **2** del guarda barro.

Hacer pasar el cableado de freno/cable contador por las guías superior e inferior **3**.

Fijar las bridas en las gomas.

Controlar el reglaje del alcance del faro. (📖 p.209).

SUSTITUIR LA BOMBILLA DEL FARO O EL PILOTO

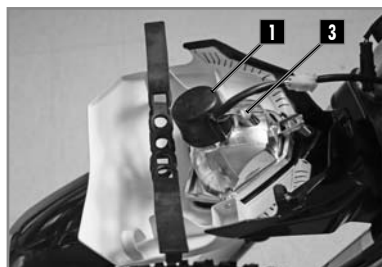

Desmontar la placa del faro y el faro (📖 p.207).

Retirar la protección de goma **1**.

Girar un cuarto de vuelta a la izquierda para sacar el faro.

Presionar ligeramente sobre la bombilla hacia la izquierda y sacarla del faro.

Colocar una bombilla nueva **2**.

Bombilla de faro S2	12V 35/35W
---------------------	------------

Volver a montar el portalámparas con la bombilla en el faro atornillando hacia la derecha.

Volver a colocar la protección de goma.

Repositionner la protection **1**.

El piloto **3** se sustituye simplemente retirando la bombilla del reflector.

Luz piloto W5W	12V 5W
----------------	--------

Reponer la placa faro y el faro.



AJUSTAR EL ALCANCE DEL FARO



El alcance se ajusta con la moto en funcionamiento con su piloto.

Para ajustar el haz del faro, apretar o aflojar el tornillo **1** a la base del faro.

Apretar el tornillo **1** aumenta el alcance del faro.

Aflojar el tornillo **1** disminuye el alcance del faro.

SUSTITUIR LA BATERÍA DEL VELOCÍMETRO

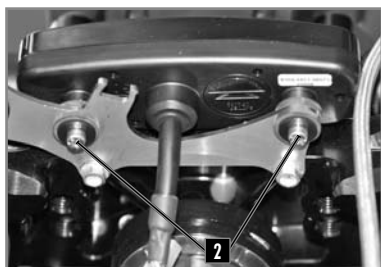
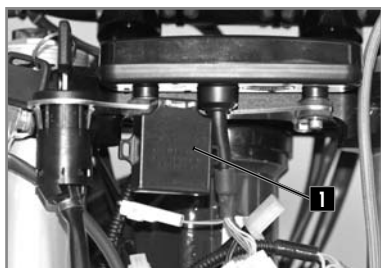

1. Desmontar la placa faro y el faro (📖 p.207).

2. Sacar la centralita de intermitentes **1** para acceder al tornillo de contador.

3. Quitar los tornillos **2** y retirar el contador sacándolo hacia arriba.

4. Desconectar el conector principal del contador.

5. Abierto el velocímetro con una moneda.

6. Instalar una nueva batería (marcado hacia arriba).

Batería de contador CR 2032	3V
-----------------------------	----

7. Volver a montar la cubierta con cuidado de no dañar la junta tórica.

8. Volver a conectar el conector principal del velocímetro.

9. Poner la moto en on y comprobar que el velocímetro funciona.

10. Volver a instalar el contador en el soporte.

11. Apretar los tornillos **2** y volver a poner la centralita intermitentes..

12. Volver a montar la placa faro y el faro (📖 p.208).

13. Reglar el contador (📖 p.171).

LIMPIEZA Y CONSERVACIÓN

LIMPIEZA DE LA MOTO

SHERCO le aconseja lavar la motocicleta tan a menudo como sea posible para mantenerla en buen estado y prolongar su vida útil.

1. Tapar la salida del silenciador del escape y el filtro de aire (para tapar la salida de escape utilice la pieza número 8528, para tapar la entrada de aire utilice la pieza número 4476).
2. Para desengrasar el motor, aplicar el desengrasante, limpiar con un trapo y después secar el motor.
3. Lavar el resto del vehículo con agua caliente jabonosa.
4. Enjuagar con agua.
5. Secar con trapo de piel o de paño suave.
6. Secar la cadena y lubricarla con grasa especial para cadena.
7. Una vez terminada la limpieza, quitar las protecciones del filtro de aire y del escape, arrancar el motor y dejarlo girar algunos minutos al ralentí.

Evitar el uso de material de alta presión que puede provocar filtraciones de agua en los cojinetes, la horquilla delantera... y que entraña daños importantes. Utilizar un detergente de fuerza media. Antes de guardar el vehículo durante un largo tiempo (más de 2 meses), seguir las instrucciones siguientes.

⚠ ATENCIÓN

Para evitar el ingreso de agua, guardar una distancia mínima de lavado de 20cm.

ALMACENAMIENTO DE LA MOTO

Antes de almacenar el vehículo a largo plazo (más e 2 meses), siga estas instrucciones:

1. Lavar toda la moto.
2. Vaciar el depósito de gasolina.
3. Desmontar la bujía y inyectar un spray en el interior del motor por el orificio de la bujía. Volver a montar la bujía. Con la bujía desmontada da algunos impulsos de arranque para recubrir de una capa protectora la pared del cilindro.
4. Quitar la batería (📖 p.205).
5. Cargar la batería (📖 p.206).
6. Lubricar todos los cables con un spray.
7. Sostener la moto de forma que las ruedas no toquen el suelo.
8. Proteger la salida del escape con una bolsa de plástico para impedir que entre la humedad.
9. Vaporizar un spray por las superficies metálicas no pintadas, motor y cableado eléctrico.
10. Recubrir la moto con una cubierta transpirante

PUESTA EN SERVICIO DESPUÉS DEL ALMACENAMIENTO

Reinstalar la batería (📖 p.206).

Rellenar el depósito de combustible.

Efectuar las operaciones de engrasado y mantenimiento (📖 p.211).

Realizar una prueba en carretera.

PLAN DE MANTENIMIENTO

PLAN DE ENGRASADO Y MANTENIMIENTO	Después de 5 horas	Cada 20 horas
MOTOR		
Vaciador motor, cambiar filtro, limpiar pre filtro y cambiar si es necesario	●	●
Limpia imán del tapón de vaciado	●	●
Sustituir bujía (después de 50 horas)		
Comprobar holgura válvulas, reglar	●	●
Comprobar apriete tornillo fijación motor	●	●
INYECCIÓN		
Limpia el venturi		●
ACCESORIOS		
Comprobar estanqueidad circuito de refrigeración	●	●
Comprobar estanqueidad y fijación escape	●	●
Comprobar estado, flexibilidad y posición del cable, reglar, engrasar	●	●
Comprobar nivel en el cilindro maestro del embrague	●	●
Limpia filtro de aire y caja	●	●
Comprobar estado y posición de los cables eléctricos		
Comprobar funcionamiento circuito eléctrico (código/faro, freno, intermitentes, iluminación contador, claxon, interruptores)	●	●
FRENOS		
Comprobar nivel líquido de freno, separador de pastillas, discos	●	●
Comprobar estado y estanqueidad cableado de freno	●	●
Comprobar estado, recorrido en vacío de pedal y palanca de freno, reglar	●	●
Comprobar apriete tornillo circuito de freno y discos	●	●
CHASIS		
Comprobar funcionamiento y estanqueidad horquilla y amortiguador	●	●
Limpia los guardapolvos	●	●
Purgar los brazos de la horquilla	●	●
Comprobar apriete general de la tornillería	●	●
Comprobar / reglar los cojinetes de dirección	●	●
RUEDAS		
Comprobar tensión de los radios y estado de las llantas	●	●
Comprobar estado y presión de los neumáticos	●	●
Comprobar estado cadena, piñón corona, guías, tensión cadena	●	●
Engrasar la cadena	●	●
Comprobar la holgura de los rodamientos de ruedas	●	●

PLAN DE MANTENIMIENTO

MANTENIMIENTO ANUAL

TRABAJOS DE MANTENIMIENTO IMPORTANTES RECOMENDADOS QUE PUEDEN SER REQUERIDOS ADICIONALMENTE	Al menos 1 vez al año
Horquilla	●
Amortiguador	●
Limpiar y engrasar cojinetes de dirección	●
Tratar los rácores y contactos eléctricos con un aerosol protector	●
Sustituir el líquido del embrague hidráulico	●
Sustituir el líquido de freno	●

COMPROBACIONES Y TRABAJOS DE MANTENIMIENTO IMPORTANTES A REALIZAR POR EL PILOTO	Antes de cada uso	Después de cada uso
Nivel de aceite	●	
Comprobar nivel líquido de freno	●	
Comprobar estado de las pastillas de freno	●	
Comprobar funcionamiento de la iluminación	●	
Comprobar funcionamiento de la bocina	●	
Engrasar cables / gas		●
Purgar regularmente los brazos de la horquilla		●
Sacar regularmente los guardapolvos, limpiar		●
Limpiar cadena, engrasar, comprobar tensión, reglar si es necesario		●
Limpiar filtro de aire y caja		●
Comprobar estado de los neumáticos y presión	●	
Comprobar nivel líquido de refrigeración	●	
Comprobar estanqueidad cableado de gasolina	●	
Comprobar estado de todos los mandos	●	
Comprobar frenada	●	●
Pasar producto anticorrosión Protector en las piezas nuevas (excepto frenos y escape)		●
Poner Protector en contacto y botón iluminación		●
Comprobar regularmente el apriete de todas las tuercas, tornillos, llaves		●

⚠ ATENCIÓN

Comprobar el apriete de los tornillos de su bicicleta después de la primera vuelta / de las primeras horas de uso.
 En uso de competición hay que revisar 20 horas después de cada carrera. No retrasar la revisión más de dos horas.
 ¡Las revisiones en los talleres Sherco no sustituyen los controles y el mantenimiento del piloto !

PLAN DE MANTENIMIENTO

COMPROBACIONES Y TRABAJOS DE MANTENIMIENTO IMPORTANTES QUE DEBEN SER REALIZADOS POR UN TALLER SHERCO

Uso competición	Cada 10h	Cada 20h	Cada 40h	Cada 80h	Cada 80h
Uso ocio	Cada 20h	Cada 40h		Cada 80h	Cada 120h
Controlar el desgaste de los discos de embrague)		●	●	●	
Controlar la longitud de los muelles de embrague		●	●	●	
Comprobar que la nuez de embrague no esté marcada			●	●	
Comprobar que la campana de embrague no esté marcada			●	●	
Controlar el desgaste del cilindro y el pistón			●	●	
Sustituir el pistón			●	●	
Controlar el desgaste del orificio del clip del eje de pistón (a ojo)			●	●	
Controlar el desgaste de los árboles de levas (a ojo)			●	●	
Controlar el desgaste de las copelas			●	●	
Controlar el desgaste de las guías de válvulas			●	●	
Sustituir las válvulas				●	
Sustituir los muelles de válvulas				●	
Comprobar el funcion. del tensor de la cadena de distribución			●	●	
Controlar el descentrado del extremo del cigüeñal			●	●	
Controlar el cojinete del pie de biela			●	●	
Sustituir los cojinetes del cigüeñal			●	●	
Controlar el desgaste total de la caja (piñones, rodamientos, cojinetes)			●	●	
Controlar la longitud del muelle del válvula de descarga			●	●	
Sustituir el material del silenciador del escape	●	●	●	●	
Controlar la longitud de la cadena de distribución			●	●	
Controlar los paliéres de los árboles de levas					
Sustituir la biela					●

PARES DE APRIETE

PARES DE APRIETE DEL CHASIS	Dimensión	Valor (Nm)	Bloqueo de hilo
Tornillo de tapa de bomba	M4	7Nm	
Tornillo de sensor Map	M4	5Nm	
Tornillo de motor de paso a paso	M5	8Nm	
Tornillo sensor TPS	M5	8Nm	
Tornillo puntera de pedal de freno	M5	7Nm	Azul
Tornillo de soporte de inyector	M5	8Nm	Azul
Tuerca de arranque	M6	7Nm	
Tornillo Db killer	M6	10Nm	
Tornillo sensor Lambda	M12	30Nm	
Tornillo de portamatriculas	Parker	3Nm	
Tornillo del botón de parada del motor	M3	3Nm	
Otra tornillo del chasis	M4	7Nm	
Otra tuerca del chasis	M4	7Nm	
Tuerca de radios	M4	5Nm	
Tornillo de batería (Factory)	M4	7Nm	
Tornillo de la tapa del cuerpo de inyección	M4	3Nm	
Tornillo de velocímetro	M4	5Nm	Azul
Tornillo de luz trasera	M4	1Nm	Azul
Vis protección de cadre	M4	2Nm	
Otra tornillo del chasis	M5	7Nm	
Otra tuerca del chasis	M5	7nm	
Tuerca de soporte del filtro de aire	M5	10Nm	
Placa de caballete	M5	7Nm	Azul
Tornillo de protector del amortiguador	M5	7Nm	Azul
Tornillo de control de gas	M5	10Nm	
Tornillo del interruptor de luz	M5	7Nm	
Tornillo de purga de aire de la horquilla	M5	3Nm	
Tornillo de regulador	M5	8Nm	Azul
Tornillo de soporte de la manguera de freno	M5	7Nm	Azul
Tornillo de soporte del protector de mano	M5	10Nm	
Tornillo del vaso de expansión	M5	10Nm	Azul
Otra tornillo del chasis	M6	10Nm	
Otra tuerca del chasis	M6	10Nm	
Tornillo de batería (Racing)	M6	10Nm	
Tornillo de soporte del velocímetro	M6	10Nm	Azul
Tornillo guardabarros delantero	M6	12Nm	Azul
Tornillo guía de cadena	M6	12Nm	Azul
Tornillo del protector del motor	M6	8Nm	Azul
Tornillo de bomba de freno delantero	M6	8Nm	
Tornillo de bomba de embrague	M6	10Nm	

PARES DE APRIETE

PARES DE APRIETE DEL CHASIS	Dimensión	Valor (Nm)	Bloqueo de hilo
Tornillo de bomba de freno trasera	M6	10Nm	
Tornillo de placa lateral	M6	3Nm	
Tornillo de protector de baculante	M6	8nm	Azul
Tornillo protector de cadena	M6		
Tornillo protector de horquilla	M6	8Nm	Rojo
Tornillo de protección del piñón de cadena	M6	12Nm	Azul
Tornillo de ajuste del tope del pedal de freno	M6	8Nm	
Tornillo de ajuste del pedal de freno	M6	8Nm	
Tornillo de relé de arranque	M6	6Nm	
Tornillo del selector	M6	12Nm	Azul
Tornillo soporte guardabarros	M6	12Nm	Azul
Tornillo de bloqueo del sillín	M6	10Nm	Azul
Otra tornillo del chasis	M8	25Nm	
Otra tuerca del chasis	M8	25Nm	
Tuerca de válvula	M8	8Nm	
Tuerca Gripster	M8	12Nm	
Tuerca superior de subchasis	M8	25Nm	
Tuerca de tensor de cadena	M8	25Nm	
Tornillo de brida de manillar	M8	20Nm	Grasa de cobre
Tornillo de corona	M8	30Nm	
Tornillo de apriete de la columna de dirección	M8	25Nm	Azul
Tornillo de disco de freno	M8	35Nm	Rojo
Tornillo de pinza de freno delantero	M8	25Nm	Grasa de cobre
Tornillo de guía de la cadena- chasis	M8	25Nm	Azul
Tornillo inferior de subchasis	M8	25Nm	Azul
Tornillo inferior de horquilla	M8	20Nm	Grasa de cobre
Tornillo de tope de dirección	M8	25Nm	Grasa de cobre
Tornillo de purga de la pinza	M8	10Nm	
Tornillo de la rueda guía de la cadena	M8	25Nm	Azul
Tornillo de soporte de culata	M8	30Nm	Azul
Tornillo de brida inferior de horquilla	M8	12Nm	Grasa de cobre
Tornillo de brida superior de horquilla	M8	17Nm	Grasa de cobre
Otra tornillo del chasis	M10	25Nm	
Otra tuerca del chasis	M10	25Nm	
Eje motor	M10	60Nm	
Eje inferior de amortiguador	M10	50Nm	
Eje superior de amortiguador	M10	50Nm	
Tuerca de caballete	M10	25Nm	
Tornillo de manguera de freno	M10	25Nm	
Tornillo de palanca de freno	M10	25Nm	

PARES DE APRIETE

PARES DE APRIETE DEL CHASIS	Dimensión	Valor (Nm)	Bloqueo de hilo
Tornillo brida de manillar	M10	40Nm	Rojo
Eje bieleta delta	M12	50Nm	
Eje bieleta H	M12	50nm	
Eje chasis / bieleta	M12	50Nm	
Eje basculante	M16	100Nm	
Tuerca rueda delantera	M20	60Nm	Grasa de cobre
Tornillo de apriete de la columna de dirección	M20	30Nm	
Tuerca de rueda trasera	M24	100Nm	Grasa
Tornillo de guía de manguera	Parker	2Nm	
Tornillo del interruptor del faro (Racing)	Parker	2nm	
Tornillo protector de mano	Parker	3Nm	
Tornillo de ventilador	Autoperforante	3nm	
Brida de tubo		7Nm	

PARES DE APRIETE DEL MOTOR	Dimensión	Valor (Nm)	Bloqueo del hilo
Tornillo de decompressor	M5	8Nm	Azul
Tornillo de tapa de bomba de aceite	M5	7Nm	Azul
Tuerca de brida de escape	M6	10Nm	
tornillo de tapa de culata	M6	10Nm	Grasa
Tornillo de brida de arbol de llevas	M6	10Nm	Grasa
Tornillo gia de cadena de distribucion (lado tensador)	M6	10Nm	Azul
Tornillo gia de cadena de distribucion	M6	10Nm	Rojo
Tornillo tensador cadena de distribucion	M6	10Nm	Grasa
Centrifuga	M8	Rosca standard	Azul
Tornillo tapon de tensador de distribucion	M8	10Nm	
Tuerca balancador	M14	60Nm	Azul
Tornillo de regulador de presion de aceite	M14	15Nm	Grasa
Pre filtro de caja de cambio	M18	25Nm	Grasa
Pre filtro de ciguenal	M18	25Nm	Grasa
Conexion de agua	M20	15Nm	Amarillo
Tapa de filtro de aceite	M24	15Nm	Grasa
Tornillo de culata	M10	1ª pasa 15Nm 2ª pasa 30Nm 3ª pasa 45 Nm	Grasa
Otra tuerca del motor	M5	7Nm	
Otra tornillo del motor	M5	7Nm	
Tornillo del sensor de cigüeñal	M5	7Nm	Rojo
Tornillo de stator	M5	7Nm	Rojo
Tornillo de la placa de bloqueo del cojinete	M5	8Nm	Azul

PARES DE APRIETE

PARES DE APRIETE DEL MOTOR	Dimensión	Valor (Nm)	Bloqueo del hilo
Tuerca del rotor de la bomba de agua	M6	10Nm	Azul
Tuerca exterior para culata	M6	10Nm	Azul
Espárrago del culata	M6	10Nm	Azul
Tuerca de brida de escape	M6	10Nm	Azul
Otra tuerca del motor	M6	10Nm	
Otra tornillo del motor	M6	10Nm	
Tornillo de bombín de embrague	M6	10Nm	Grasa
Tornillo de la tapa de encendido	M6	10Nm	Grasa
Tornillo de la tapa de embrague	M6	10Nm	Grasa
Tornillos del cárter motor	M6	10Nm	Grasa
Tornillo de la tapa de bomba de agua	M6	10Nm	Grasa
Tornillo de arranque eléctrico	M6	10Nm	Grasa
Tornillo de bloqueo de selección	M6	10Nm	Azul
Tornillo de estrella de selección	M6	10Nm	Azul
Tornillo de muelle de embrague	M6	10Nm	
Tornillo de drenaje de refrigerante	M6	7Nm	Grasa
Otra tuerca del motor	M8	10Nm	
Otra tornillo del motor	M8	10Nm	
Otra tuerca del motor	M10	25Nm	
Otra tornillo del motor	M10	25Nm	
Tapa de punto muerto superior	M10	10Nm	Grasa
Bujía	M10	15Nm	Grasa de cobre
Tuerca de encendido	M12	80Nm	Bleu
Sensor de temperatura del agua	M12	20Nm	Amarillo
Tornillo de tapón de drenaje magnético	M12	15Nm	Grasa
Tuerca de campana de embrague	M18	80Nm	Bleu
Tuerca piñón primario / cigüeñal	M20	120Nm	Azul
Tapón de tapa de encendido	M27	15Nm	Grasa

GARANTÍA

GARANTÍA

INFORMACIÓN DEL VEHÍCULO

VEHÍCULO:

NÚMERO DE CHASIS:

NÚMERO DE MOTOR:

CLIENTE :

DIRECCIÓN:

CÓDIGO POSTAL:

PAÍS:

FECHA :

VENDEDOR :

Sello del distribuidor

CONDICIONES DE LA GARANTÍA CONTRACTUAL

SHERCO MOTORCYCLES otorga una garantía contractual que puede variar de un mes a dos años según el modelo. Su distribuidor le indicará la duración de este de acuerdo con las condiciones de garantía.

Las condiciones y cobertura de esta garantía contractual se detallan a continuación

REGISTRO DE VEHÍCULO:

El día de la entrega de la motocicleta, el concesionario y el cliente se comprometen a completar este folleto, así como el formulario de aceptación del vehículo. A continuación, el concesionario debe registrar el vehículo en el sitio web dedicado. No se aceptará ninguna garantía si el vehículo no ha sido registrado.

En caso de reventa del vehículo, la garantía contractual es transferible al nuevo propietario mediante este libro.

OBTENCIÓN DE SERVICIOS BAJO LA GARANTÍA CONTRACTUAL:

Cualquier pregunta relacionada con la garantía debe discutirse directamente con su distribuidor.

Todas las reparaciones de garantía deben ser realizadas por un distribuidor **SHERCO** autorizado. Cuando solicite cobertura de garantía, presente este folleto a su distribuidor.

SHERCO MOTORCYCLES sugiere que se comunique con su distribuidor que vendió el vehículo; sin embargo, todos los distribuidores autorizados de **SHERCO** pueden realizar reparaciones en garantía.

CONDICIONES PARA OBTENER LA GARANTÍA CONTRACTUAL

Cualquier solicitud de cobertura bajo la garantía contractual está sujeta al cumplimiento de los procedimientos e intervalos de mantenimiento detallados en este folleto y en el manual del propietario. Este folleto debidamente cumplimentado, así como las facturas, son prueba del mantenimiento del vehículo.

Los justificantes (facturas) que detallan las operaciones realizadas serán imprescindibles para beneficiarse de la garantía contractual otorgada por **SHERCO MOTORCYCLES**.

INFORMACIÓN:

Se recomienda que el mantenimiento se realice con un distribuidor **SHERCO** autorizado porque solo él tiene las herramientas específicas y las informaciones técnicas para un mantenimiento adecuado.

El uso de piezas originales **SHERCO** únicamente garantizará la validez de la garantía contractual.

El mantenimiento recomendado no exime al usuario de realizar determinadas comprobaciones diarias (consulte el manual del propietario).

En caso de anomalía, póngase en contacto con su distribuidor lo antes posible. Es responsabilidad del propietario del vehículo tomar todas las precauciones y medidas para evitar daños mayores. Cualquier daño indirecto resultante del uso continuado del vehículo después de que se haya identificado un problema no estará cubierto por la garantía contractual.

COBERTURA DE GARANTÍA CONTRACTUAL

Quedan excluidos de la garantía los gastos de transporte de devolución al concesionario, los gastos de alojamiento o alimentación, los gastos de avería o entrega y la pérdida de uso del vehículo.

Esta garantía no cubre daños accidentales, desastres naturales, incendios, ni cubre ninguna otra causa que esté fuera del control de **SHERCO MOTORCYCLES**.

Cualquier daño causado por modificaciones destinadas a aumentar la potencia del motor, mala lubricación debido a ajustes incorrectos de carburación, montaje de una pieza o accesorio no vendido por **SHERCO MOTORCYCLES** no estará cubierto por la garantía contractual. El uso de lubricantes o fluidos no recomendados por **SHERCO MOTORCYCLES** y el incumplimiento de los procedimientos de mantenimiento periódico y diario.

No cubiertos por la garantía contractual, trabajos de mantenimiento y conservación, sustitución de piezas de desgaste, fenómenos estéticos que no afecten al buen funcionamiento del vehículo, imperfecciones superficiales relacionadas con las

GARANTÍA

limitaciones externas (calor, frío . . .) y con el envejecimiento, vibraciones y ruidos vinculados para el funcionamiento del vehículo, la sustitución de piezas en el contexto de cambios de diseño.

LIMITACIÓN DE GARANTÍA Y RECURSOS:

La garantía no cubre productos de consumo, piezas de desgaste, productos en contacto con superficies de fricción o expuestos a los elementos.

SHERCO MOTORCYCLES no asume ninguna responsabilidad hacia nadie por daños directos o indirectos de cualquier tipo cubiertos por cualquier otra garantía, expresa o implícita o resultante de cualquier otro contrato, negligencia o abuso de cualquier tipo.

INSPECCIÓN Y MANTENIMIENTO

Control anual mínimo obligatorio

Para garantizar una seguridad perfecta y permitirle disfrutar plenamente de su motocicleta, se debe realizar una revisión anual mínima (consulte el manual del propietario).

Frecuencia de mantenimiento

La frecuencia de mantenimiento se ha definido según el uso medio. Para los vehículos sometidos a una conducción extrema, el mantenimiento debe realizarse con mayor frecuencia.

Definición de utilización extrema

- Uso prolongado a alta velocidad.
- Uso prolongado a baja velocidad
- Utilización en clima frío
- Usar en ambientes polvorientos o salinos

Presente este registro en cada servicio para que el distribuidor pueda sellarlo y proporcionar información de servicio.

GARANTÍA

Fecha :

Km / Horas :

Sello del concesionario y firma.

Nº de registro del Sherconetwork®. - www.sherconetwork.com

Mantenimiento realizado :

PRÓXIMA REVISIÓN :

GARANTÍA

Fecha :

Km / Horas :

Sello del concesionario y firma.

Nº de registro del Sherconetwork®. - www.sherconetwork.com

Mantenimiento realizado :

PRÓXIMA REVISIÓN :

GARANTÍA

Fecha :

Km / Horas :

Sello del concesionario y firma.

Nº de registro del Sherconetwork®. - www.sherconetwork.com

Mantenimiento realizado :

PRÓXIMA REVISIÓN :

GARANTÍA

Fecha :

Km / Horas :

Sello del concesionario y firma.

Nº de registro del Sherconetwork®. - www.sherconetwork.com

Mantenimiento realizado :

PRÓXIMA REVISIÓN :

GARANTÍA

Fecha :

Km / Horas :

Sello del concesionario y firma.

Nº de registro del Sherconetwork®. - www.sherconetwork.com

Mantenimiento realizado :

PRÓXIMA REVISIÓN :

GARANTÍA

Fecha :

Km / Horas :

Sello del concesionario y firma.

Nº de registro del Sherconetwork®. - www.sherconetwork.com

Mantenimiento realizado :

PRÓXIMA REVISIÓN :

INHALTSVERZEICHNIS

■ FRANÇAIS

p. 4

■ ENGLISH

p. 80

■ ESPAÑOL

p. 156

■ DEUTSCH

s. 232

SHERCO

SHERCO

Möchte Ihnen danken für das Vertrauen, das Sie der Firma durch den Kauf eines ihrer Produkte entgegenbringen.

- Nun besitzen Sie eine **SHERCO 250-300 SEF**. Sie werden sicher viel Fahrspaß haben, wenn Sie die Ratschläge und Anweisungen, die **SHERCO** in diesem Handbuch angegeben hat sowie die Straßenverkehrsordnung befolgen.
- Dieses Handbuch erklärt die Betriebs- und Funktionsweise, die Inspektion, die allgemeine Instandhaltung und Einstellung Ihrer **SHERCO**. Falls Sie Fragen stellen möchten über dieses Handbuch oder Ihre Maschine, so können Sie Kontakt aufnehmen mit Ihrem SHERCO-Händler: www.sherco.com / Rubrik "Händlernetz"
- Achten Sie darauf, dass Sie dieses Handbuch aufmerksam und komplett durchlesen, bevor Sie Ihre Maschine benutzen.
- Um Ihre **SHERCO** viele Jahre lang in einem perfekten Zustand zu halten, sorgen Sie bitte für die gesamte im Handbuch beschriebene Pflege und Instandhaltung.

(Das von Ihnen gekaufte Fahrzeug kann sich möglicherweise leicht von dem in diesem Handbuch vorgestellten Fahrzeug unterscheiden.)
- **SHERCO** behält sich das Recht vor, alle Änderungen ohne Vorankündigung vorzunehmen.

EINTRAGEN DER SERIENNUMMERN

Tragen Sie die Seriennummern des Fahrzeugs in die entsprechenden Felder ein.

Händlerstempel

Rahmennummer (📖S.239)

Motortyp und Motornummer (📖S.239)

INHALT

Technische Daten	234	Reinigung der Kette	269
Beschreibung des Fahrzeugs	238	Prüfen der Kettenspannung	269
Anbringungsart der Seriennummern	239	Einstellen der Kettenspannung	270
Bedien- und Kontrollelemente	240	Einstellung der Kupplung	270
Bedienung mit den Händen: Kupplungshebel, Vorderradbremsehebel, Kombischalter	240	Prüfen des Kupplungsflüssigkeitsstands	271
Fußbedienung: Fußschalthebel, Ständer, Hinterradbremse	243	Ausbau des Stossdämpfers	272
Instrumentenanzeige, Kilometerzähler	244	Wiedereinbau des Stossdämpfers	272
Öffnen / Schließen des Kraftstofftanks	248	Räder, Reifen	273
Fahren	249	Ausbau des Vorderrads	273
Sicherheitshinweis	250	Iedereinbau des Vorderrads	273
Kühlsystem	251	Ausbau des Hinterrads	274
Kontrolle des Kühlflüssigkeitsstands	251	Wiedereinbau des Hinterrads	274
Kühlflüssigkeit ablassen	252	Kontrolle des Reifendrucks	275
Kühlflüssigkeit auffüllen	253	Verschleiss und Schäden	276
Motoreinstellung	254	Überprüfung der Speichenspannung	276
Das Spiel des Gaszugkabels prüfen	254	Bremsen	277
Instandhaltung des Motors	255	Überprüfung Des Spiels der Vorderradbremse	277
Prüfen des Motorölstands	255	Einstellen des Spiels der Vorderradbremse	277
Motorölwechsel und austausch des ölfilters	256	Kontrolle des Flüssigkeitsstands der Vorderradbremse ..	277
Motoröl einfüllen	257	Hinzufügen von Bremsflüssigkeit Vorn	278
Einstellungen am Fahrwerk	258	Einstellung der Position des Pedals der Hinterradbremse	278
Lenkerposition	258	Überprüfung des Spiels des Pedals der Hinterradbremse	278
Einstellung der Lenkansschläge	259	Einstellung des Spiels	279
Dem Fahrer entsprechende Grundeinstellung des Fahrwerks	259	Kontrolle des Flüssigkeitsstands der Hinterradbremse ..	279
Einstellen der Druckstufe der Gabel	260	Hinzufügen von Bremsflüssigkeit Hinten	279
Einstellen der Zugstufe der Gabel	260	Entfernen der Bremsbeläge Vorn und Hinten	280
Einstellen der Druckstufe des Stossdämpfers bei niedriger Geschwindigkeit	261	Kontrolle der Bremsbeläge Vorn und Hinten	280
Einstellen der Druckstufe des Stossdämpfers bei hoher Geschwindigkeit	261	Austauschen der Bremsbeläge Vorn und Hinten	280
Einstellung der Zugstufe des Stoßdämpfers	262	Instandhaltung Stromkreis	281
Prüfen der Einfederung des Stossdämpfers bei Leergewicht	262	Ausbau des Akkus	281
Prüfen der Einfederung des Stossdämpfers unter Belastung	262	Einbau des Akk	282
Stoßdämpfer Kayaba	263	Laden des Akkus	282
Die Feder des Stossdämpfers austauschen	263	Hauptsicherung austauschen	283
Instandhaltung Teil Rahmen	264	Die Sicherung des Licht-Kabelstrangs austauschen	283
Abbauen der Sitzbank	264	Ausbau der Scheinwerferplatte	283
Wiedereinbau der Sitzbank	264	Wiedereinbau der Scheinwerferplatte	284
Abbauen des Luftfilters	264	Auswechseln der Lampe des Scheinwerfers oder des Standlichts	284
Reinigung des Filters	265	Reichweite des Scheinwerfers einstellen	285
Wiedereinbau des Filters	265	Die Batterie des Kilometerzählers ersetzen	285
Ausbau des Kraftstofftanks	266	Waschen und Stilllegung	286
Wiedereinbau des Kraftstofftanks	267	Waschen des Motorrads	286
Entleerung der Arme der Gabel	268	Stilllegung des Motorrads	286
Reinigung der Staubkappen der Gabel	268	Inbetriebnahme nach Stilllegung	286
Prüfen des Spiels der Lenkkopflager	268	Wartungs-Plan	287
Einstellen des Spiels der Lenkkopflager	269	Ansugs Drehmomente	290
		Warranty	295

TECHNISCHE DATEN

ABMESSUNGEN

Gesamtlänge	2260 mm
Gesamtbreite	820 mm
Sitzbankhöhe	950 mm
Radstand	1480 mm
Bodenfreiheit	355 mm

MOTOR	250 SEF	300 SEF
Typ	Flüssigkeitsgekühlter Viertakt-Einzyylinder	
Hubraum	249,3 cc	303,7 cc
Bohrung/Hublänge	78mm X 52,2mm	84mm X 54.8mm
Verdichtungsgrad	13.35 : 1	12.72 : 1
Verteilung	4 Ventile DOHC Kettenantrieb	
Startsystem	Elektrischer Starter	
Durchmesser Einlassventil	31 mm	
Durchmesser Auslassventil	26 mm	
Spiel des kalten Einlassventils	0.15-0.2mm	
Spiel des kalten Auslassventils	0.2-0.25mm	
Zündkerze	NGK CR8EK	
Zündkerzen-Elektrodenabstand	0.7 mm	
Elektronische Einspritzung	SYNERJECT	
Wechselstromgenerator	12V, 220W	
Motoröl-Fassungsvermögen	1,1 Liter SAE 5w40	

GETRIEBE	250 SEF	300 SEF
Typ	Schaltgetriebe	
Kupplung	Mehrscheiben-Ölbadkupplung, hydraulisch betätigt	
Primärübersetzung	21 : 70	
Getriebe	6 Gänge	
Nachgeschaltete Übersetzung	13X49	13X48

TECHNISCHE DATEN

FAHRWERK

Rahmen	Halbperimetrisch aus CrMo-Stahl mit hinterem Bügel aus Aluminium
Gabel	KAYABA USD Ø48mm Closed cartridge (Factory) KAYABA USD Ø48mm Open cartridge (Racing)
Hinterradaufhängung	KAYABA suspension with separate cylinder
Federweg vorne/hinten	300/330mm
Vorderradbremse	Scheibe Ø260mm
Hinterradbremse	Scheibe Ø220mm
Scheibenbremsen	Verschleißgrenze: 2,7mm vorne und 3,6mm hinten
Reifen vorn	90/90-21"
Reifen hinten	140/80-18"
Druck bei jedem Gelände vorne/hinten	0,9 bar
Fassungsvermögen Kraftstofftank	9,7L, wovon 1L Reserve
Benzin	Carburant Super sans plomb (Octane 95)

ELEKTRISCHE ANLAGEN

Akku	BS BSLi-02 (Factory)	12V 2Ah
	Yuasa YTX5 LBS (Racing)	12V 4Ah
Scheinwerfer	S2	12V 35/35W
Parklicht	W5W	12V 5W
Rücklicht/Bremslicht	LED	
Blinker	R10W	12V 10W
Tachometer-Batterie	CR 2032	Batteriespannung: 3V
Kennzeichenleuchte	W5W	12V 5W

KAYABA USD (FACTORY) Ø48MM

Druckstufe	Komfort	20 Klicks zurück
	Standard	12 Klicks zurück
	Sport	8 Klicks zurück
Zugstufe	Komfort	18 Klicks zurück
	Standard	12 Klicks zurück
	Sport	10 Klicks zurück
Steifheit Feder	Gewicht des Fahrers: 65-75kg	4.0N/mm
	Gewicht des Fahrers: 75-85kg	4.2N/mm (ursprünglich)
	Gewicht des Fahrers: 85-95kg	4.4N/mm
Öltyp	KAYABA 01M	345 CC

TECHNISCHE DATEN

EINSTELLUNGEN - GABEL KAYABA USD (RACING) Ø48MM

Druckstufe	Komfort	18 Klicks zurück
	Standard	14 Klicks zurück
	Sport	12 Klicks zurück
Zugstufe	Komfort	14 Klicks zurück
	Standard	12 Klicks zurück
	Sport	10 Klicks zurück
Feder-Steifheit	Gewicht des Fahrers: 65-75kg	4.0N/mm
	Gewicht des Fahrers: 75-85kg	4.2N/mm (ursprünglich)
	Gewicht des Fahrers: 85-95kg	4.4N/mm
Öltyp	KAYABA 01M	345 cm ³
Ölstand gemessen (Gabel zusammengedrückt und ohne Feder) ab dem oberen Rand des Rohrs		120 mm

EINSTELLUNGEN - STOSSDÄMPFER KAYABA

Druckstufe niedrige Geschwindigkeit	Komfort	20 Klicks zurück
	Standard	14 Klicks zurück
	Sport	12 Klicks zurück
Druckstufe hohe Geschwindigkeit	Komfort	2,5 Umdrehungen
	Standard	1,5 Umdrehungen
	Sport	1 Umdrehungen
Zugstufe	Komfort	15 Klicks zurück
	Standard	13 Klicks zurück
	Sport	11 Klicks zurück
Feder-Steifheit	Gewicht des Fahrers: 65-75kg	46N/mm
	Gewicht des Fahrers: 75-85kg	48N/mm (ursprünglich)
	Gewicht des Fahrers: 85-95kg	50N/mm

TECHNISCHE DATEN

PRODUKTE FÜR DIE WARTUNG UND VERBRAUCHSMATERIAL		
Motoröl	SAE 5W40	Motul® 300V 4T Off Road
Kühlflüssigkeit		Motul® Motocool Factory Line -35°C
Bremsflüssigkeit	DOT 4	Motul® RBF 700 DOT 4
Gabelöl	KAYABA 01M	
Stoßdämpferöl	KAYABA K2C	
Spray für Kette der nachgeschaltete Übersetzung		Motul® C3 Chain Lub OffRoad
Luftfilter-Reinigungsmittel		Motul® A1 Air Filter Clean
Schmiermittel für Luftfilter		Motul® A2 Air Filter Oil
Reinigungsmittel Kunststoff		Motul® E9 Wash & Wax Spray
Felgen-Reinigungsmittel		Motul® E3 Wheel Clean
Bremsscheiben-Reinigungsmittel		Motul® P2 Brake Clean
Universal-Schmiermittel		Motul® P4 EZ Lub

BESCHREIBUNG DES FAHRZEUGS

Rechte Seite

- 1 - Blinker Clignotants hintenarr.
- 2 - Selle/Sitzbank.
- 3 - Brempedal hinten.
- 4 - Benzintank.
- 5 - Blinker vorn.
- 6 - Licht.



Linke Seite

- 7 - Kraftstofftankverschluss.
- 8 - Rücklicht/Bremslicht /
Kennzeichenbeleuchtung
- 9 - Fußschalthebell.



BESCHREIBUNG DES FAHRZEUGS

■ Bedienelemente

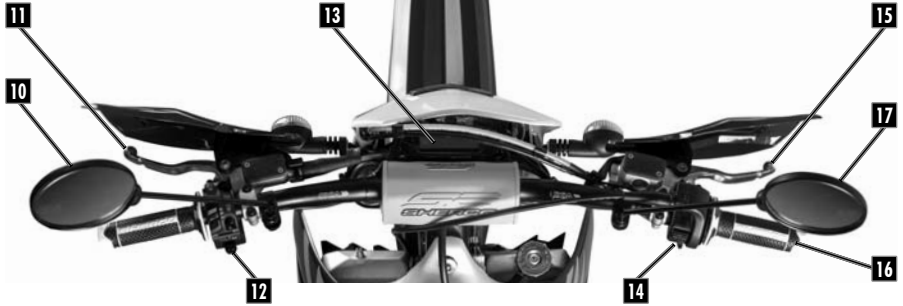

10 - Linker Außenspiegel.

11 - Kupplungshebel.

12 - Schalter links.

13 - Instrumentenanzeige.

14 - Schalter rechts.

15 - Hebel für Vorderradbremse.

16 - Gasgriff.

17 - Linker Außenspiegel.

ANBRINGUNGSRORT DER SERIENNUMMERN

■ Seriennummer des Fahrzeugs



- 1** Die Seriennummer des Fahrzeugs ist auf der rechten Seite der Lenksäule eingeschlagen.

■ Motortyp und Motornummer



- 2** Die Motornummer ist auf der linken Seite des Gehäuses eingeschlagen.

BEDIENUNG MIT DEN HÄNDEN: KUPPLUNGSHEBEL, VORDERRADBREMSHEBEL, KOMBISCHALTER

■ Kupplungshebel

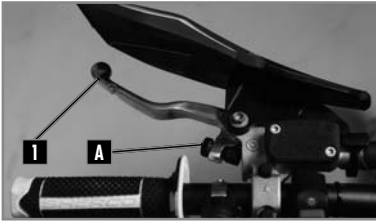

Der Kupplungshebel **1** befindet sich an der linken Seite des Lenkers und verfügt über eine Einstellschraube **A**.

■ Vorderradbremshel

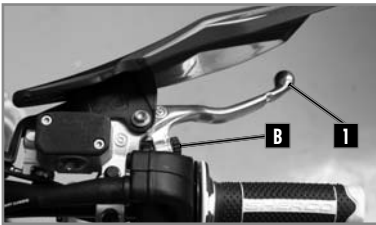

Der Vorderradbremshel **1** befindet sich an der rechten Seite des Lenkers und verfügt über eine Einstellschraube **B**.

■ Schalter links



- 1** Fernlicht (Scheinwerfer).
- 2** Abblendlicht (Abblendscheinwerfer).
- 3** Standlicht (Standlichtleuchte).
- 4** Signalhorn.
- 5** Blinker.

■ Lichtschalter On/Off



Zwei mögliche Positionen:
Position ON **1** : Alle Leuchten leuchten.
Position OFF **2** : Es leuchtet keine Leuchte.

■ Schalter rechts

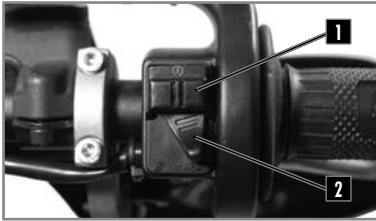

- 1** Anlasserknopf.
- 2** Auswahl der Lichtverteilungskurve.

■ Instrumentenanzeige



- 1** Instrumentenanzeige.
- 2** Bedienknopf für die Funktionen des Kilometerzählers.
- 3** Schlüsselschalter.

■ Schlüsselschalter



Der Schlüsselschalter umfasst zwei Positionen:

Position **1**.

Der Motor ist abgeschaltet und kann nicht gestartet werden.

Position **2**.

Der Motor kann gestartet werden.

■ Blinkerschalter

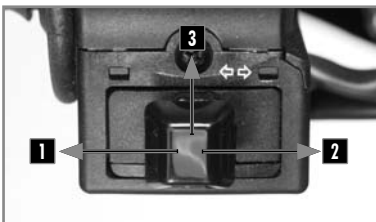

- 1** Blinker links.
- 2** Blinker rechts.
- 3** Abschalten Blinker.

BEDIEN- UND KONTROLLELEMENTE

KEYLESS-System

Das Motorrad ist mit einem „Keyless“-System ausgestattet. Es ermöglicht ein Starten des Motorrads ohne Schlüssel und ohne den Schalter ON/OFF. Es zündet automatisch und geht nach 30 Sekunden Inaktivität des Motorrads aus. Lithium-Ionen-Batterien sind wesentlich leichter als Bleibatterien, haben eine geringe Selbstentladung und bei Temperaturen über 15 °C (60 °F) mehr Startleistung. Die Startleistung von Lithium-Ionen-Batterien verringert sich jedoch bei niedrigen Temperaturen mehr als bei Bleibatterien.

Es können mehrere Startversuche nötig sein. Dazu 5 Sekunden den E-Starterknopf drücken und zwischendurch 30 Sekunden warten. Die Pausen sind notwendig, damit sich die entstandene Wärme in der Lithium-Ionen-Batterie verteilen kann und die Batterie nicht beschädigt wird.

Wenn die geladene Lithium-Ionen-Batterie bei Temperaturen unter 15 °C (60 °F) den Starter nicht oder nur schwach durchzieht, ist sie nicht defekt, sondern muss innerlich erwärmt werden, um die Startleistung (Stromabgabe) zu steigern. Die Startleistung steigt mit der Erwärmung.

■ Notausschaltung des Motors

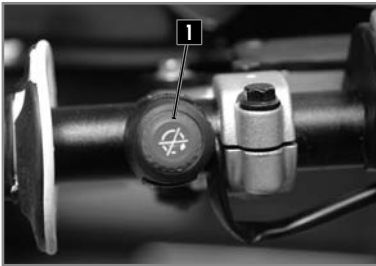

Zwei mögliche Positionen:

Knopf nicht gedrückt **1** : in dieser Position kann das Motorrad gestartet werden.

Knopf gedrückt **1** : Das sich in Betrieb befindliche Motorrad schaltet sich aus und das abgeschaltete Motorrad kann nicht gestartet werden.

■ Wahlschalter des Kennfeldes Einspritzung



Position **1** : Kennlinie „soft“.

Position **2** : Kennlinie „hard“.

FUSSBEDIENUNG: FUSSSCHALTHEBEL, STÄNDER, HINTERRADBREMSE

■ Fußschalthebel

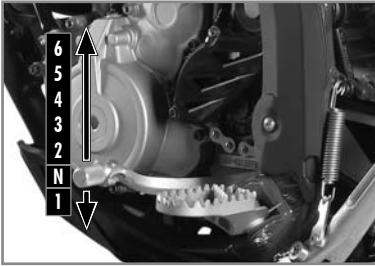

Betätigungsschema des Fußschalthebels zum Wechseln der 6 Gänge.

■ Fußbremse



1 Bedienung der Hinterradbremse.

■ Seitenständer



Das Sicherheitsgummi 1 entfernen, den Fuß auf den Ständer drücken und ihn ausgeklappt halten, bis er das ganze Gewicht des Motorrads trägt.

! ACHTUNG

- Der Ständer verfügt über ein Sicherheitssystem, das ihn automatisch zurückklappt, sobald sich das Motorrad nicht mehr in der vertikalen Position befindet.

- Durch seine Bauart bedingt hält der Ständer nur das Gewicht des Motorrads aus.

BEDIEN- UND KONTROLLELEMENTE

INSTRUMENTENANZEIGE, KILOMETERZÄHLER

! ACHTUNG

Um das Eindringen von Wasser zu verhindern, beim Waschen einen Mindestabstand von 20 cm einhalten.



Gedrückt halten der Knöpfe 1 und 2:
Einstellungsmodus

Knopf 1:

Display 1,2,3 ändern

Gedrückt halten von Knopf 1:

Display 1: DST Einstellung
Display 2: DST2 Einstellung

Knopf 2:

Display 1,2,3 ändern

Gedrückt halten von Knopf 2:

Display 1: DST auf 0 rücksetzen
Display 2: DST2 auf 0 rücksetzen
Display 3: MAX/AVG auf 0 rücksetzen



Display 1: Geschwindigkeit, Uhrzeit, DST 1



Display 2: Geschwindigkeit, Uhrzeit, DST2



Display 3: Wechsel der Geschwindigkeit AVG/MAX, Betriebsstunde, ODO



Kontrollleuchte der Blinker



Kontrollleuchte des Fernlichts



Kontrollleuchte FI (MIL):
Ausfall des Einspritzsystems



Kontrollleuchte für niedrigen Kraftstoff-Füllstand

■ Schaltermodus

Das Fahrzeug muss nicht unter Spannung stehen

Linker Knopf:

Ermöglicht das Navigieren zwischen den verschiedenen Displays
In den Modus DST und DST2 gelangen Ermöglicht das Verringern der Distanz im Modus DST.

Rechter Knopf:

Ermöglicht das Navigieren zwischen den verschiedenen Displays Ermöglicht das Zurücksetzen auf 0 DST/DST2, Geschwindigkeit MAX/AVG (Knopf 3s gedrückt halten) Ermöglicht das Vergrößern der Distanz im Modus DST



Abb. 1 Funktion SPD

Funktion SPD Momentangeschwindigkeit (Displays 1 und 2):

Geschwindigkeit des Fahrzeugs an. Die Geschwindigkeit kann in km/h (Standardeinstellung) oder in mph angezeigt werden. (☰ S.247).



Abb. 2 Funktion MAX

Funktion MAX Maximalgeschwindigkeit (Display 3):

zeigt die max. Geschwindigkeit seit dem letzten Zurücksetzen auf 0 an. Die Geschwindigkeit kann in km/h (Standardeinstellung) oder in mph angezeigt werden. (☰ S.247). Zurücksetzen auf 0 → Funktion MAX → Rechter Knopf 3s gedrückt → 0 → Zurücksetzen auf 0 ausgeführt.



Abb. 3 Funktion AVG

Funktion AVG Durchschnittsgeschwindigkeit (Display 3):

Durchschnittsgeschwindigkeit des Fahrzeugs seit dem letzten Zurücksetzen auf 0 an. Die Geschwindigkeit kann in km/h (Standardeinstellung) oder in mph angezeigt werden. (☰ S.247). Zurücksetzen auf 0 → Funktion AVG → Rechter Knopf 3s gedrückt → 0 → Zurücksetzen auf 0 ausgeführt.



Abb. 4 Funktion DST

Funktion DST Tageskilometer (Display 1):

die vom Fahrzeug gefahrene Teilkilometerzahl seit dem letzten Zurücksetzen auf 0 an. Die Geschwindigkeit kann in km/h (Standardeinstellung) oder in mph angezeigt werden. (☰ S.247). Zurücksetzen auf 0 → Funktion DST. → Rechter Knopf 3s gedrückt → 0.0 → Zurücksetzen auf 0 ausgeführt.



Abb. 5 Funktion DST2

Funktion DST2 Tageskilometer (Display 2)

die vom Fahrzeug gefahrene Teilkilometerzahl seit dem letzten Zurücksetzen auf 0 an. Die Geschwindigkeit kann in km/h (Standardeinstellung) oder in mph angezeigt werden. (☰ S.247). Zurücksetzen auf 0 → Funktion DST2 → Rechter Knopf 3s gedrückt → 0.0 → Zurücksetzen auf 0 ausgeführt.

BEDIEN- UND KONTROLLELEMENTE



Abb. 6 Funktion Einstellung der Distanz

Die Funktionen DST und DST2 können vom Benutzer parametrierbar werden

Parametrierung DST (Display 1) → Linker Knopf 3s gedrückt → das Symbol „DST“ blinkt → Linker Knopf zur Verringerung des Wertes/Rechter Knopf zur Erhöhung des Wertes → zurück zu Display 1.

Parametrierung DST2 (Display 2) → Linker Knopf 3s gedrückt → das Symbol „DST2“ blinkt → Linker Knopf zur Verringerung des Wertes/Rechter Knopf zur Erhöhung des Wertes → zurück zu Display 2.

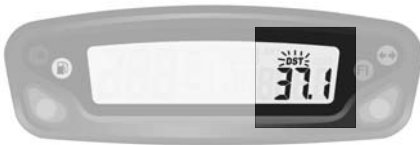

Abb. 7 Funktion ODO

Funktion ODO Gesamtkilometerzähler (Display 3): zeigt die vom Fahrzeug gefahrene Gesamtkilometerzahl an. Die Gesamtstrecke wird je nach gewählter Einheit angezeigt, entweder in Kilometern (Standardeinstellung) oder in mp/h. (S.247). Die Anzeige dieser Informationen kann nicht auf 0 zurückgesetzt werden. Über 399 999 km (od. Meilen) hinaus wird der Zähler auf 0 zurückgesetzt.



Abb. 8 Funktion ART

Funktion ART Betriebsstunden (Display 3):

zeigt die Betriebsstunden des Fahrzeugs an. Die Anzeige dieser Informationen kann nicht auf 0 zurückgesetzt werden. Bis 99h59min → Zunahme in Schritten von 1 Minute Nach 99h59min und bis 9.999h → Zunahme in Schritten von 1 Stunde Nach 9.999 Stunden bleibt der Zähler auf diesem Wert stehen.



Abb. 9 Funktion Uhrzeit

Funktion Uhrzeit (Display 1 und 2):

zeigt die Uhrzeit an.



Abb. 10 Funktion Batterie schwach/Batteriefehler

Funktion Batterie schwach/Batteriefehler

→ wenn die Batteriespannung des Zählers unter 2,4V sinkt, erscheint auf dem Display das Symbol „Batterie schwach“

→ wenn die Batteriespannung des Zählers kritisch wird, zeigt der Zähler nur noch das blinkende Symbol „Batterie schwach“ an.

BEDIEN- UND KONTROLLELEMENTE

■ Einstellungsmenü

Linken und rechten Knopf gleichzeitig 3s gedrückt halten: Aktivierung des Einstellungsmodus

Linker Knopf	Rechter Knopf
Auswahl M/H und KM/H Auswahl Formate 24h und 12h	
Abnahme der Tageszeit Abnahme des Werts der Wartungsanzeige	Zunahme der Tageszeit Zunahme des Werts der Wartungsanzeige

—————→ **Der Wechsel der Bereiche erfolgt automatisch alle 5 s** —————→

UNIT <small>(Auswahl der Einheit)</small>	LIFE <small>(Radumfang)</small>	PPr <small>(Impulsanzahl)</small>	 <small>(Format 12/24h)</small>	 <small>(Einstellung Uhrzeit)</small>	 <small>(Wartungsanforderung)</small>
-----------------------------------------------------	-------------------------------------------	---------------------------------------------	---------------------------------------------------------------------------------------------------------------------	---------------------------------------------------------------------------------------------------------------------------	---------------------------------------------------------------------------------------------------------------------------

<p>↓</p> <p>Meilen oder Km: Standardeinstellung: Km</p> <div style="border: 1px solid gray; padding: 5px; width: fit-content; margin: 10px auto;"> Die grau eingzeichneten Einstellungen nicht ändern </div>	<p>↓</p> <p>12 oder 24h Standardeinstellung: 24h</p>	<p>↓</p> <p>Einstellung der Uhrzeit</p>	<p>↓</p> <p>Einstellung der Wartungsanforderung in Betriebsstunden Standardeinstellung 5h (erste Inspektion)</p>	<table border="1" style="margin-left: auto; margin-right: auto;"> <tr> <td style="padding: 2px;">OFF : deaktiviert</td> <td style="padding: 2px;">Werteinstellung</td> </tr> </table>	OFF : deaktiviert	Werteinstellung
OFF : deaktiviert	Werteinstellung					

Funktion Wartungsanforderung:

ermöglicht die Einstellung einer Anforderung für Wartungsarbeiten.

Wenn der sich verringernde Wert für die Wartungsanforderung 0 erreicht hat, erscheint im Display die Wartungsanzeige.

Die verbleibende Zeit bis zur nächsten Wartungsarbeit anzeigen:

Vom Hauptdisplay aus → Linker Knopf 3s gedrückt → der Wert wird angezeigt → keine Aktion → automatisch zurück zu Display 3.

Hinweis:

Falls die Wartungsanzeige deaktiviert (Off) ist, wird der Wert OFF angezeigt.

Zum Löschen des Wartungslogos:

Vom Hauptdisplay aus → Linker Knopf 3s gedrückt → der Wert wird angezeigt → Rechter Knopf 3s gedrückt → Zurücksetzen auf 0 ausgeführt (die Zählung wird vom parametrisierten Wert aus neu gestartet).

ÖFFNEN / SCHLIESSEN DES KRAFTSTOFFTANKS

■ Kraftstoff



Ausschließlich bleifreies Benzin mit einer Oktanzahl von mindestens 95, gemischt mit 2-Takt-Motoröl verwenden.

■ Tankverschluss



Öffnen: Den Tankverschluss gegen den Uhrzeigersinn drehen.

Schließen: Den Tankverschluss im Uhrzeigersinn drehen.

■ Motor-Kaltstart

1. Den Fußschalthebel in die Leerlaufstellung bringen.
2. Den Motor anlassen durch Drücken auf den Starter-Knopf, ohne Gas zu geben.
3. Den Motor einige Minuten lang warm werden lassen.

■ Motor-Warmstart

Befolgen Sie die vorstehenden Anweisungen ohne die Schritte 2-4 und 5.

■ Cambio de marcha

- Die Fußschalthebel-Positionen sind angegeben (📖S.243).
- Um die Leerlaufstellung zu finden, auf den Fußschalthebel drücken und wenn der erste Gang erreicht ist (man fühlt einen Widerstand), den Hebel leicht mit dem Fuß nach oben ziehen.
 1. Das Gas zurücknehmen während Sie auskuppeln.
 2. Den niedrigeren Gang einlegen.
 3. Nach und nach Gas geben während Sie einkuppeln.

■ Parken

- Den Motor mit dem Ausschaltknopf ausschalten. Das Keyless-System unterbricht nach 30 Sekunden Inaktivität automatisch die Zündung und alle Kontakte.

Machen Sie sich mit allen Bedienelementen und deren Funktionen vertraut, bevor Sie das Fahrzeug verwenden.

SICHERHEITSHINWEIS

- Nicht nach Alkoholkonsum fahren.
- Tragen Sie bei der Benutzung des Fahrzeugs einen zugelassenen Sicherheitshelm.
- Die Maschine in einem guten Betriebszustand zu halten und sie richtig instand zu halten und zu warten, erhöht ihre Zuverlässigkeit und Sicherheit bei der Verwendung.
- Benzin ist entzündlich, daher nur bei abgestelltem Motor tanken!
- Die Abgase sind giftig, den Motor niemals in einem geschlossenen Raum in Gang setzen.
- Parken Sie das Fahrzeug immer auf flachem, ebenem Boden und nicht am Hang oder auf weichem Untergrund. Stets prüfen, ob das Fahrzeug standfest und eben steht.
- Täglich vor dem Fahren die folgenden Punkte überprüfen:

Reifen:	Abnutzungsgrad und Reifendruck.
Motoröl:	Füllstand (📖 S.255).
Benzin:	Füllstand + Kein Leck vorhanden.
Antriebskette:	Durchhang (📖 S.255).
Lenkung:	Kein Blockieren.
Bremsen:	Funktion, Spiel, kein Bremsflüssigkeitsleck, Abnutzung der Bremsbeläge (📖 S.277 bis S.281).
Gasgriff:	Spiel (📖 S.254).
Kupplung:	Spiel (📖 S.270 bis S.271).
Elektrische Ausrüstung:	Funktionieren des Signalhorns und der Lichter (📖 S.252 bis S.253).
Fester Sitz (Muttern, Schrauben...):	Sicherstellen, dass alle Teile des Fahrzeugs korrekt befestigt sind (📖 S.290).

Falls Sie während dieser Kontrollen eine Anomalie oder Funktionsstörung feststellen, konsultieren Sie das Kapitel INSTANDHALTUNG UND EINSTELLUNGEN dieses Handbuchs oder wenden Sie sich an einen Sherco-Vertragshändler.

KONTROLLE DES KÜHLFLÜSSIGKEITSSTANDS

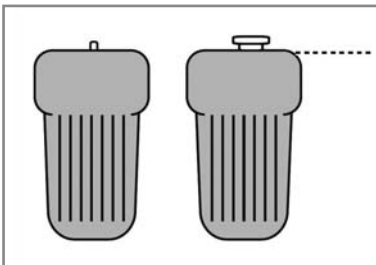

Motorrad horizontal

! ACHTUNG

- *Heiße Kühlflüssigkeit kann schwere Verletzungen verursachen.*
- *Die Kühlflüssigkeit ist schädlich.*
- *Im Falle des Kontakts mit der Haut oder den Augen, bei Verschlucken oder Verletzungen, die von der heißen Kühlflüssigkeit verursacht wurden: EINEN ARZT AUFSUCHEN.*
- *Schutzhandschuhe tragen.*
- *Nicht die Kühlflüssigkeit durch Wasser oder Frostschutzmittel ersetzen, dadurch kann Ihr Motor Schaden erleiden.*
- *Die Kontrolle und das Auffüllen von Kühlflüssigkeit bei kaltem Motor durchführen.*

- *Setzen Sie die Schraube 2 wieder ein.*
- *Stellen Sie das Motorrad aufrecht auf eine horizontale Oberfläche.*
- *Schrauben Sie die Kappe 1 ab.*
- *Schrauben Sie die Entlüftungsschraube 2 heraus.*
- *Einfüllen, bis die Flüssigkeit ohne Luft austritt.*

Kühlflüssigkeit	Motul® Motocool Factory Line -35°C
-----------------	---------------------------------------

- *Setzen Sie die Schraube 2 wieder ein.*

Entlüftungsschraube	M6X8	8Nm
---------------------	------	-----

- *Füllen Sie die Flüssigkeit bis zum oberen Rand des Kühlers auf.*
- *Setzen Sie die Kappe 1 wieder auf und prüfen Sie, ob sie sich in der richtigen Position.*

! ACHTUNG

- *Es ist wichtig, diese Methode zu befolgen.*
- *Das Fehlen von Kühlflüssigkeit oder das Vorhandensein eines Lufteinschlusses im Kühler links kann zu schwerwiegenden Schäden am Motor führen.*

KÜHLSYSTEM



Den Flüssigkeitsstand im Ausdehnungsgefäß prüfen. Der Kühlflüssigkeitspegel muss die Markierung „LEVEL“ erreichen.

Wenn der Flüssigkeitsstand nicht stimmt, den Deckel abschrauben **3**.

Flüssigkeit bis zur Markierung „LEVEL“ auffüllen.

Kühlflüssigkeit	Motul® Motocool Factory Line -35°C
-----------------	---------------------------------------

Den Deckel wieder festdrehen **3**.



KÜHLFLÜSSIGKEIT ABLASSEN



! ACHTUNG

Sicherstellen, dass das Motorrad aufrecht und auf horizontalem Untergrund steht.

- Ein Auffanggefäß unter das Motorrad stellen.
- Den Deckel und **1** die Schraube **2** entfernen.
- Die Kühlflüssigkeit ablaufen lassen.



👁️ HINWEIS

Zum Schutz der Umwelt die abgelassene Flüssigkeit in einer Sammelstelle abgeben.

KÜHLFLÜSSIGKEIT AUFFÜLLEN

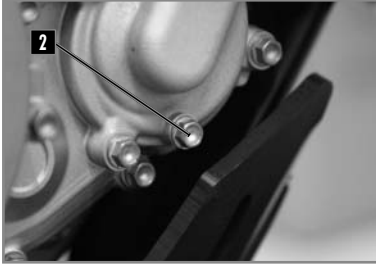

Schraube **2** mit einer neuen Dichtung wieder einsetzen.

- Gießen Sie neue Kühlflüssigkeit durch das Loch im Deckel.

Kühlflüssigkeit	Motul® Motocool Factory Line -35°C
-----------------	---------------------------------------

- Füllen Sie auf, bis die Flüssigkeit die Entlüftungsschraube **3** erreicht.

- Ersetzen Sie die Entlüftungsschraube **3** durch eine neue Dichtung.



Ablassschraube Kühlflüssigkeit	M6X45	8Nm
-----------------------------------	-------	-----

- Füllung fortsetzen.

- Wenn der Füllstand erreicht ist: (ca. 1 Liter).

- Stellen Sie das Motorrad wieder auf den Seitenständer und wiederholen Sie den Nivelliervorgang (📖 S.255).

- Kappe 1 austauschen **1**.



DAS SPIEL DES GASZUGKABELS PRÜFEN

■ Spiel des Gaszugkabels

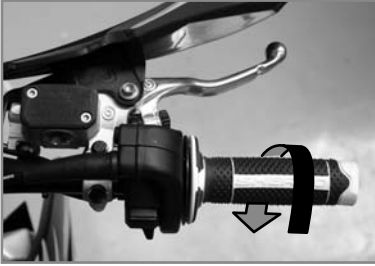

Lenker in gerader Position, überprüfen, ob das Spiel am Gasgriff korrekt ist.

Spiel des Gaszugkabel	2...4mm
-----------------------	---------

Falls es nicht korrekt ist, das Spiel des Gaszugkabels einstellen.

Das Motorrad starten und im Leerlauf laufen lassen.

Den Lenker drehen und sicherstellen, dass der Leerlauf konstant ist. Wenn sich die Drehzahl ändert, das Spiel des Gaszugkabels einstellen.

■ Das Spiel des Gaszugkabels einstellen

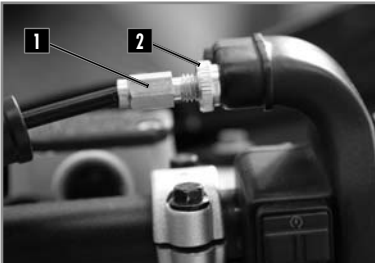

Stellen Sie das Gaszugspiel mit der Stellschraube **1** ein.

Lösen Sie die Sicherungsmutter **2** und stellen Sie das Gaszugspiel mit der Stellschraube **1** ein.

Sobald das gewünschte Spiel erreicht wurde, ziehen Sie die Sicherungsmutter **2** fest.

INSTANDHALTUNG DES MOTORS

PRÜFEN DES MOTORÖLSTANDS



- Den Motor 5 Minuten lang laufen lassen.
- Sicherstellen, dass das Motorrad aufrecht auf den 2 Rädern und auf horizontalem Untergrund steht.
- Den Motor ausschalten und 2 Minuten warten.
- Den Motorölstand anhand der Kontrollleuchte **1** des Kupplungsgehäuses wie unten dargestellt prüfen.

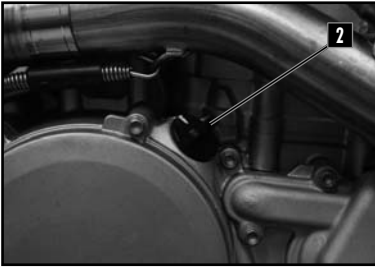

Falls notwendig, Öl nachfüllen:

- Den Einfüllstopfen für das Motoröl **2** vom Kupplungsgehäuse abschrauben.

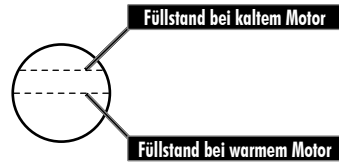

- Motoröl nachfüllen.

Motoröl	1L	SAE 5W40
---------	----	----------

! ACHTUNG

- Ein unkorrekter Ölstand kann Ihren Motor beschädigen.
- Nicht mit dem Motorrad fahren, wenn der Ölstand unterhalb der Marke Minimum liegt.

MOTORÖLWECHSEL UND AUSTAUSCH DES ÖLFILTERS

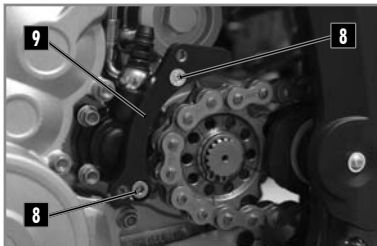
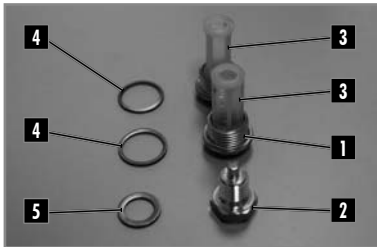

- Das warme Motoröl ablassen.

ACHTUNG

Schutzhandschuhe tragen.

- Positionieren Sie das Motorrad auf einen ebenem Boden.

- Stellen Sie einen Öl Auffangbehälter unter das Motorrad, um das gebrauchte Öl zu sammeln.

- Schrauben Sie die Ablassschrauben **1** heraus.

- Schrauben Sie den Magnetschraube **2** heraus

- Entfernen Sie die Vorfilter **3**.

- Lass Sie das Öl herauslaufen.

- Schrauben Sie die Schrauben **6** ab und entfernen Sie den Kettenschutz **7**.

- Schrauben Sie die Schrauben **8** (verschiedene Längen) ab und entfernen Sie die Kettenführung **9**.

- Schrauben Sie die Ölfilterkappe **10** ab.

- Entfernen Sie den Ölfilter **11** mit einem Haken.

- Lassen Sie das Öl abfließen.

- Reinigen Sie die Schrauben **1** und **2** mit einem Entfetter.

- Reinigen und inspizieren Sie die Vorfilter **3** und wechseln Sie diesen bei Bedarf.

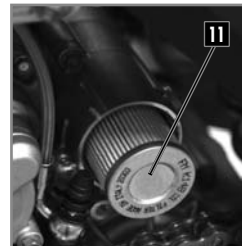

INSTANDHALTUNG DES MOTORS

MOTORÖL EINFÜLLEN



- Ölen Sie die Filterdichtung ein.
- Einbau eines neuen Ölfilters **11**.
- Dichtung zum Gehäuse hin (siehe Bild).
- Schrauben Sie die Schraube **10** mit einem neuen O-Ring ein.

Ölfilterstopfen	M45	15Nm
-----------------	-----	------

- Schrauben Sie die Schraube **2** mit einer neuen Dichtung **5** ein.



Magnetischer Stopfen	M12	15Nm
----------------------	-----	------

- Setzen Sie den Vorfilter **3** ein und Schraube **1** mit einer neuen Dichtung **4** ein, wie auf dem Foto gezeigt.

Bouchon 1	M18	15Nm
------------------	-----	------

- Den Motoröl-Einfüllstopfen bschrauben (📖 p.255).
- Motoröl einfüllen.



Motoröl	1L	SAE 5w40
---------	----	----------

- Kontrollieren Sie den Ölstand am Schauglas. (📖 p.255)
- Füllen Sie bei Bedarf zusätzliches Öl nach.

👁️ ACHTUNG

Der Filter **12** muss unbedingt bei jedem Ölwechsel ausgewechselt werden.

⚠️ ACHTUNG

Zum Schutz der Umwelt müssen benutzte Öle und Filter zu einer Sammelstelle gebracht werden und dürfen nicht in den Abfluss oder in die Natur gelangen.



EINSTELLUNGEN AM FAHRWERK

LENKERPOSITION

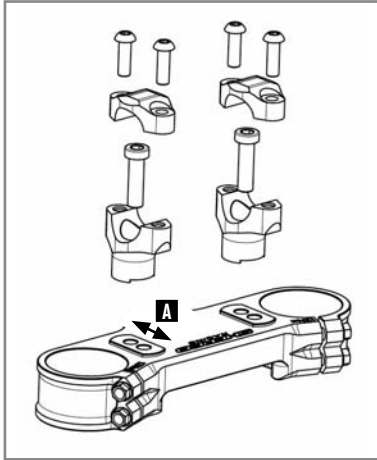

Die Gabel-T-Stücke haben zwei Löcher mit Abstand A.

Abstand zwischen den Löchern A	13mm
--------------------------------	------

Die Lenkerbrücken sind mit einem Abstand B exzentriert

Exzentrizität der Brücken B	4mm
-----------------------------	-----

Das Motorrad wird mit dem Lenker in der zurückgesetzten Position geliefert.

- Die vier Schrauben **1** entfernen.
- Die Lenkerflansche und den Lenker entfernen.
- Die beiden Schrauben **2** entfernen.
- Die Brücken abziehen und in die gewünschte Stellung bringen.

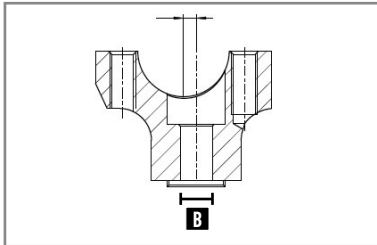

Befestigungsschrauben der Brücken	M10x35	40Nm	Loctite® 243™
-----------------------------------	--------	------	---------------

Den Lenker und die Flansche wieder anbringen.

Die vier Schrauben **1** anbringen und gleichmäßig festziehen.

Befestigungsschrauben Lenkerflansche	M8x25	25Nm
--------------------------------------	-------	------

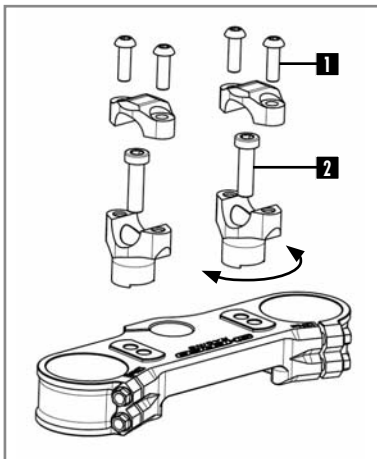

Der Lenker kann auch auf die Brücken ausgerichtet werden.

EINSTELLUNGEN AM FAHRWERK

EINSTELLUNG DER LENKANSCHLÄGE



- Der Lenkwinkel kann mittels der Einstellschrauben an den Innenseiten der Lenksäule verändert werden.
- Die Mutter **1** lösen und die Schraube **2** anziehen, bis der gewünschte Lenkwinkel erreicht wird.
- Die Mutter anziehen und den gleichen Arbeitsgang an der anderen Seite durchführen.

Sicherungsmutter Lenkanschlag	M8	20Nm
-------------------------------	----	------

DEM FAHRER ENTSPRECHENDE GRUNDEINSTELLUNG DES FAHRWERKS

Falls das Gewicht des Fahrers nicht der Norm entspricht, kann man dies durch das Anpassen der Steifheit der Federn (Gabel und Stoßdämpfer) ausgleichen.

Standardgewicht des Normfahrers (inklusive Ausrüstung)	de 75 bis 85kg
--------------------------------------------------------	----------------

EINSTELLUNGEN AM FAHRWERK

EINSTELLEN DER DRUCKSTUFE DER GABEL



KAYABA RACING



KAYABA FACTORY

Die Schrauben **1** bestimmen das Verhalten der Gabel, wenn sie zusammengedrückt wird. Drehen Sie sie im Uhrzeigersinn erhöht die hydraulische Bremse der hydraulischen Bremse (und umgekehrt).

Drehen Sie die Schraube **1** im Uhrzeigersinn bis zum Anschlag.

Schraube 1 im Uhrzeigersinn bis zum Anschlag und drehen Sie sie dann um die vorgeschriebene Anzahl von Klicks zurück.

Einstellen der Druckstufe KAYABA (Racing)	Komfort	18 Klicks
	Standard	14 Klicks
	Sport	10 Klicks

Einstellen der Druckstufe KAYABA (Factory)	Komfort	20 Klicks
	Standard	12 Klicks
	Sport	8 Klicks

EINSTELLEN DER ZUGSTUFE DER GABEL



KAYABA RACING



KAYABA FACTORY

Die Einstellschrauben **2** bestimmen das Verhalten der Gabel, wenn Druck abgelassen wird. Drehen der Schrauben im Uhrzeigersinn erhöht die hydraulische Bremswirkung (und umgekehrt).

Drehen Sie die Schraube **2** bis zum Anschlag und dann wieder die entsprechende Anzahl an Klicks zurück.

Einstellen der Zugstufe KAYABA (Racing)	Komfort	14 Klicks
	Standard	12 Klicks
	Sport	10 Klicks

Einstellen der Zugstufe KAYABA (Factory)	Komfort	18 Klicks
	Standard	12 Klicks
	Sport	10 Klicks

EINSTELLUNGEN AM FAHRWERK

EINSTELLEN DER DRUCKSTUFE DES STOSSDÄMPFERS BEI NIEDRIGER GESCHWINDIGKEIT

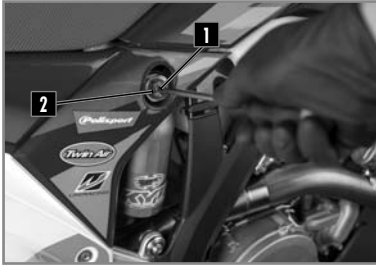

KAYABA

Die Einstellschraube **1** bestimmt das Verhalten des Stoßdämpfers bei langsamen Druckstufen (Empfindlichkeit). Drehen der Schraube im Uhrzeigersinn erhöht die hydraulische Bremswirkung (und umgekehrt).

Drehen Sie die Schraube **1** mit einem Schraubendreher bis zum Anschlag und dann wieder die entsprechende Anzahl an Klicks zurück.

Nicht die Mutter **2** lösen.

STOSSDÄMPFER KAYABA

Einstellen der langsamen Druckstufe	Komfort	20 Klicks
	Standard	14 Klicks
	Sport	12 Klicks

EINSTELLEN DER DRUCKSTUFE DES STOSSDÄMPFERS BEI HOHER GESCHWINDIGKEIT



KAYABA

Die Einstellmutter **2** bestimmt das Verhalten des Stoßdämpfers bei schneller Druckstufe (starke Stöße). Drehen der Schraube im Uhrzeigersinn erhöht die hydraulische Bremswirkung (und umgekehrt).

Drehen Sie Die Mutter **2** mit einem Steckschlüssel bis zum Anschlag und dann wieder die entsprechende Anzahl an Klicks zurück.

- Nicht die Schraube **1** lösen.

STOSSDÄMPFER KAYABA

Einstellung der schnellen Druckstufe	Komfort	2,5 Umdrehungen
	Standard	1,5 Umdrehungen
	Sport	1 Umdrehungen

EINSTELLUNGEN AM FAHRWERK

EINSTELLUNG DER ZUGSTUFE DES STOSSDÄMPFERS



Die Einstellschraube **1** bestimmt das Verhalten des Stoßdämpfers während der Zugstufe.

Drehen der Schraube im Uhrzeigersinn erhöht die hydraulische Bremswirkung (und umgekehrt). Drehen Sie die Schraube **1** bis zum Anschlag und dann wieder die entsprechende Anzahl an Klicks zurück.

STOSSDÄMPFER KAYABA

Einstellung der Zugstufe	Komfort	15 Klicks
	Standard	13 Klicks
	Sport	11 Klicks

PRÜFEN DER EINFEDERUNG DES STOSSDÄMPFERS BEI LEERGEWICHT

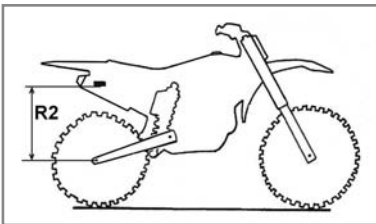
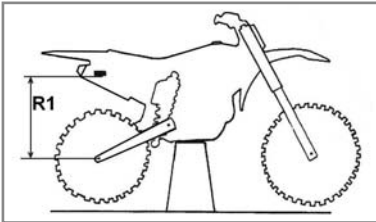

Das Motorrad auf den Dreifuß stellen

Den Abstand R1 zwischen einem festem Punkt am Rahmen und der Radachse messen.

Das Motorrad auf den Rädern stehend

Den Abstand R2 zwischen demselben festen Punkt am Rahmen und der Radachse messen. Die statische Einfederung entspricht der Differenz R1-R2.

Statische Einfederung	35mm - 40mm
-----------------------	-------------

Falls die statische Einfederung davon abweicht, die Vorspannung des Stoßdämpfers entsprechend einstellen (📖 S.263).

PRÜFEN DER EINFEDERUNG DES STOSSDÄMPFERS UNTER BELASTUNG

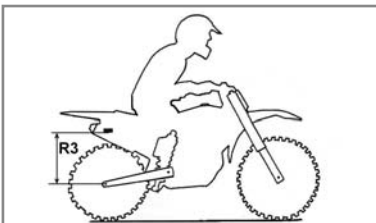

Der Fahrer sitzt auf dem Motorrad

Den Abstand R3 zwischen demselben festen Punkt am Rahmen und der Radachse messen. Die Einfederung unter Belastung entspricht der Differenz R1-R3.

Einfederung unter Belastung	95mm bis 100mm
-----------------------------	----------------

Falls die Einfederung unter Belastung davon abweicht, die Feder austauschen.. (📖 S.263).

STOSSDÄMPFER KAYABA

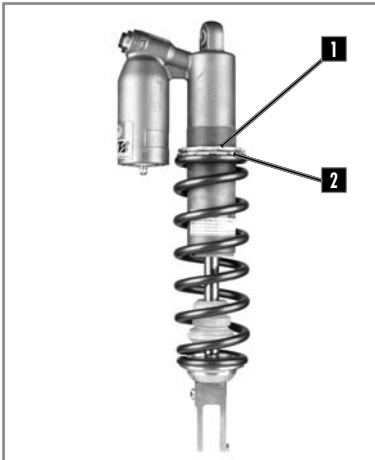

- Den Stoßdämpfer abmontieren und reinigen (☞ S.272).
 - Die Gegenmutter **1** lösen.
- Die Mutter **2** zu- bzw. aufschrauben, je nach gemessener Einfederung bei Leergewicht.

Angaben	Um eine Umdrehung aufschrauben	Erhöht die Einfederung bei Leergewicht um 4mm
	Um eine Umdrehung zuschrauben	Vermindert die Einfederung bei Leergewicht um 4mm

- Die Gegenmutter **1** wieder festziehen.
- Den Stoßdämpfer wieder montieren.
- Die Einfederung bei Leergewicht prüfen.

DIE FEDER DES STOSSDÄMPFERS AUSWECHSELN



- Den Stoßdämpfer abmontieren und reinigen (☞ S.272).
 - Entsprechend Ihrem Gewicht eine Feder auswählen.
-
- Den Stoßdämpfer wieder montieren.
 - Die Einfederung unter Belastung prüfen (☞ S.262)
 - Die Zugstufe einstellen (☞ S.262).

Und einbauen. Steifheit der Feder	KAYABA
Gewicht des Fahrers (mit Ausrüstung): 65-75 kg	46N/mm
Gewicht des Fahrers (mit Ausrüstung): 75-85 kg	48N/mm
Gewicht des Fahrers (mit Ausrüstung): 85-95 kg	50N/mm

AUSBAU DER SITZBANK



- Die Zeus-Schraube **1** der Sitzbank eine Vierteldrehung gegen den Uhrzeigersinn lösen.
- Die Sitzbank durch Ziehen zur Rückseite des Motorrads hin entfernen.

WIEDEREINBAU DER SITZBANK



- Ziehen Sie die Rückbank wieder nach vorne und vergewissern Sie sich, dass die Rille **1** in den Block **2** des Tanks eingeführt wird. Die Aussparungen **3** in der Sitzbank müssen in der dafür vorgesehenen Lasche der hinteren Öse **4** laufen.
- Die Zeus-Schraube eine Vierteldrehung im Uhrzeigersinn festdrehen.

ABBAUEN DES LUFTFILTERS



Der Luftfilter ist ein entscheidendes Element für das optimale Funktionieren Ihres Motors. Seine Instandhaltung ist daher sehr wichtig.

Ein verstopfter Luftfilter mindert die Leistung Ihres Motorrads, erhöht den Kraftstoffverbrauch und, was noch schlimmer ist, Verunreinigungen können in den Motor gelangen und dort zu einer vorzeitigen Abnutzung führen.

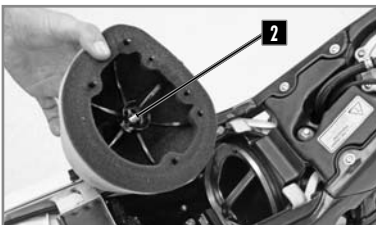

- Die Sitzbank abmontieren.
Die Rändelschraube **1** entfernen.
Den Filter mit seiner Plastikhalterung **2** herausnehmen.
Den Filter von seiner Plastikhalterung lösen.

INSTANDHALTUNG TEIL RAHMEN

REINIGUNG DES FILTERS

Das Schaumstoffelement des Luftfilters mit einem speziellen Flüssigreinigungsmittel reinigen und trocknen lassen.

i INFO

Den Luftfilter nicht mit einem Lösemittel oder mit Benzin reinigen.

Luftfilter

Motul® A1 Filter Clean

i INFO

Den Filter nicht auswringen. Diesen nur drücken. Den Luftfilter mit einem Filteröl tränken.

Filteröl

Motul® A2 Air Filter Oil

Reinigen Sie bei Bedarf das Innere des Luftkastens mit einem Lappen.

WIEDEREINBAU DES FILTERS

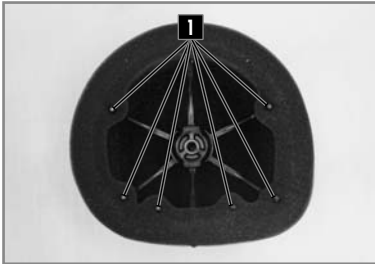

Das Filterelement wieder auf seiner Halterung anbringen. Darauf achten, dass es an den sechs Nasen **1** optimal angebracht ist.

An der Filtervorderseite einen Fettfilm auftragen.



Den Filter mit seiner Halterung wieder anbringen, darauf achten, dass er optimal zentriert ist. Die Rändelschraube **2** wieder anbringen.

Prüfen, ob der Luftfilter optimal platziert ist.

Die Sitzbank wieder anbringen (📖 S.264).

AUSBAU DES KRAFTSTOFFTANKS

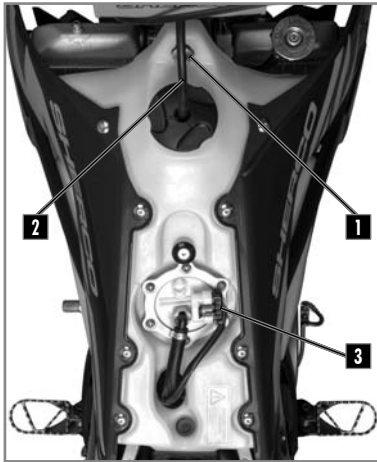

Nehmen Sie den Sattel ab (📖 S.264).

Lösen Sie die Schrauben **1** des Tanks.

Ziehen Sie den Entlüftungsschlauch **2** aus dem oberen T-Stück der Gabel.

Ziehen Sie den elektrischen Stecker **3** der Benzinpumpe ab.

Entfernen Sie die Benzinschlaucheinheit, indem Sie den Stecker **4** zusammendrücken und dann die Schlaucheinheit **5** herausziehen.

Vermeiden Sie, dass Schmutz in den Benzinschlauch gelangt. Dies kann zu einem Festfressen führen.

Lösen Sie die Schrauben **6** der rechten und linken Kiemen.

Lösen Sie die beiden Kiemen der Kühler seitlich und ziehen Sie den Tank nach oben ab, indem Sie die Einheit aus Schlauch und elektrischem Anschluss durch den Tankschacht herausziehen.



⚠️ ACHTUNG

Vorsicht, es besteht die Gefahr von Benzinspritzern. Halten Sie Ihr Gesicht nicht Gesicht in die Achse des Benzinauslasses der Pumpe.



WIEDEREINBAU DES KRAFTSTOFFTANKS



Vergewissern Sie sich, dass das Gaskabel **1** und der Kupplungsschlauch **2** richtig liegen.

Führen Sie die Schlauch-/Steckerbaugruppe durch den Tankschacht.

Setzen Sie den Tank ein, indem Sie die Kühlerkiemen auseinanderziehen, und stellen Sie sicher, dass keine Kabel oder Schläuche eingeklemmt werden.

Überprüfen Sie den Sitz der Seitenplatten mit den Kiemen des Tanks.

Schließen Sie den elektrischen Stecker **3** und den Benzinschlauch **4** an.

Montieren Sie die Tankschraube **5** mit dem Gummiring.

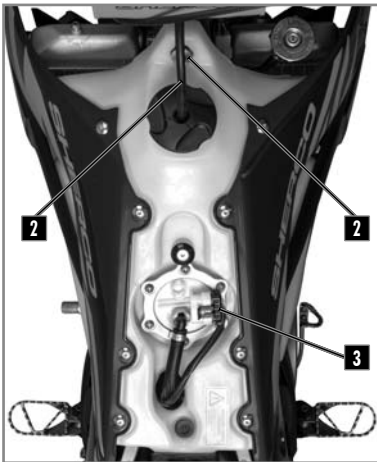

Rahmenschrauben	M6	10Nm
-----------------	----	------

Montieren Sie die Schrauben **6** der Kühlerkiemen.

Montieren Sie die Sitzbank ( S.264).

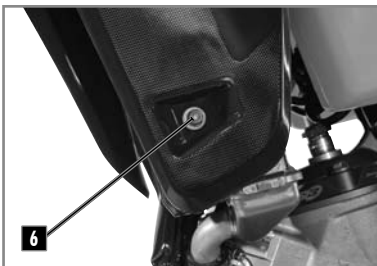

INSTANDHALTUNG TEIL RAHMEN

ENTLEERUNG DER ARME DER GABEL



Ach einer gewissen Betriebszeit sammelt sich in der Gabel unter Druck stehende Luft an.

Alle 5 bis 10 Betriebsstunden (je nach Beanspruchung) ist diese zu entlüften.

Bei kalter, komplett entspannter Gabel die Schrauben **1** an jedem der Gabelstopfen entfernen und wieder anbringen.

REINIGUNG DER STAUBKAPPEN DER GABEL



Motorrad auf den Dreifuß stellen.

Das Vorderrad abmontieren (📖 S.273).

Die Schutzverkleidungen der Gabel abmontieren.

Die Staubkappen nach unten schieben.

Die Staubkappen und die Gabelrohre reinigen und schmieren.

Universal-Schmiermittel Motul® P4 EZ Lub

Die Staubkappen wieder anbringen und überschüssiges Öl abwischen.

Die Schutzverkleidungen der Gabel wieder anbringen
Das Vorderrad wieder montieren (📖 S.289).

Das Motorrad vom Dreifuß nehmen.

PRÜFEN DES SPIELS DER LENKKOPFLAGER



Motorrad auf den Dreifuß stellen.

Die Arme der Gabel nach vorne und hinten drücken.

In den Lenkkopflagern darf kein Spiel spürbar sein.

Den Lenker von links nach rechts bewegen.

In den Lenkkopflagern darf kein Widerstand spürbar sein.

In Falle eines Spiels und/oder Widerstands das Spiel einstellen der Lager auftragen und/oder diese wechseln.

Das Spiel der Lager einstelle (📖 S.269).

Motorrad vom Dreifuß nehmen.

INSTANDHALTUNG TEIL RAHMEN

EINSTELLEN DES SPIELS DER LENKKOPFLAGER



Motorrad auf den Dreifuß stellen.
Die Schrauben **1** und **2** lösen.
Die Mutter **3** lösen und wieder festziehen.

Lenkungsmutter	M20	30Nm
----------------	-----	------

Die Schrauben **1** anziehen.

Obere Gabelschraube von Gabel	M8x35	17Nm
Top fork screws	M8x35	12Nm



Die Schraube **2** anziehen.

Schraube des oberen T-Stücks	M8x30	25Nm	Loctite® 243™
------------------------------	-------	------	---------------

Das Spiel der Lenkkopflager prüfen. (📖 S.268).
Das Motorrad vom Dreifuß nehmen.

HINWEIS

Die Lager müssen mindestens einmal pro Jahr eingefettet werden.

REINIGUNG DER KETTE

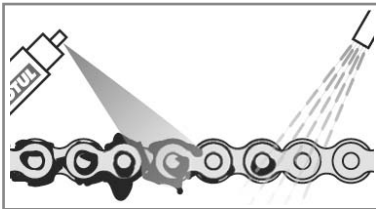

Eine regelmäßige Reinigung der Kette verlängert deren Lebensdauer beträchtlich.
Die Kette reinigen und Schmiermittel für Kette.

Kettenreinigungsmittel	Motul® C1 Chain clean
Kettenspray	Motul® C3 Chain Lub Off Road

PRÜFEN DER KETTENSPIGUNG

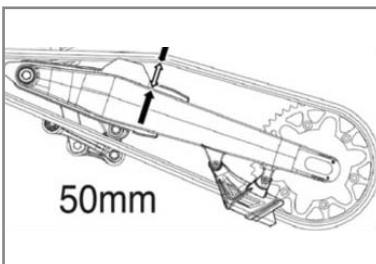

Motorrad auf den Dreifuß stellen.
Die Kette nach oben drücken und die Kettenspannung messen, wie in dem Schema dargestellt.

Kettenspannung	50mm...53mm
----------------	-------------

Falls die Kettenspannung nicht korrekt ist, stellen Sie diese ein. (📖 S270).
Ansonsten das Motorrad vom Dreifuß nehmen.

INSTANDHALTUNG TEIL RAHMEN

EINSTELLEN DER KETTENSpannung

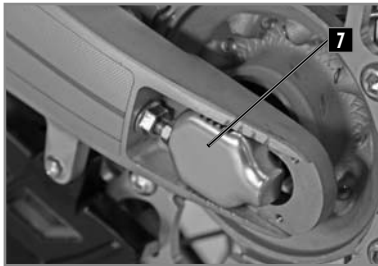
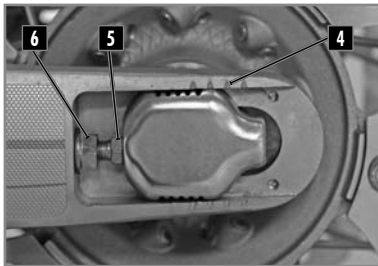
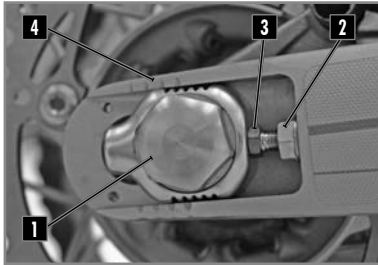

! ACHTUNG

Eine nicht korrekte Kettenspannung kann mechanische Schäden hervorrufen.

Motorrad auf den Dreifuß stellen.

Die Mutter **1** lösen.

Die Muttern **2** lösen.

Die Schrauben **3** lösen oder anziehen, bis die Kette die korrekte Spannung hat.

Kettenspannung	50mm...53mm
----------------	-------------

Die Symmetrie der beiden Seiten anhand der Markierungen **4** überprüfen.

Die Schrauben **5** anziehen.

Die Mutter **6** festziehen.

Mutter Hinterachse	M24	100Nm
--------------------	-----	-------

Das Motorrad vom Dreifuß nehmen.

👁️ HINWEIS

Das Schiebeteil **7** dient der Anpassung an längere Ketten durch Drehen um 180°.

EINSTELLUNG DER KUPPLUNG

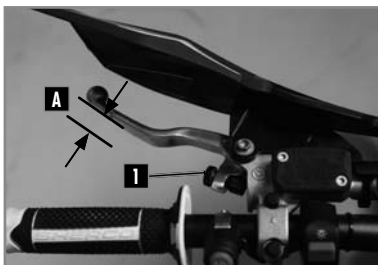

Die Position des Hebels kann an die Bedürfnisse des Fahrers angepasst werden.

- Drehen des Rändelrads **1** im Uhrzeigersinn führt zu einer Annäherung des Hebels.

INSTANDHALTUNG TEIL RAHMEN



- Drehen des Rändelrads gegen den Uhrzeigersinn führt **1** zu einem Entfernen des Hebels.

Schutz A	$\geq 3\text{mm}$
----------	-------------------

PRÜFEN DES KUPPLUNGSFLÜSSIGKEITSSTANDS

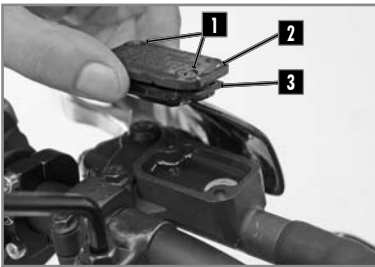

ACHTUNG

- Die Hydraulikflüssigkeit ist stark ätzend Sie kann gefährlich für die Haut sein.
- Die Empfehlungen auf der Verpackung gründlich lesen.

Den Hauptzylinder horizontal positionieren.

- Die beiden Schrauben **1**, den Deckel **2** und die Membran **3** entfernen.
- Den Flüssigkeitsstand prüfen und bei Bedarf Flüssigkeit nachfüllen.

Bremsflüssigkeitsstand 4mm unter dem Rand des	4mm
Motul® RBF 700 Bremsflüssigkeit DOT 4	

- Den Deckel mit der Membran und den zwei Schrauben wieder anbringen.

INSTANDHALTUNG TEIL RAHMEN

AUSBAU DES STOSSDÄMPFERS

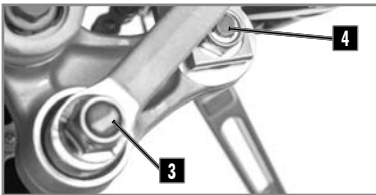
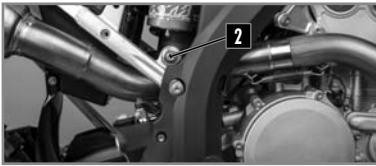
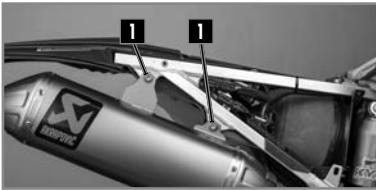

Motorrad auf den Dreifuß stellen.
Abbau der rechten Seitenplatte
Die Schrauben **1** **2** entfernen.
Den Schalldämpfer am Auspuff entfernen.

ACHTUNG

Den Schalldämpfer nicht unmittelbar nach dem Betrieb des Motorrads abbauen. Risiko schwerer Verbrennungen

Die Achse **3** abmontieren.
Die Schraube **4** entfernen.
Die obere Stoßdämpferschraube entfernen.
Den Stoßdämpfer an der rechten Seite von oben aus abnehmen.

WIEDEREINBAU DES STOSSDÄMPFERS

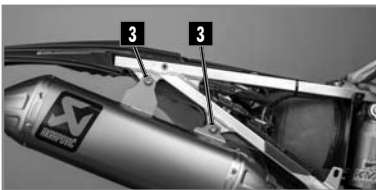
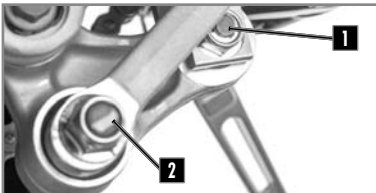

Den Stoßdämpfer von oben aus positionieren.
Die obere Stoßdämpferschraube anbringen und festziehen.

Obere Stoßdämpferschraube	M10	50Nm	Loctite® 2701
---------------------------	-----	------	---------------

Den Delta-Schwingarm und den H-Schwingarm positionieren.
Die Schraube **1** anbringen und festziehen.

Untere Schraube des Stoßdämpfers	M10	50Nm	Loctite® 2701
----------------------------------	-----	------	---------------

Die Schraube **2** anbringen und festziehen.

Achse des Schwingarms	M12	60Nm	
-----------------------	-----	------	--

Den Auspufftopf, die Feder und die 2 Silent-Blocks wieder montieren.

Den hinteren Schalldämpfer wieder anbringen und die Schrauben **3** mit einer selbstsichernden Mutter anziehen.

Rahmenschrauben	M6	10Nm	
-----------------	----	------	--

Wiederanbringen der rechten Seitenplatte.
Das Motorrad vom Dreifuß nehmen.

AUSBAU DES VORDERRADS

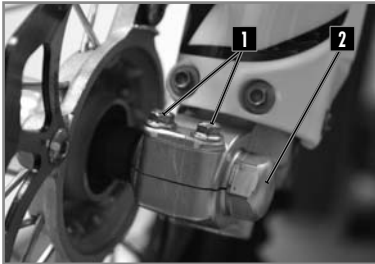

Motorrad auf den Dreifuß stellen.
Die beiden Schrauben **1** und die Mutter **2** lösen.
Die beiden Schrauben **3** lösen.
Die Achse von der rechten Seite aus herausnehmen.
Das Rad von der Gabel nehmen.

! ACHTUNG

Bei abmontiertem Vorderrad nicht den Hebel für die Vorderradbremse betätigen.

IEDEREINBAU DES VORDERRADS

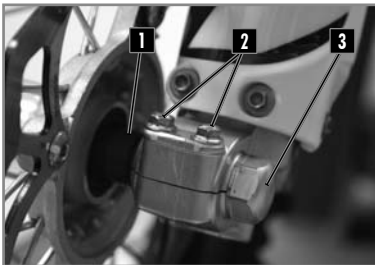

Sicherstellen, dass die Bremscheiben nicht mit Öl oder Fett verschmutzt sind. Falls doch, die Scheiben mit einem Reinigungsmittel für Bremsen reinigen.

Reinigungsmittel für Bremsen	Motul® P2 Brake Clean
------------------------------	-----------------------

Den Abstandshalter **1** an der linken Seite der Radname anbringen.

Das Vorderrad in der Gabel anbringen, die Achse zunächst einfetten und dann montieren.

Die Schrauben **2** anziehen.

Schraube am unteren Ende der Gabel	M8	20Nm
------------------------------------	----	------

Die Mutter **3** anbringen und festziehen.

Mutter der Achse des Vorderrads	M20	60Nm
---------------------------------	-----	------

Die Schrauben an der rechten Motorradseite festziehen.

Schraube am unteren Ende der Gabel	M8	20Nm
------------------------------------	----	------

Mehrmals den Hebel der Vorderradbremse betätigen, bis die Bremsbeläge die Scheibe berühren.

AUSBAU DES HINTERRADS

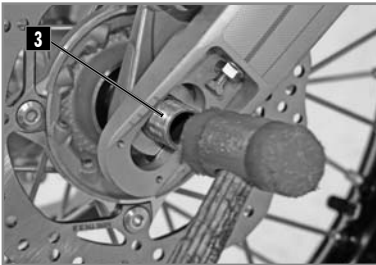

- Das Motorrad auf dem Dreifuß anbringen.
- Die Mutter **1** lösen und das Schiebeteil **2** herausnehmen.
 - Mit einem Nylon-Hammer gegen die Achse **3** klopfen.
 - Die Achse herausnehmen
 - Das Rad so weit wie möglich nach vorne verschieben.
 - Die Kette und das Rad herausnehmen.

⚠ ACHTUNG

Bei abmontiertem Hinterrad nicht das Pedal für die Hinterradbremse betätigen.

- Das Motorrad vom Dreifuß nehmen und die Gabel mehrmals nach unten drücken.

WIEDEREINBAU DES HINTERRADS



Sicherstellen, dass die Brems Scheiben nicht mit Öl oder Fett verschmutzt sind. Falls doch, die Scheiben mit einem Reinigungsmittel für Bremsen reinigen.

Reinigungsmittel für Bremsen | Motul® P2 Brake Clean

Sicherstellen, dass die beiden Abstandshalter **1** und **2** der Räder optimal positioniert sind.

RÄDER, REIFEN

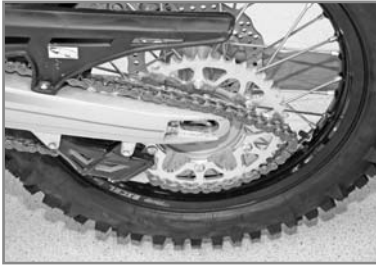

Das Rad im Schwingarm anbringen, die Achse zunächst einfetten und dann einführen. Die Kette anbringen.



Die Kettenspanner **1** positionieren und die Mutter **2** anbringen, aber noch nicht festziehen. Die Kettenspannung kontrollieren (📖 S.270). Die Mutter **2** festziehen.

Mutter der Achse des Hinterrads	M24	100Nm
---------------------------------	-----	-------

Mehrmals das Pedal der Hinterradbremse betätigen, bis die Bremsbeläge die Scheibe berühren. Das Motorrad vom Dreifuß nehmen.

KONTROLLE DES REIFENDRUCKS



Regelmäßig mit einem Präzisionsmanometer den Druck in den Reifen prüfen.

- Den Stopfen des Ventils entfernen.
- Den Reifendruck bei kaltem Reifen prüfen. Reifendruck für den Einsatz im Gelände

Vorne	0,9bar (13 psi)
Hinten	0,9bar (13 psi)

Falls der Druck nicht den Werten in der obigen Tabelle entspricht:

- Den Druck korrigieren.
- Den Stopfen des Ventils wieder anbringen.

RÄDER, REIFEN

VERSCHLEISS UND SCHÄDEN

- Regelmäßig die Tiefe des Laufflächenprofils kontrollieren.

Tiefe des Laufflächenprofils	$\geq 3\text{mm}$
------------------------------	-------------------

Falls die Tiefe unterhalb des angegebenen Wertes liegt:

- Den Reifen wechseln.

Sicherstellen, dass der Reifen keine Einschnitte, Schnittspalte, Nägel, spitze Objekte oder.

Brüche aufweist. Falls der Reifen beschädigt ist:

- Den Reifen wechseln.

ÜBERPRÜFUNG DER SPEICHENSPANNUNG



Die Kontrolle und das Spannen der Speichen nicht vernachlässigen

! ACHTUNG

Die optimale Spannung garantiert stabiles und sicheres Fahren.

- Vor und nach jedem Einsatz des Motorrads die Speichen prüfen, vor allem wenn das Motorrad neu ist oder bei einer Änderung des Wendekreises.

- Mit einem Schraubendreher leicht gegen jede der Speichen klopfen. Der Ton muss klar sein.

- Falls dieser dumpf ist, die Speichen von einem Sherco-Vertragshändler neu spannen lassen.

Indikatives Anzugsdrehmoment	von 5 bis 6 Nm
------------------------------	----------------

ÜBERPRÜFUNG DES SPIELS DER VORDERRADBREMSE



Den Hebel zum Lenker hin ziehen und das Spiel prüfen **A** .

Spiel des Hebels der Vorderradbremse	$\geq 3\text{mm}$
--------------------------------------	-------------------

Falls das Spiel nicht den Angaben entspricht, beachten Sie bitte die folgenden Anweisungen.

EINSTELLEN DES SPIELS DER VORDERRADBREMSE

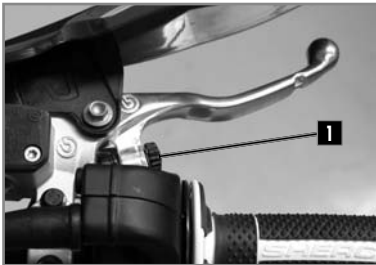

Das Spiel mittels der Stellschraube **1** einstellen.

- Die Schraube im Uhrzeigersinn drehen, um den Hebel vom Lenker zu entfernen
- Die Schraube gegen den Uhrzeigersinn drehen, um den Hebel an den Lenker anzunähern.

KONTROLLE DES FLÜSSIGKEITSSTANDS DER VORDERRADBREMSE



Den Behälter in horizontale Stellung bringen.
Den Flüssigkeitsstand an der Anzeige prüfen.
Sicherstellen, dass die Flüssigkeit (zwischen den beiden Pfeilen) eher bis zum oberen Pfeil steht.



Falls der Stand unterhalb der Markierung MIN liegt, gemäß den nachfolgenden Anweisungen Flüssigkeit nachfüllen.

HINZUFÜGEN VON BREMSFLÜSSIGKEIT VORN

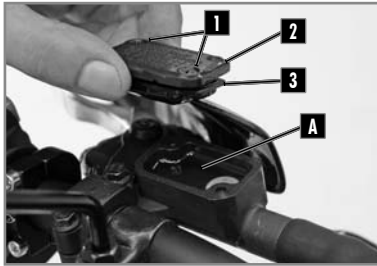

ACHTUNG

- Die Hydraulikflüssigkeit ist stark ätzend.
- Sie kann eine Gefahr für die Haut darstellen.
- Die Empfehlungen auf der Verpackung gründlich lesen.

- Die beiden Schrauben **1** lösen.
Den Deckel **2** mit seiner Membran **3** entfernen.
Den Behälter bis zur Markierung **A** mit Flüssigkeit füllen.

Bremsflüssigkeitsstand unter dem Rand des Behälters	5mm
Motul® RBF 700 Bremsflüssigkeit DOT4	

- Die Membran, den Deckel und die beiden Schrauben wieder anbringen.

EINSTELLUNG DER POSITION DES PEDALS DER HINTERRADBREMSE



Die Position des Bremspedals wird folgendermaßen eingestellt: Die Gegenmutter **1** lösen, dann die Schraube **2** zu- oder aufschrauben, bis die gewünschte Position erreicht ist. Sobald das Pedal eingestellt ist, die Mutter anziehen

Mutter für den Bremspedalanschlag	M6	10Nm
-----------------------------------	----	------

Das Spiel prüfen (→ unten).

ÜBERPRÜFUNG DES SPIELS DES PEDALS DER HINTERRADBREMSE

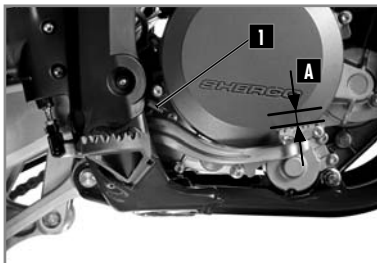

- Die Feder **1** aushängen.
- Das Pedal mehrmals betätigen.

Spiel des Pedals der Hinterradbremse	$\geq 3\text{mm}$	A	$\geq 5\text{mm}$
--------------------------------------	-------------------	----------	-------------------

- Die Feder **1** befestigen.
Falls das Spiel nicht den Angaben entspricht, siehe Spieleinstellung. ( S.279).

EINSTELLUNG DES SPIELS

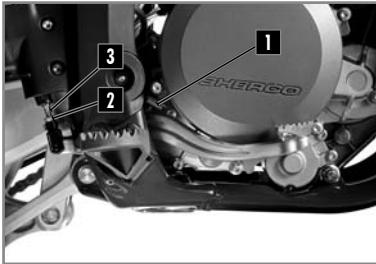

- Die Feder **1** aushängen.
- Die Mutter **2** lösen und die Stange **3** drehen. Bis das Spiel korrekt eingestellt ist.

Spiel des Pedals der Hinterradbremse $\geq 3\text{mm}$ **A** $\geq 5\text{mm}$

- Die Stange **3** feststellen und die Mutter **2** anziehen.

Mutter 2	M6	10Nm
-----------------	----	------

- Die Mutter **1** einhängen.

KONTROLLE DES FLÜSSIGKEITSSTANDS DER HINTERRADBREMSE



Das Motorrad auf eine ebene Fläche stellen. Den Flüssigkeitsstand an der Anzeige prüfen.

Sicherstellen, dass die Flüssigkeit (zwischen den beiden Pfeilen) eher bis zum oberen Pfeil steht.



Falls der Stand unterhalb der Markierung MIN liegt, gemäß den folgenden Anweisungen Flüssigkeit nachfüllen.

HINZUFÜGEN VON BREMSFLÜSSIGKEIT HINTEN

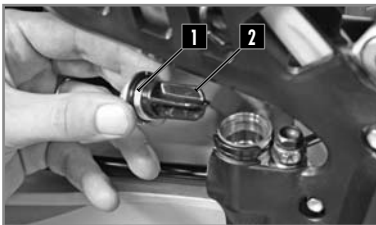

Den Stopfen **1** mit seiner Membran **2** entfernen. Flüssigkeit bis zur Markierung **A**.

Motul® RBF 700 Bremsflüssigkeit DOT4

- Die Membran und den Deckel mit seinem O-Ring wieder anbringen.

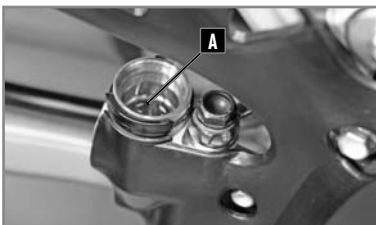

ENTFERNEN DER BREMSBELÄGE VORN UND HINTEN

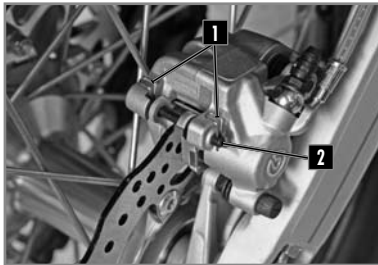

- Clip **1** und Haltestift **2** entfernen.
- Die Bremsbeläge entfernen.

Nicht den Vorderradbremssattel oder das Hinterradbremspedal betätigen, während die Bremsbeläge abmontiert sind.

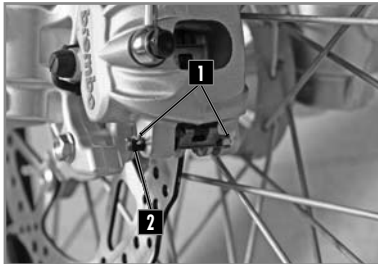

KONTROLLE DER BREMSBELÄGE VORN UND HINTEN

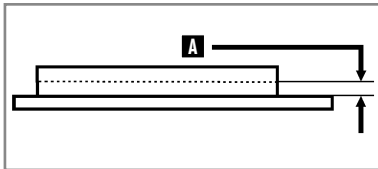

Die Bremsbeläge auf Abnutzung untersuchen.

Mindeststärke der Bremsbeläge	A \geq 1 mm
-------------------------------	----------------------

Falls ein Austausch erforderlich ist, die Bremsbeläge immer paarweise wechseln.

AUSTAUSCHEN DER BREMSBELÄGE VORN UND HINTEN

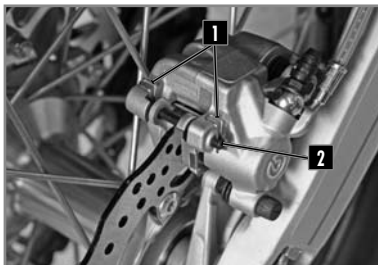

Sicherstellen, dass die Bremscheiben nicht mit Öl oder Fett verschmutzt sind. Falls doch, die Scheiben mit Reinigungsmittel für Bremsen reinigen.

Reinigungsmittel für Bremsen	Motul® P2 Brake Clean
------------------------------	-----------------------

BREMSEN

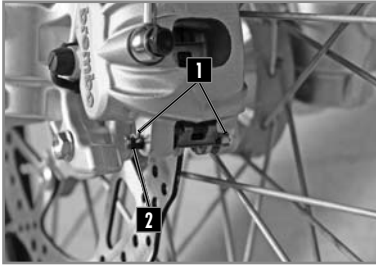

Neue Bremsbeläge anbringen Die beiden Achsen **2** und die Clips **1** wieder anbringen. Den Stand der Bremsflüssigkeit prüfen und bei Bedarf Flüssigkeit nachfüllen (📖 S.277 und S.278).

! ACHTUNG

Das Motorrad nicht betreiben, während der Bremshebel und das Pedal nicht funktionieren.

Mehrmals mit dem Hebel/Pedal „pumpen“, Bis die Bremsbeläge an den Brems scheiben anliegen.

INSTANDHALTUNG STROMKREIS

AUSBAU DES AKKUS



Sämtliche Stromverbraucher ausschalten und den Motor ausstellen.

! ACHTUNG

BEI AUSGESCHALTETEM UND NICHT BEWEGTEM MOTORRAD MINDESTENS 30 SEKUNDEN WARTEN, BIS DAS KEYLESS-SYSTEM JEDLICHEN KONTAKT TRENNT. GROSSE GEFAHR DER BESCHÄDIGUNG DES RECHNERS (ECU)

- Die Sitzbank abmontieren (📖 S.264).
- Den Luftfilter ausbauen (📖 S.264).

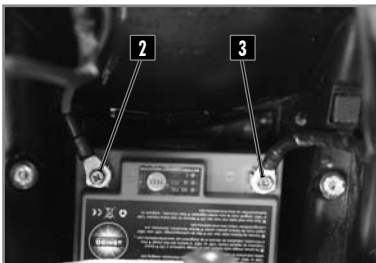

- Der Akku befindet sich am Boden des Filtergehäuses.
- Die beiden Schrauben **1** am Halteteil des Akkus entfernen.
- Das Minuskabel **2** vom Akku abklemmen.
- Das Pluskabel **3** vom Akku abklemmen.
- Die Batterie von oben aus entnehmen.

INSTANDHALTUNG STROMKREIS

EINBAU DES AKKUS



Die Batterie in ihr Gehäuse einführen.

- Das Pluskabel am Akku anschließen.
- Das Minuskabel an den Akku anschließen.
- Das Halteteil des Akkus anbringen und die beiden Schrauben **1** anziehen.

Rahmenschrauben	M6	10Nm
-----------------	----	------

- Die Verlegung der Batteriekabel überprüfen, so dass sie bei Arbeiten am Luftfilter nicht stören.
- Den Luftfilter wieder einbauen (📖 S.265).
- Die Sitzbank wieder anbringen (📖 S.264).

LADEN DES AKKUS

Der Akku ist wartungsfrei. Falls das Fahrzeug sollte der Akku abgeklemmt in an einem trockenen Ort aufbewahrt werden. Ausbau des Akkus Herausnehmen der Batterie (📖 S.281).

Mit einem Voltmeter die Akkuspannung prüfen:

Akkuspannung	> 12.5V
--------------	---------

Falls die Spannung nicht ausreicht, den Akku ausbauen und mit einem Ladegerät aufladen.

Laden des Akkus (12V)	0.5 Innerhalb von 10 Stunden oder 5A innerhalb von 30 Min
-----------------------	-----------------------------------------------------------

Nach Abschluss des Ladevorgangs das Ladegerät abklemmen. Die Batterie installieren (→ oben).

HAUPTSICHERUNG AUSWECHSELN

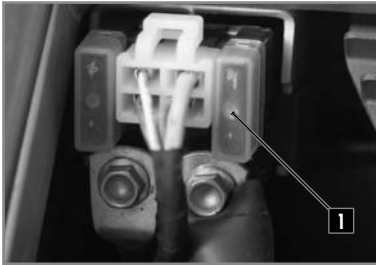

Die Sitzbank abmontieren (📖 S.264).
Die Hauptsicherung **1** liegt am Anlasserrelais.

Die defekte Sicherung entfernen und durch eine neue Sicherung derselben Stärke ersetzen.

Hauptsicherung 30A	30A
--------------------	-----

Eine neue Reservesicherung in den Sicherungskasten legen.

- Die Sitzbank wieder anbringen (📖 S.264).

DIE SICHERUNG DES LICHT-KABELSTRANGS AUSWECHSELN



Die Sitzbank abmontieren (📖 S.264).
Die Sicherung des Licht-Kabelstrangs **1** liegt unterhalb der oberen Stütze der hinteren Öse an der rechten Motorradseite.

Die defekte Sicherung entfernen und durch eine neue Sicherung derselben Stärke ersetzen.

Sicherung des Licht-Kabelstrangs	15A
----------------------------------	-----

Die Sitzbank wieder anbringen (📖 S.264).

AUSBAU DER SCHEINWERFERPLATTE



Den Kontakt auf off stellen.

Die Gummielemente rechts und links **1** zu beiden Seiten der Gabel öffnen.

Die Einheit Bremsschlauch/Zählerkabel von der oberen und unteren Führung lösen.

Die Scheinwerferplatte nach oben abheben.

Den Anschluss **2** abklemmen und die Scheinwerferplatte entfernen.

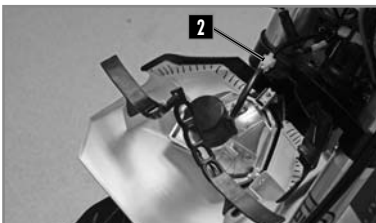

WIEDEREINBAU DER SCHEINWERFERPLATTE



Den elektrischen Anschluss anklemmen.

Die Scheinwerferplatte einführen, dabei sicherstellen, dass die Löcher **1** der Scheinwerferplatte an den Stiften **2** des Schutzblechs liegen.

Die Einheit Bremsschlauch/Zählerkabel durch die oberen und unteren Führungen **3** ziehen.

Die Gummiflansche anbringen.

Die Einstellung der Reichweite des Scheinwerfers kontrollieren (📖 S.285).

AUSWECHSELN DER LAMPE DES SCHEINWERFERS ODER DES STANDLICHTS

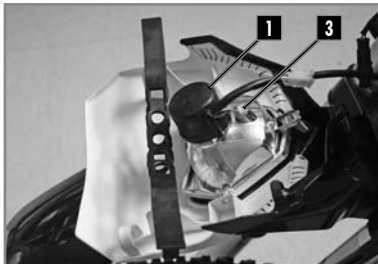

Die Scheinwerferplatte und den Scheinwerfer abnehmen (📖 S.283).

Den Gummischutz **1** entfernen.

Die Hülse eine Vierteldrehung gegen den Uhrzeigersinn drehen, um sie aus dem Scheinwerfer zu nehmen.

Leicht auf die Lampe drücken, diese dabei gegen den Uhrzeigersinn drehen und sie aus der Hülse nehmen.

Eine neue Lampe **2** einsetzen.



Scheinwerferlampe	12V 35/35W
-------------------	------------

Die Hülse mit der Lampe im Uhrzeigersinn in den Scheinwerfer einschrauben.

Den Gummischutz **1** wieder anbringen.

Das Standlicht **3** wird einfach ausgetauscht, indem man die Hülse vom Reflektor abnimmt.

Standlicht W5W	12V 5W
----------------	--------

Scheinwerferplatte und den Scheinwerfer wieder anbringen (→ oben).

REICHWEITE DES SCHEINWERFERS EINSTELLEN

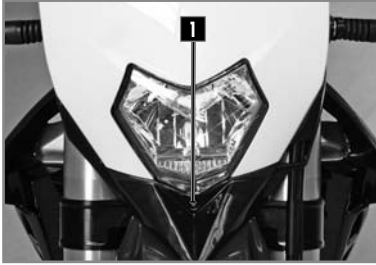

Die Reichweite wird an einem betriebsbereiten Motorrad mit darauf sitzendem Fahrer eingestellt. Für das Einstellen der Reichweite des Scheinwerfers die Schraube **1** an der Scheinwerferunterseite hinein- oder herausdrehen. Das Hineindreihen der Schraube **1** lerhöht die Reichweite des Scheinwerfers. Herausdrehen der Schraube **1** vermindert die Reichweite des Scheinwerfers.

DIE BATTERIE DES KILOMETERZÄHLERS ERSETZEN

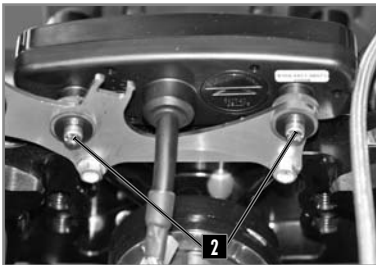
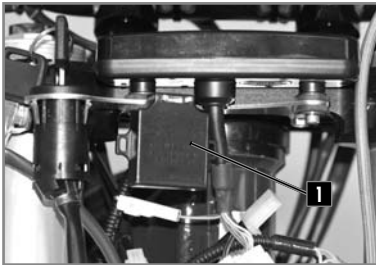

1. Die Scheinwerferplatte und den Scheinwerfer abnehmen (📖 S.283).
 2. Die Blinkersteuerung **1** herausnehmen, um Zugriff auf die Schraube des Kilometerzähler zu erhalten.
 3. Die Schrauben **2** entfernen und die Kilometerzähler nach oben herausziehen.
 4. Die 3 Verbinder vom Zähler abklemmen.
 5. Den Zähler mithilfe eines Teils öffnen.
 6. Eine neue Batterie einsetzen (Markierung an der Oberseite).
- | | |
|---------------------------------------|----|
| Batterie des Kilometerzählers CR 2032 | 3V |
|---------------------------------------|----|
7. Die Abdeckung wieder anbringen, darauf achten, den Silikonring nicht zu beschädigen.
 8. Sicherstellen, dass der Kilometerzähler funktioniert.
 9. Die Verbinder wieder an den Zähler anschließen.
 10. Den Zähler wieder an der Halterung anbringen.
 11. Die Schrauben **2** anziehen und die Blinkersteuerung wieder anbringen.
 12. Die Scheinwerferplatte und den Scheinwerfer wieder anbringen (📖 S.284).
 13. Den Kilometerzähler einstellen (📖 S.247).

WASCHEN UND STILLEGUNG

WASCHEN DES MOTORRADS

SHERCO rät dazu, Ihr Fahrzeug so oft wie möglich zu waschen, um dessen optimalen Betriebszustand zu erhalten und dessen Lebensdauer zu verlängern.

1. Schließen Sie den Auspufftopf und den Luftfilter an (für den Auspufftopf verwenden Sie die Teilenummer 8528, für den Lufteinlass die Teilenummer 4476).
2. Zum Entfetten des Motor einen Entfetter aufbringen, mit einem Pinsel reinigen und schließlich den Motor mit einem Wasserschlauch abspülen.
3. Den Rest des Fahrzeugs mit warmem Seifenwasser waschen.
4. Mit klarem Wasser abspülen.
5. Mit einem Fensterleder oder einem sauberen, weichen Lappen abtrocknen.
6. Die Kette trocknen und mit einem speziellen Kettenfett schmieren
7. Nach Abschluss des Waschvorgangs die Stopfen am Luftfilter und Auspuff entfernen, den Motor anlassen und einige Minuten im Leerlauf laufen lassen.

Die Anwendung von Hochdruckgeräten vermeiden, die zum Eindringen von Wasser in die Lager oder in die Vordergabel führen kann... was möglicherweise schwere Beschädigungen nach sich zieht. Ein Reinigungsmittel mittlerer Stärke verwenden.

! ACHTUNG

Um jegliches Eindringen von Wasser zu vermeiden, beim Waschen einen Mindestabstand von 20 cm halten.

STILLEGUNG DES MOTORRADS

Wenn Sie das Fahrzeug für längere Zeit einlagern wollen (länger als 2 Monate), befolgen Sie bitte die folgenden Anweisungen:

1. Das gesamte Motorrad waschen.
2. Den Benzintank leeren.
3. Die Zündkerze entfernen, durch das Zündkerzenloch das Innere des Motors mit einem Spray einsprühen. Die Zündkerze wieder einbauen. Bei ausgebauter Zündkerze den Anlasser ein paar mal betätigen, um die Zylinderwand mit einer Schutzschicht zu überziehen.
4. Den Akku herausnehmen (📖 S.281).
5. Den Akku laden (📖 S.282).
6. Samtliche Kabel mit einem Spray einfetten.
7. Das Motorrad so verkeilen, dass die Räder nicht den Boden berühren.
8. Den Auslass des Auspufftopfes mit einer Plastiktüte schützen, so dass keine Feuchtigkeit hinein gelangen kann.
9. Auf die unlackierten Metallflächen, den Motor und die elektrischen Verkabelungen ein Spray aufbringen.
10. Das Motorrad mit einer luftdurchlässigen Hülle abdecken.

INBETRIEBNAHME NACH STILLEGUNG

Den Akku wieder einbauen (📖 S.282).

Den Tank mit Kraftstoff füllen.

Die Schmierungs- und Instandhaltungsarbeiten durchführen (📖 S.287).

Das Motorrad auf der Straße testen.

WARTUNGS-PLAN

SCHMIERUNGS-UND INSTANDHALTUNGSPLAN	Nach 5 Stunden	Alle 20 Stunden
MOTOR		
Motorölwechsel durchführen, Filter austauschen, Vorfilter reinigen und bei Bedarf austauschen	●	●
Magneten der Ablassschraube reinigen	●	●
Zündkerze wechseln (nach 50 Stunden)		
Spiel an den Ventilen prüfen, einstellen	●	●
Festsitzen der Motorbefestigungsschrauben prüfen	●	●
EINSPRITZUNG		
Venturirohr reinigen		●
ZUBEHÖR		
Prüfen, ob der Kühlkreislauf dicht ist	●	●
Prüfen, ob der Auspuff dicht und optimal befestigt ist	●	●
Zustand, Flexibilität und Position der Kabel prüfen, evtl. ändern, einfetten	●	●
Flüssigkeitsstand im Hauptzylinder der Kupplung prüfen	●	●
Luftfilter und Gehäuse reinigen	●	●
Zustand und Position der elektrischen Drähte prüfen		
Prüfen, ob die Stromkreise funktionieren (Abblendlicht, Bremslicht, Blinker, Kontrollleuchten, Kilometerzählerbeleuchtung, Hupe, Kombischalter)	●	●
BREMSEN		
Den Stand der Bremsflüssigkeit sowie die Stärke der Bremsbeläge und Bremsscheiben prüfen	●	●
Zustand und Dichtigkeit der Bremsschläuche prüfen	●	●
Zustand und Leerweg von Bremspedal und Bremshebel prüfen, bei Bedarf einstellen	●	●
Festigkeit der Schrauben am Bremskreis und den Bremsscheiben prüfen	●	●
FAHRWERK		
Prüfen, ob Gabel und Stoßdämpfer korrekt funktionieren	●	●
Die Staubkappen reinigen	●	●
Arme der Gabel entleeren	●	●
Allgemein die Festigkeit der Schrauben prüfen	●	●
Lenkkopflager prüfen / einstellen	●	●
RÄDER		
Spannung der Speichen und Felgen auf Schläge hin prüfen	●	●
Zustand und Druck der Reifen prüfen	●	●
Zustand der Kette, Zahnräder, Zahnkränze, Führungen und Spannung der Kette prüfen	●	●
Die Kette einfetten	●	●
Das Spiel der Radlager prüfen	●	●

WARTUNGS-PLAN

JÄHRLICHE INSTANDHALTUNG

WICHTIGE, EMPFOHLENE INSTANDHALTUNGSARBEITEN, DIE ZUSÄTZLICH ERFORDERLICH SEIN KÖNNEN	Mindestens 1X pro Jahr
Gabel	●
Stoßdämpfer	●
Lenkkopflager und Abdeckungen reinigen und schmieren	●
Die Anschlüsse und elektrischen Schaltschütze mit einem schützenden Spray behandeln	●
Die Flüssigkeit der Hydraulikkupplung austauschen	●
Die Bremsflüssigkeit austauschen	●

COMPROBACIONES Y TRABAJOS DE MANTIMIENTO IMPORTANTES A REALIZAR POR EL PILOTO	Vor jeder Benutzung	Nach jeder Benutzung
Ölstand	●	
Bremsflüssigkeitsstand prüfen	●	
Zustand der Bremsbeläge prüfen	●	
Funktionsfähigkeit der Beleuchtung prüfen	●	
Funktionsfähigkeit des akustischen Alarms prüfen	●	
Kabel / Gaszug einfetten		●
Arme der Gabel regelmäßig entleeren		●
Staubkappen regelmäßig abnehmen, reinigen		●
Kette reinigen, einfetten, Spannung prüfen, bei Bedarf einstellen		●
Luftfilter und Gehäuse reinigen		●
Zustand und Druck der Reifen prüfen	●	
Kühlflüssigkeitsstand prüfen	●	
Dichtigkeit der Benzinschläuche prüfen	●	
Den Zustand sämtlicher Bedienelemente prüfen	●	
Bremsung prüfen	●	●
Auf unbehandelte Teile ein Korrosionsschutzmittel geben (außer Bremsen und Auspuff)		●
Schutzschicht auf dem Schaltschütz und dem Lichtschalter aufbringen		●
Regelmäßig das Festsitzen sämtlicher Muttern, Schrauben und chellen prüfen		●

⚠ ACHTUNG

Nach der ersten Fahrt/den ersten Betriebsstunden Ihres Motorrads Festigkeit der Schrauben prüfen. Beim Renneinsatz muss die Überprüfung innerhalb von 20 Stunden nach jedem Rennen durchgeführt werden!

Die Überprüfung darf nicht um mehr als 2 Stunden überschritten werden. Überprüfungen in einer Sherco-Werkstatt ersetzen nicht die Kontrolle und Instandhaltung durch den Fahrer!

WARTUNGS-PLAN

WICHTIGE ÜBERPRÜFUNGEN UND INSTANDHALTUNGSMASSNAHMEN, DIE VON EINER SHERCO-WERKSTATT DURCHFÜHREN SIND

Renneinsatz	Alle 10 Stunden	Alle 20 Stunden	Alle 40 Stunden	Alle 80 Stunden	Alle 80 Stunden
Freizeiteinsatz	Alle 20 Stunden	Alle 40 Stunden		Alle 80 Stunden	Alle 120 Stunden
Kupplungsschreiben auf Abnutzung hin prüfen		●	●	●	
Die Länge der Kupplungsfedern überprüfen		●	●	●	
Prüfen, ob die Kupplungsnüsse keine Eindrücke aufweisen			●	●	
Prüfen, ob die Kupplungsschale keine Eindrücke aufweist			●	●	
Die Abnutzung des Zylinders und des Kolbens überprüfen			●	●	
Den Kolben austauschen			●	●	
Rille des Clips des Kolbenbolzens auf Abnutzung hin prüfen (per Sichtprüfung)			●	●	
Nockenwellen auf Abnutzung hin prüfen (per Sichtprüfung)			●	●	
Federteller auf Abnutzung hin prüfen			●	●	
Ventilführungen auf Abnutzung hin prüfen			●	●	
Ventile austauschen				●	
Federn der Ventile austauschen				●	
Prüfen, ob der Versorgungskettenspanner funktioniert			●	●	
Die Unrundheit am Ende der Pleuellager prüfen			●	●	
Das Lager des Pleuelfußes prüfen			●	●	
Das Lager des Pleuelkopfes austauschen			●	●	
Die Kurbelwellenlager austauschen			●	●	
Insgesamt die Getriebeabnutzung prüfen (Zahnräder, Lager, Schaltgabeln)			●	●	
Die Länge der Feder des Überdruckventils überprüfen			●	●	
Die Steinwolle am Schalldämpfer des Auspuffs prüfen	●	●	●	●	
Die Länge der Versorgungskette überprüfen			●	●	
Austausch des Pleuelstangensatzes					●

ANZUGS DREHMOMENTE

FAHRWERK	Durchmesser	Wert (Nm)	Sicherung
Schraube Notaus	M3	3Nm	
Batterieschraube (Factory)	M4	7Nm	
Schraube Einspritzkörperabdeckung	M4	3Nm	
Andere Rahmenmutter	M4	7Nm	
Andere Rahmenschrauben	M4	7Nm	
Schraube Deckel Geberzylinder	M4	7Nm	
Schraube Rahmenschutz	M4	2Nm	
Schraube Rücklicht	M4	1Nm	Blau
Schraube Tacho	M4	5Nm	Blau
Speichennippel	M4	5Nm	
T-Map-Sensorschraube	M4	5Nm	
Aktuator Leerlaufschraube	M5	8Nm	
Andere Rahmenmutter	M5	7Nm	
Andere Rahmenschraube	M5	7nm	
Anschlagplatte Seitenständer	M5	7Nm	Blau
Entlüftung Gabel	M5	3Nm	
Injektor Halteschraube	M5	8Nm	Blau
Mutter Luffilter	M5	10Nm	
Schraube Ausgleichsbehälter	M5	10Nm	Blau
Schraube Bremshebel	M5	7Nm	Blau
Schraube Bremsleitung	M5	7Nm	Blau
Schraube Filter	M5	7Nm	Blau
Schraube Gasgriff	M5	10Nm	
Schraube Gleichrichter	M5	8Nm	Blau
Schraube Handprotektoren	M5	10Nm	
Schraube Lichtschalter	M5	7Nm	
TPS-Sensorschraube	M5	8Nm	
Batterieschraube (Racing)	M6	10Nm	
Andere Rahmenmutter	M6	10Nm	
Andere Rahmenschraube	M6	10Nm	
Bremspedal-Einstellschraube	M6	8Nm	
Einstellschraube Bremshebel	M6	8Nm	
Neckholder-Fleck	M6	10Nm	Blau
Schraube Gabelschutz	M6	8Nm	Blau
Schraube Geberzylinder	M6	10Nm	
Schraube Geberzylinder	M6	10Nm	
Schraube Geberzylinder hinten	M6	8Nm	
Schraube Kettenführung	M6		
Schraube Kettenschleifer	M6	12Nm	Blau
Schraube Kettenschleifer	M6	8nm	Blau

ANZUGS DREHMOMENTE

FAHRWERK	Durchmesser	Wert (Nm)	Sicherung
Schraube Kühlerspoiler	M6	3Nm	
Schraube Motorschutz	M6	8Nm	Blau
Schraube Relais	M6	6Nm	
Schraube Ritzeldeckung	M6	12Nm	Blau
Schraube Schalthebel	M6	12Nm	Blau
Schraube Schmutzfang	M6	12Nm	Blau
Schraube Sitzbank	M6	10Nm	Blau
Schraube Starter	M6	7Nm	
Schrauben Db Killer	M6	10Nm	
Vordere Schutzblechschraube	M6	12Nm	Blau
Lenkerflanschschraube	M8	20Nm	Cooper Fett
Andere Rahmenmutter	M8	25Nm	
Andere Rahmenschraube	M8	25Nm	
Bremsscheibenschraube	M8	35Nm	Gelb
Enlüftungsschraube Bremszange	M8	10Nm	
Gabelbrücke oben Klemmschrauben	M8	17Nm	Cooper Fett
Gabelbrücke unten Klemmschrauben	M8	12Nm	Cooper Fett
Halter Zylinder unten	M8	30Nm	Blau
Kettenschutz Schraube	M8	25Nm	Blau
Kronenmutter Lenkkopf	M8	30Nm	
Lenkanschlagschraube	M8	25Nm	Blau
Mutter Kettenspanner	M8	25Nm	
Rahmenheck oben	M8	25Nm	
Rahmenheck unten	M8	25Nm	Blau
Reifenhalter Mutter	M8	12Nm	
Reifenventil	M8	8Nm	
Schraube Bremszange	M8	25Nm	Cooper Fett
Schraube Gabelfuß	M8	20Nm	Cooper Fett
Schraube Lenkanschlag	M8	25Nm	Cooper Fett
Schrauben Kettenrolle	M8	25Nm	Blau
Andere Rahmenmutter	M10	25Nm	
Andere Rahmenschrauben	M10	25Nm	
Bremssleitung Schraube	M10	25Nm	
Bremspedalschraube	M10	25Nm	
Lenkeraufnahme	M10	40Nm	Gelb
Motorachse	M10	60Nm	
Seitenständermutter	M10	25Nm	
Stoßdämpfer unten	M10	50Nm	
Stoßdämpfers oben	M10	50Nm	
Delta-Link-Schraube	M12	50Nm	

ANZUGS DREHMOMENTE

FAHRWERK	Durchmesser	Wert (Nm)	Sicherung
H link Schraube	M12	50nm	
Rahmen / H-Link-Schraube	M12	50Nm	
Schrauben Lambdasonde	M12	30Nm	
Schwinge Achse	M16	100Nm	
Vorderrad-Achsmutter	M20	60Nm	Cooper Fett
Schraube Lenkkopf	M20	30Nm	
Hinterradachsmutter	M24	100Nm	Fett
Scheinwerferschalterschraube (Racing)	In Kunststoff	2nm	
Flap Schraube	In Kunststoff	3Nm	
Handschutz	In Kunststoff	3Nm	
Schlauchschelle	In Kunststoff	2Nm	
Lüfterschraube	Selbstbohrend	3nm	
Klammer		7Nm	

MOTOR	Durchmesser	Wert (Nm)	Sicherung
Deko Schraube	M5	8Nm	Blau
Lagerhalteplatte Schraube	M5	8Nm	Blau
Andere Muttern	M5	7Nm	
Andere Schrauben	M5	7Nm	
Motordrehzahlsensorschraube	M5	7Nm	Rot
Ölpumpendeckelschraube	M5	7Nm	Blau
Statorschraube	M5	7Nm	Rot
Zylinderkopfbolzen	M6	10Nm	Rot
Zylinderkopfschraube	M6	10Nm	Fett
Auspuffflanschbolzen	M6	10Nm	Rot
Auspuffflanschmutter	M6	10Nm	
Kühlmittelablassschraube	M6	7Nm	Fett
Kupplungsnehmer-Zylinderschraube	M6	10Nm	Fett
Kurbelgehäuseschraube	M6	10Nm	Fett
Nockenwellen-Lager Schraube	M6	10Nm	Fett
Steuerkette-Schiene-Spanner	M6	10Nm	Rot
Timing-Führungs-Schraube	M6	10Nm	Blau
Wasserpumpe Turbinenmutter	M6	10Nm	Blau
Zündgehäuseschraube	M6	10Nm	Fett
Zylinderkopf Mutter	M6	10Nm	Blau
Andere Muttern	M6	10Nm	
Andere Schrauben	M6	10Nm	
Anlasserschraube	M6	10Nm	Fett
Kupplungsfederschraube	M6	10Nm	

ANZUGS DREHMOMENTE

MOTOR	Durchmesser	Wert (Nm)	Sicherung
Kupplungsgehäuseschraube	M6	10Nm	Fett
Schalt Arretierung	M6	10Nm	Blau
Schalt Sternschraube	M6	10Nm	Blau
Steuerkette -Schiene -Spannerschraube	M6	10Nm	Fett
Wasserpumpen-Deckelschraube	M6	10Nm	Fett
Andere Muttern	M8	10Nm	
Andere Schrauben	M8	10Nm	
Ölzentrifuge	M8	Filetage inversé	Blau
Steuerkettenspanner-Steckschraube	M8	10Nm	
Zylinderkopfschraube	M10	1er passe 15Nm 2eme passe 30Nm 3eme passe 50 Nm	Fett
Andere Muttern		25Nm	
Andere Schrauben		25Nm	
Obere Totpunkt-Prüfschraube		10Nm	Fett
Zündkerze		15Nm	Cooper Fett
Mutter Zündung		80Nm	Blau
Wassertemperatursensor		20Nm	Gelb
Magnetische Ablassschraube		15Nm	Fett
Öldruckreglerschraube		15Nm	Fett
Ausgleichswellenmutter		60Nm	Blau
Getriebe-Vorfilter		25Nm	Fett
Kurbelgehäuse-Vorfilter		25Nm	Fett
Kupplungskorbmutter		80Nm	Blau
Wasseranschluss		15Nm	Gelb
Primärrad-/Kurbelwellenmutter		120Nm	Blau
Ölfilterdeckelschraube		15Nm	Fett
Zündgehäusekappe		15Nm	Fett

WARRANTY

WARRANTY

FAHRZEUGINFORMATION

FAHRZEUG:

VIN:

MOTORENNUMMER:

KUNDE :

ADRESSE:

POSTLEITZAHL:

LAND:

DATUM:

VENDOR:

Händlerstempel

GARANTIEBEDINGUNGEN

SHERCO MOTORCYCLES gewährt eine vertragliche Garantie, die je nach Modell zwischen einem Monat und zwei Jahren variieren kann. Die Garantiedauer wird Ihnen von Ihrem Händler gemäß den Garantiebedingungen mitgeteilt. Die Bedingungen und Deckung dieser vertraglichen Garantie sind nachfolgend genauer aufgeführt.

FAHRZEUGREGISTRIERUNG:

Am Tag der Auslieferung des Motorrads verpflichten sich der Händler und der Kunde, dieses Heft sowie das Fahrzeugannahmeformular auszufüllen. Das Fahrzeug muss dann auf der entsprechenden Website vom Händler registriert werden. Es wird keine Garantie übernommen, wenn das Fahrzeug nicht registriert ist.

Im Falle eines Weiterverkaufs des Fahrzeugs ist die vertragliche Garantie mittels dieses Heftes auf den neuen Eigentümer übertragbar.

DIE INANSPRUCHNAHME VON LEISTUNGEN AUS DER VERTRAGLICHEN GARANTIE:

Fragen zur Garantie sollten Sie direkt mit Ihrem Händler besprechen.

Alle Garantiereparaturen sollten von einem autorisierten **SHERCO**-Händler durchgeführt werden. Legen Sie dieses Heft Ihrem Händler vor, wenn Sie die Garantie in Anspruch nehmen möchten.

SHERCO MOTORCYCLES empfiehlt, sich an den Händler zu wenden, der das Fahrzeug verkauft hat; alle autorisierten **SHERCO**-Händler können jedoch Garantiereparaturen durchführen.

BEDINGUNGEN FÜR DIE INANSPRUCHNAHME DER VERTRAGLICHEN GARANTIE

Voraussetzung für die Inanspruchnahme der vertraglichen Garantie ist die Einhaltung der in diesem Heft und in der Betriebsanleitung beschriebenen Wartungsverfahren und -Intervalle. Dieses ordnungsgemäß ausgefüllte Heft sowie die Rechnungen sind der Nachweis für die Fahrzeugwartung.

Die entsprechenden Belege (Rechnungen), auf denen die durchgeführten Arbeiten detailliert aufgeführt sind, sind unerlässlich für die Inanspruchnahme der von **SHERCO MOTORCYCLES** gewährten vertraglichen Garantie.

INFORMATIONEN:

Es wird empfohlen, die Wartung bei einem autorisierten **SHERCO**-Händler durchführen zu lassen, da nur dieser über die speziellen Werkzeuge und technischen Informationen für eine ordnungsgemäße Wartung verfügt.

Nur die Verwendung von **SHERCO**-Originalteilen garantiert die Gültigkeit der vertraglichen Garantie.

Die empfohlene Wartung entbindet den Benutzer in keiner Weise von der Durchführung bestimmter täglicher Überprüfungen (siehe Betriebsanleitung).

Wenden Sie sich im Falle einer Anomalie so schnell wie möglich an Ihren Händler. Es liegt in der Verantwortung des Fahrzeughalters, alle Vorkehrungen und Maßnahmen zu treffen, um weitere Schäden zu vermeiden. Indirekte Schäden, die sich aus der weiteren Nutzung des Fahrzeugs nach Feststellung eines Problems ergeben, werden nicht von der vertraglichen Garantie abgedeckt.

VERTRAGLICHE GARANTIEABDECKUNG

Ausgeschlossen von der Garantie sind alle Kosten für Hin- und Rückfahrt zum Händlerbetrieb, Übernachtungs- oder Verpflegungskosten, Pannenhilfe oder Lieferkosten sowie der Nutzungsausfall des Fahrzeugs.

Diese Garantie deckt keine Unfallschäden, Naturkatastrophen, Brände oder andere Ursachen ab, die außerhalb der Kontrolle von **SHERCO MOTORCYCLES** liegen.

Von der vertraglichen Garantie ausgeschlossen sind Schäden, die auf Änderungen zur Erhöhung der Motorleistung, schlechte Schmierung aufgrund falscher Vergasereinstellungen, Einbau eines nicht von **SHERCO MOTORCYCLES** verkauften Teils oder Zubehörs, Verwendung von nicht von **SHERCO MOTORCYCLES** empfohlenen Schmiermitteln oder Flüssigkeiten und Nichtbeachtung der regelmäßigen und täglichen Wartungsarbeiten zurückzuführen sind.

WARRANTY

Nicht von der vertraglichen Garantie abgedeckt sind Wartungs- und Instandhaltungsarbeiten, der Austausch von Verschleißteilen, ästhetische Erscheinungen, die die ordnungsgemäße Funktion des Fahrzeugs nicht beeinträchtigen, Oberflächenmängel aufgrund von äußeren Zwängen (Hitze, Kälte ...) und Alterung, Vibrationen und Geräusche im Zusammenhang mit dem Betrieb des Fahrzeugs, der Austausch von Teilen im Rahmen von Konstruktionsänderungen.

EINSCHRÄNKUNG DER GARANTIE UND DER ANSPRÜCHE:

Die Garantie gilt nicht für Verbrauchsgüter, Verschleißteile, Produkte, die mit Reibungsflächen in Berührung kommen oder den Elementen ausgesetzt sind.

SHERCO MOTORCYCLES übernimmt keine Haftung für direkte oder indirekte Schäden jeglicher Art, die durch eine andere ausdrückliche oder stillschweigende Garantie abgedeckt sind oder aus einem anderen Vertrag, Fahrlässigkeit oder Missbrauch jeglicher Art resultieren.

KONTROLLE UND WARTUNG

Vorgeschriebene jährliche Mindestüberprüfung

Um ein sicheres Fahren zu gewährleisten und Ihnen die volle Freude an Ihrem Motorrad zu ermöglichen, muss mindestens eine jährliche Überprüfung durchgeführt werden (siehe Bedienungsanleitung).

Häufigkeit der Wartung

Die Häufigkeit der Wartung wurde entsprechend der durchschnittlichen Nutzung festgelegt. Bei Fahrzeugen, die extremen Fahrbedingungen ausgesetzt sind, sollte die Wartung häufiger durchgeführt werden.

Definition für extreme Fahrbedingungen

- Längere Fahrten mit hoher Drehzahl.
- Längere Fahrten mit niedriger Drehzahl.
- Fahrten bei kaltem Wetter.
- Fahrten in staubiger oder salzhaltiger Umgebung.

Bitte legen Sie dieses Protokoll bei jedem Service vor, damit der Händler es abstempeln und Service-Informationen geben kann.

WARRANTY

Datiert:

KM/Stunden:

Händlerstempel & Signatur

Sherconetwork® Registrierungsnummer - www.sherconetwork.com

Operation durchgeführt:

NÄCHSTE ÜBERARBEITUNG:

WARRANTY

Datiert:

KM/Stunden:

Händlerstempel & Signatur

Sherconetwork® Registrierungsnummer - www.sherconetwork.com

Operation durchgeführt:

NÄCHSTE ÜBERARBEITUNG:

WARRANTY

Datiert:

KM/Stunden:

Händlerstempel & Signatur

Sherconetwork® Registrierungsnummer - www.sherconetwork.com

Operation durchgeführt:

NÄCHSTE ÜBERARBEITUNG:

WARRANTY

Datiert:

KM/Stunden:

Händlerstempel & Signatur

Sherconetwork® Registrierungsnummer - www.sherconetwork.com

Operation durchgeführt:

NÄCHSTE ÜBERARBEITUNG:

WARRANTY

Datiert:

KM/Stunden:

Händlerstempel & Signatur

Sherconetwork® Registrierungsnummer - www.sherconetwork.com

Operation durchgeführt:

NÄCHSTE ÜBERARBEITUNG:

WARRANTY

Datiert:

KM/Stunden:

Händlerstempel & Signatur

Sherconetwork® Registrierungsnummer - www.sherconetwork.com

Operation durchgeführt:

NÄCHSTE ÜBERARBEITUNG:

SHERCO



SHERCO recommends **MOTUL**

MOTUL

KENNY

Airoh

ESBIE

KYB
Technical Touch

MICHELIN

PollSport

VERTEX
WITH BIG POWER

SWP

GALTER

EX

UNIRACING

RENZAL

BUD RACING

FACTORY LINE
BY SHIMANO

AFAM

SCOTT

HEXIS

BS
SYSTEM

OXLIGHT

AKRAPOVIC

WWW.SHERCO.COM